



Hlavní město Praha,  
Městská část Praha 10, Vršovická 1429/68, Praha 10  
IČ:00063941  
Zastoupená starostou Mgr. Vladislavem Lipovským

jako vlastník dále uvedené nemovitosti vydává podle ust. § 4 zák. č. 72/1994 Sb. v platném znění následující

## prohlášení vlastníka budovy:

### I. Popis budovy

Předmětný obytný soubor je tvořen stavbou 2 funkčně spojených objektů, a to č.p. 1310 o 2 podzemním a 7 nadzemních podlažích, č.p. 1311 o 2 podzemním a 7 nadzemních podlažích. Umístění a půdorys budovy a hranice uvedených pozemků jsou vyznačeny na příloženém snímku pozemkové mapy, jenž tvoří nedílnou součást tohoto prohlášení.

1. budova čp.:	1310,	1311,		
ulice:	Na Louži	K Louži		
číslo orientační:	6,	2		
obec:	Praha			
název katastrálního území:	Vršovice			
parcelní číslo pozemků, na němž budovy stojí:	2168/2,	2168/3,	2168/7,	2168/8
Výměra stavební parcel:	132 m2,	268 m2,	80 m2,	48 m2

Parcely č. 2168/7 a 2168/8, k.ú. Vršovice, nepatří vlastníkovi budovy, tudíž nemohou být předmětem tohoto prohlášení vlastníka.

2. Budovy jsou zapsány u Katastrálního úřadu pro hlavní město Prahu  
pro obec: Praha  
katastrální území: Vršovice  
na listu vlastnictví č.: 1035

### II. Vymezení jednotek v budově

Vlastník budov vymezuje ve smyslu § 5 zákona č. 72/1994 Sb., v platném znění, v budově jednotlivé bytové a nebytové jednotky takto:

Všechny jednotky jsou v řadě za sebou popsány svým pojmenováním, číslem, skladbou místností a jejich plochou, úhrnnou plochou jednotky a k ní náležejícím spoluvlastnickým podílem na společných částech budovy. Ke každé jednotce je v příloze tohoto prohlášení vlastníka připojen schématický náčrtek jejího umístění v budově.

#### 1. Bytové jednotky.

1.PP-1.SUTERÉN - bytová jednotka č.1310/1		
ozn.	název místnosti	plocha [m <sup>2</sup> ]
1.01	PŘEDSÍŇ	7,4
1.02	KOUPELNA	2,4
1.03	WC	1,2
1.04	KUCHYŇ	7,1

1.05	POKOJ	18,4
<b>CELKEM</b>		<b>36,5</b>

Vybavení jednotky:

listovní schránka 1 ks

Součástí jednotky je veškerá její vnitřní instalace (potrubní rozvody vody, plynu, elektroinstalace apod. kromě stoupacích vedení včetně uzavíracích ventilů). K vlastnictví jednotky dále patří podlahová krytina, nenosné příčky, vnitřní dveře a okna nacházející se uvnitř jednotky, jakož i vnitřní strany vstupních dveří a vnějších oken apod.

K vlastnictví jednotky dále patří spoluvlastnický podíl na společných částech domu a na pozemku o velikosti 3650/313660.

<b>1.PP--1.SUTERÉN - bytová jednotka č.1310/2</b>		
ozn.	název místnosti	plocha [m <sup>2</sup> ]
2.01	PŘEDSÍŇ	7,4
2.02	KOUPELNA	2,3
2.03	WC	1,2
2.04	KUCHYŇ	6,9
2.05	POKOJ	18,4
<b>CELKEM</b>		<b>36,2</b>

Vybavení jednotky:

listovní schránka 1 ks

Součástí jednotky je veškerá její vnitřní instalace (potrubní rozvody vody, plynu, elektroinstalace apod. kromě stoupacích vedení včetně uzavíracích ventilů). K vlastnictví jednotky dále patří podlahová krytina, nenosné příčky, vnitřní dveře a okna nacházející se uvnitř jednotky, jakož i vnitřní strany vstupních dveří a vnějších oken apod.

K vlastnictví jednotky dále patří spoluvlastnický podíl na společných částech domu a na pozemku o velikosti 3620/313660.

<b>1.NP - PŘÍZEMÍ - bytová jednotka č.1310/3</b>		
ozn.	název místnosti	plocha [m <sup>2</sup> ]
3.01	PŘEDSÍŇ	7,8
3.02	KOUPELNA	2,3
3.03	WC	1,0
3.04	KUCHYŇ	7,1
3.05	POKOJ	12,9
3.06	POKOJ	21,7
3.07	POKOJ	16,7
<b>CELKEM</b>		<b>69,5</b>

Vybavení jednotky:

listovní schránka 1 ks

Součástí jednotky je veškerá její vnitřní instalace (potrubní rozvody vody, plynu, elektroinstalace apod. kromě stoupacích vedení včetně uzavíracích ventilů). K vlastnictví jednotky dále patří podlahová krytina, nenosné příčky, vnitřní dveře a okna nacházející se uvnitř jednotky, jakož i vnitřní strany vstupních dveří a vnějších oken apod.

K vlastnictví jednotky dále patří spoluvlastnický podíl na společných částech domu a na pozemku o velikosti 6950/313660.

<b>1.NP - PŘÍZEMÍ - bytová jednotka č.1310/4</b>		
ozn.	název místnosti	plocha [m <sup>2</sup> ]
4.01	PŘEDSÍŇ	3,2
4.02	KOUPELNA	3,2
4.03	WC	1,0

4.04	POKOJ	16,6
<b>CELKEM</b>		<b>24,0</b>

Vybavení jednotky:

listovní schránka

1 ks

Součástí jednotky je veškerá její vnitřní instalace (potrubní rozvody vody, plynu, elektroinstalace apod. kromě stoupacích vedení včetně uzavíracích ventilů). K vlastnictví jednotky dále patří podlahová krytina, nenosné příčky, vnitřní dveře a okna nacházející se uvnitř jednotky, jakož i vnitřní strany vstupních dveří a vnějších oken apod.

K vlastnictví jednotky dále patří spoluvlastnický podíl na společných částech domu a na pozemku o velikosti 2400/313660.

<b>1.NP - PŘÍZEMÍ - bytová jednotka č.1310/5</b>		
<b>ozn.</b>	<b>název místnosti</b>	<b>plocha [m<sup>2</sup>]</b>
5.01	PŘEDSÍŇ	7,3
5.02	KOUPELNA	2,4
5.03	WC	1,2
5.04	KUCHYŇ	7,1
5.05	POKOJ	12,9
5.06	POKOJ	22,4
<b>CELKEM</b>		<b>53,3</b>

Vybavení jednotky:

listovní schránka

1 ks

Součástí jednotky je veškerá její vnitřní instalace (potrubní rozvody vody, plynu, elektroinstalace apod. kromě stoupacích vedení včetně uzavíracích ventilů). K vlastnictví jednotky dále patří podlahová krytina, nenosné příčky, vnitřní dveře a okna nacházející se uvnitř jednotky, jakož i vnitřní strany vstupních dveří a vnějších oken apod.

K vlastnictví jednotky dále patří spoluvlastnický podíl na společných částech domu a na pozemku o velikosti 5330/313660.

<b>2.NP – 1.PATRO - bytová jednotka č.1310/6</b>		
<b>ozn.</b>	<b>název místnosti</b>	<b>plocha [m<sup>2</sup>]</b>
6.01	PŘEDSÍŇ	7,6
6.02	KOUPELNA	2,4
6.03	WC	1,1
6.04	KUCHYŇ	7,0
6.05	POKOJ	13,0
6.06	POKOJ	22,3
<b>CELKEM</b>		<b>53,4</b>

Vybavení jednotky:

listovní schránka

1 ks

Součástí jednotky je veškerá její vnitřní instalace (potrubní rozvody vody, plynu, elektroinstalace apod. kromě stoupacích vedení včetně uzavíracích ventilů). K vlastnictví jednotky dále patří podlahová krytina, nenosné příčky, vnitřní dveře a okna nacházející se uvnitř jednotky, jakož i vnitřní strany vstupních dveří a vnějších oken apod.

K vlastnictví jednotky dále patří spoluvlastnický podíl na společných částech domu a na pozemku o velikosti 5340/313660.

<b>2.NP – 1.PATRO - bytová jednotka č.1310/7</b>		
<b>ozn.</b>	<b>název místnosti</b>	<b>plocha [m<sup>2</sup>]</b>
7.01	PŘEDSÍŇ	6,0
7.02	KOUPELNA	2,6
7.03	WC	1,1

7.04	KUCHYŇ	7,9
7.05	POKOJ	21,3
7.06	POKOJ	16,8
<b>CELKEM</b>		<b>55,7</b>

Vybavení jednotky:

listovní schránka 1 ks

Součástí jednotky je veškerá její vnitřní instalace (potrubní rozvody vody, plynu, elektroinstalace apod. kromě stoupacích vedení včetně uzavíracích ventilů). K vlastnictví jednotky dále patří podlahová krytina, nenosné příčky, vnitřní dveře a okna nacházející se uvnitř jednotky, jakož i vnitřní strany vstupních dveří a vnějších oken apod.

K vlastnictví jednotky dále patří spoluvlastnický podíl na společných částech domu a na pozemku o velikosti 5570/313660.

<b>2.NP – 1.PATRO - bytová jednotka č.1310/8</b>		
ozn.	název místnosti	plocha [m <sup>2</sup> ]
8.01	PŘEDSÍŇ	7,4
8.02	KOUPELNA	2,5
8.03	WC	1,2
8.04	KUCHYŇ	6,8
8.05	POKOJ	12,5
8.06	POKOJ	21,8
<b>CELKEM</b>		<b>52,2</b>

Vybavení jednotky:

listovní schránka 1 ks

Součástí jednotky je veškerá její vnitřní instalace (potrubní rozvody vody, plynu, elektroinstalace apod. kromě stoupacích vedení včetně uzavíracích ventilů). K vlastnictví jednotky dále patří podlahová krytina, nenosné příčky, vnitřní dveře a okna nacházející se uvnitř jednotky, jakož i vnitřní strany vstupních dveří a vnějších oken apod.

K vlastnictví jednotky dále patří spoluvlastnický podíl na společných částech domu a na pozemku o velikosti 5220/313660.

<b>3.NP – 2.PATRO - bytová jednotka č.1310/9</b>		
ozn.	název místnosti	plocha [m <sup>2</sup> ]
9.01	PŘEDSÍŇ	7,5
9.02	KOUPELNA	2,2
9.03	WC	1,1
9.04	KUCHYŇ	7,0
9.05	POKOJ	13,3
9.06	POKOJ	22,3
<b>CELKEM</b>		<b>53,4</b>

Vybavení jednotky:

listovní schránka 1 ks

Součástí jednotky je veškerá její vnitřní instalace (potrubní rozvody vody, plynu, elektroinstalace apod. kromě stoupacích vedení včetně uzavíracích ventilů). K vlastnictví jednotky dále patří podlahová krytina, nenosné příčky, vnitřní dveře a okna nacházející se uvnitř jednotky, jakož i vnitřní strany vstupních dveří a vnějších oken apod.

K vlastnictví jednotky dále patří spoluvlastnický podíl na společných částech domu a na pozemku o velikosti 5340/313660.

<b>3.NP – 2.PATRO - bytová jednotka 1310/10</b>		
ozn.	název místnosti	plocha [m <sup>2</sup> ]
10.01	PŘEDSÍŇ	6,0

10.02	KOUPELNA	2,6
10.03	WC	1,1
10.04	KUCHYŇ	7,7
10.05	POKOJ	21,2
10.06	POKOJ	16,4
<b>CELKEM</b>		<b>55,0</b>

Vybavení jednotky:

listovní schránka

1 ks

Součástí jednotky je veškerá její vnitřní instalace (potrubní rozvody vody, plynu, elektroinstalace apod. kromě stoupacích vedení včetně uzavíracích ventilů). K vlastnictví jednotky dále patří podlahová krytina, nenosné příčky, vnitřní dveře a okna nacházející se uvnitř jednotky, jakož i vnitřní strany vstupních dveří a vnějších oken apod.

K vlastnictví jednotky dále patří spoluvlastnický podíl na společných částech domu a na pozemku o velikosti 5500/313660.

<b>3.NP – 2.PATRO - bytová jednotka č.1310/11</b>		
ozn.	název místnosti	plocha [m <sup>2</sup> ]
11.01	PŘEDSÍŇ	7,6
11.02	KOUPELNA	2,4
11.03	WC	1,1
11.04	KUCHYŇ	7,0
11.05	POKOJ	12,7
11.06	POKOJ	21,9
<b>CELKEM</b>		<b>52,7</b>

Vybavení jednotky:

listovní schránka

1 ks

Součástí jednotky je veškerá její vnitřní instalace (potrubní rozvody vody, plynu, elektroinstalace apod. kromě stoupacích vedení včetně uzavíracích ventilů). K vlastnictví jednotky dále patří podlahová krytina, nenosné příčky, vnitřní dveře a okna nacházející se uvnitř jednotky, jakož i vnitřní strany vstupních dveří a vnějších oken apod.

K vlastnictví jednotky dále patří spoluvlastnický podíl na společných částech domu a na pozemku o velikosti 5270/313660.

<b>4.NP – 3.PATRO - bytová jednotka č.1310/12</b>		
ozn.	název místnosti	plocha [m <sup>2</sup> ]
12.01	PŘEDSÍŇ	7,4
12.02	KOUPELNA	2,3
12.03	WC	1,0
12.04	KUCHYŇ	7,0
12.05	POKOJ	12,9
12.06	POKOJ	22,4
<b>CELKEM</b>		<b>53,0</b>

Vybavení jednotky:

listovní schránka

1 ks

Součástí jednotky je veškerá její vnitřní instalace (potrubní rozvody vody, plynu, elektroinstalace apod. kromě stoupacích vedení včetně uzavíracích ventilů). K vlastnictví jednotky dále patří podlahová krytina, nenosné příčky, vnitřní dveře a okna nacházející se uvnitř jednotky, jakož i vnitřní strany vstupních dveří a vnějších oken apod.

K vlastnictví jednotky dále patří spoluvlastnický podíl na společných částech domu a na pozemku o velikosti 5300/313660.

<b>4.NP – 3.PATRO - bytová jednotka č.1310/13</b>		
---------------------------------------------------	--	--

ozn.	název místnosti	plocha [m <sup>2</sup> ]
13.01	PŘEDSÍŇ	6,4
13.02	KOUPELNA	2,5
13.03	WC	1,2
13.04	KUCHYŇ	7,0
13.05	POKOJ	21,0
13.06	POKOJ	16,5
<b>CELKEM</b>		<b>54,6</b>

Vybavení jednotky:

listovní schránka 1 ks

Součástí jednotky je veškerá její vnitřní instalace (potrubní rozvody vody, plynu, elektroinstalace apod. kromě stoupacích vedení včetně uzavíracích ventilů). K vlastnictví jednotky dále patří podlahová krytina, nenosné příčky, vnitřní dveře a okna nacházející se uvnitř jednotky, jakož i vnitřní strany vstupních dveří a vnějších oken apod.

K vlastnictví jednotky dále patří spoluvlastnický podíl na společných částech domu a na pozemku o velikosti 5460/313660.

<b>4.NP – 3.PATRO - bytová jednotka č.1310/14</b>		
ozn.	název místnosti	plocha [m <sup>2</sup> ]
14.01	PŘEDSÍŇ	7,7
14.02	KOUPELNA	2,3
14.03	WC	1,1
14.04	KUCHYŇ	6,9
14.05	POKOJ	12,5
14.06	POKOJ	21,7
<b>CELKEM</b>		<b>52,2</b>

Vybavení jednotky:

listovní schránka 1 ks

Součástí jednotky je veškerá její vnitřní instalace (potrubní rozvody vody, plynu, elektroinstalace apod. kromě stoupacích vedení včetně uzavíracích ventilů). K vlastnictví jednotky dále patří podlahová krytina, nenosné příčky, vnitřní dveře a okna nacházející se uvnitř jednotky, jakož i vnitřní strany vstupních dveří a vnějších oken apod.

K vlastnictví jednotky dále patří spoluvlastnický podíl na společných částech domu a na pozemku o velikosti 5220/313660.

<b>5.NP – 4.PATRO - bytová jednotka č.1310/15</b>		
ozn.	název místnosti	plocha [m <sup>2</sup> ]
15.01	PŘEDSÍŇ	7,4
15.02	KOUPELNA	2,4
15.03	WC	1,1
15.04	KUCHYŇ	6,9
15.05	POKOJ	13,0
15.06	POKOJ	22,2
<b>CELKEM</b>		<b>53,0</b>

Vybavení jednotky:

listovní schránka 1 ks

Součástí jednotky je veškerá její vnitřní instalace (potrubní rozvody vody, plynu, elektroinstalace apod. kromě stoupacích vedení včetně uzavíracích ventilů). K vlastnictví jednotky dále patří podlahová krytina, nenosné příčky, vnitřní dveře a okna nacházející se uvnitř jednotky, jakož i vnitřní strany vstupních dveří a vnějších oken apod.

K vlastnictví jednotky dále patří spoluvlastnický podíl na společných částech domu a na pozemku o velikosti 5300/313660.

<b>5.NP – 4.PATRO - bytová jednotka č.1310/16</b>		
<b>ozn.</b>	<b>název místnosti</b>	<b>plocha [m<sup>2</sup>]</b>
16.01	PŘEDSÍŇ	5,6
16.02	KOUPELNA	2,8
16.03	WC	1,1
16.04	KUCHYŇ	7,9
16.05	POKOJ	21,2
16.06	POKOJ	16,7
<b>CELKEM</b>		<b>55,3</b>

Vybavení jednotky:

listovní schránka 1 ks

Součástí jednotky je veškerá její vnitřní instalace (potrubní rozvody vody, plynu, elektroinstalace apod. kromě stoupacích vedení včetně uzavíracích ventilů). K vlastnictví jednotky dále patří podlahová krytina, nenosné příčky, vnitřní dveře a okna nacházející se uvnitř jednotky, jakož i vnitřní strany vstupních dveří a vnějších oken apod.

K vlastnictví jednotky dále patří spoluvlastnický podíl na společných částech domu a na pozemku o velikosti 5530/313660.

<b>5.NP – 4.PATRO - bytová jednotka č.1310/17</b>		
<b>ozn.</b>	<b>název místnosti</b>	<b>plocha [m<sup>2</sup>]</b>
17.01	PŘEDSÍŇ	7,4
17.02	KOUPELNA	2,4
17.03	WC	1,2
17.04	KUCHYŇ	7,0
17.05	POKOJ	12,8
17.06	POKOJ	21,6
<b>CELKEM</b>		<b>52,4</b>

Vybavení jednotky:

listovní schránka 1 ks

Součástí jednotky je veškerá její vnitřní instalace (potrubní rozvody vody, plynu, elektroinstalace apod. kromě stoupacích vedení včetně uzavíracích ventilů). K vlastnictví jednotky dále patří podlahová krytina, nenosné příčky, vnitřní dveře a okna nacházející se uvnitř jednotky, jakož i vnitřní strany vstupních dveří a vnějších oken apod.

K vlastnictví jednotky dále patří spoluvlastnický podíl na společných částech domu a na pozemku o velikosti 5240/313660.

<b>6.NP – 5.PATRO - bytová jednotka č.1310/18</b>		
<b>ozn.</b>	<b>název místnosti</b>	<b>plocha [m<sup>2</sup>]</b>
18.01	PŘEDSÍŇ	7,5
18.02	KOUPELNA	2,3
18.03	WC	1,1
18.04	KUCHYŇ	7,0
18.05	POKOJ	12,9
18.06	POKOJ	22,3
<b>CELKEM</b>		<b>53,1</b>

Vybavení jednotky:

listovní schránka 1 ks

Součástí jednotky je veškerá její vnitřní instalace (potrubní rozvody vody, plynu, elektroinstalace apod. kromě stoupacích vedení včetně uzavíracích ventilů). K vlastnictví jednotky dále patří podlahová krytina, nenosné příčky, vnitřní dveře a okna nacházející se uvnitř jednotky, jakož i vnitřní strany vstupních dveří a vnějších oken apod.

K vlastnictví jednotky dále patří spoluvlastnický podíl na společných částech domu a na pozemku o velikosti 5310/313660.

<b>6.NP – 5.PATRO - bytová jednotka č.1310/19</b>		
<b>ozn.</b>	<b>název místnosti</b>	<b>plocha [m<sup>2</sup>]</b>
19.01	PŘEDSÍŇ	5,9
19.02	KOUPELNA	2,6
19.03	WC	1,1
19.04	KUCHYŇ	7,7
19.05	POKOJ	21,0
19.06	POKOJ	16,7
<b>CELKEM</b>		<b>55,0</b>

Vybavení jednotky:

listovní schránka

I ks

Součástí jednotky je veškerá její vnitřní instalace (potrubní rozvody vody, plynu, elektroinstalace apod. kromě stoupacích vedení včetně uzavíracích ventilů). K vlastnictví jednotky dále patří podlahová krytina, nenosné příčky, vnitřní dveře a okna nacházející se uvnitř jednotky, jakož i vnitřní strany vstupních dveří a vnějších oken apod.

K vlastnictví jednotky dále patří spoluvlastnický podíl na společných částech domu a na pozemku o velikosti 5500/313660.

<b>6.NP – 5.PATRO - bytová jednotka č.1310/20</b>		
<b>ozn.</b>	<b>název místnosti</b>	<b>plocha [m<sup>2</sup>]</b>
20.01	PŘEDSÍŇ	7,5
20.02	KOUPELNA	2,4
20.03	WC	1,1
20.04	KUCHYŇ	7,1
20.05	POKOJ	12,6
20.06	POKOJ	21,8
<b>CELKEM</b>		<b>52,5</b>

Vybavení jednotky:

listovní schránka

I ks

Součástí jednotky je veškerá její vnitřní instalace (potrubní rozvody vody, plynu, elektroinstalace apod. kromě stoupacích vedení včetně uzavíracích ventilů). K vlastnictví jednotky dále patří podlahová krytina, nenosné příčky, vnitřní dveře a okna nacházející se uvnitř jednotky, jakož i vnitřní strany vstupních dveří a vnějších oken apod.

K vlastnictví jednotky dále patří spoluvlastnický podíl na společných částech domu a na pozemku o velikosti 5250/313660.

<b>7.NP – 6.PATRO - bytová jednotka č.1310/21</b>		
<b>ozn.</b>	<b>název místnosti</b>	<b>plocha [m<sup>2</sup>]</b>
21.01	PŘEDSÍŇ	6,2
21.02	KOUPELNA	2,4
21.03	WC	1,1
21.04	KUCHYŇ	7,1
21.05	POKOJ	17,4
<b>CELKEM</b>		<b>34,2</b>
21,06	BALKÓN	17,1

Vybavení jednotky:

listovní schránka

I ks

Součástí jednotky je veškerá její vnitřní instalace (potrubní rozvody vody, plynu, elektroinstalace apod. kromě stoupacích vedení včetně uzavíracích ventilů). K vlastnictví jednotky dále patří podlahová krytina, nenosné příčky, vnitřní dveře a okna nacházející se uvnitř jednotky, jakož i vnitřní strany vstupních dveří a vnějších oken



apod.

K vlastnictví jednotky dále patří spoluvlastnický podíl na společných částech domu a na pozemku o velikosti 3420/313660.

<b>7.NP – 6.PATRO - bytová jednotka č.1310/22</b>		
<b>ozn.</b>	<b>název místnosti</b>	<b>plocha [m<sup>2</sup>]</b>
22.01	PŘEDSÍŇ	5,6
22.02	KOUPELNA	2,5
22.03	WC	1,0
22.04	KUCHYŇ	3,3
22.05	POKOJ	10,1
22.06	POKOJ	10,5
<b>CELKEM</b>		<b>33,0</b>
22.07	BALKÓN	19,7

Vybavení jednotky:

listovní schránka 1 ks

Součástí jednotky je veškerá její vnitřní instalace (potrubní rozvody vody, plynu, elektroinstalace apod. kromě stoupacích vedení včetně uzavíracích ventilů). K vlastnictví jednotky dále patří podlahová krytina, nenosné příčky, vnitřní dveře a okna nacházející se uvnitř jednotky, jakož i vnitřní strany vstupních dveří a vnějších oken apod.

K vlastnictví jednotky dále patří spoluvlastnický podíl na společných částech domu a na pozemku o velikosti 3300/313660.

<b>7.NP – 6.PATRO - bytová jednotka č.1310/23</b>		
<b>ozn.</b>	<b>název místnosti</b>	<b>plocha [m<sup>2</sup>]</b>
23.01	PŘEDSÍŇ	6,2
23.02	KOUPELNA	2,5
23.03	WC	1,2
23.04	KUCHYŇ	7,1
23.05	POKOJ	16,5
23.06	POKOJ	11,2
<b>CELKEM</b>		<b>44,7</b>
23.07	BALKÓN	6,3

Vybavení jednotky:

listovní schránka 1 ks

Součástí jednotky je veškerá její vnitřní instalace (potrubní rozvody vody, plynu, elektroinstalace apod. kromě stoupacích vedení včetně uzavíracích ventilů). K vlastnictví jednotky dále patří podlahová krytina, nenosné příčky, vnitřní dveře a okna nacházející se uvnitř jednotky, jakož i vnitřní strany vstupních dveří a vnějších oken apod.

K vlastnictví jednotky dále patří spoluvlastnický podíl na společných částech domu a na pozemku o velikosti 4470/313660.

===

<b>1.PP - 1.SUTERÉN - bytová jednotka č.1311/24</b>		
<b>ozn.</b>	<b>název místnosti</b>	<b>plocha [m<sup>2</sup>]</b>
24.1	PŘEDSÍŇ+KUCH.LINKA	12,7
24.2	POKOJ	12,3
24.3	KOUPELNA	2,5
24.4	WC	1,1
24.5	POKOJ	17,3
24.6	POKOJ	7,1
<b>CELKEM</b>		<b>53,0</b>

Vybavení jednotky:  
listovní schránka

1 ks

Součástí jednotky je veškerá její vnitřní instalace (potrubní rozvody vody, plynu, elektroinstalace apod. kromě stoupacích vedení včetně uzavíracích ventilů). K vlastnictví jednotky dále patří podlahová krytina, nenosné příčky, vnitřní dveře a okna nacházející se uvnitř jednotky, jakož i vnitřní strany vstupních dveří a vnějších oken apod.

K vlastnictví jednotky dále patří spoluvlastnický podíl na společných částech domu a na pozemku o velikosti 5300/313660.

<b>1.PP - 1.SUTERÉN - bytová jednotka č.1311/25</b>		
<b>ozn.</b>	<b>název místnosti</b>	<b>plocha [m<sup>2</sup>]</b>
25.1	CHODBA	7,9
25.2	POKOJ	17,5
25.3	KUCHYŇ	7,1
25.4	KOUPELNA	2,6
25.5	WC	1,2
<b>CELKEM</b>		<b>36,3</b>

Vybavení jednotky:  
listovní schránka

1 ks

Součástí jednotky je veškerá její vnitřní instalace (potrubní rozvody vody, plynu, elektroinstalace apod. kromě stoupacích vedení včetně uzavíracích ventilů). K vlastnictví jednotky dále patří podlahová krytina, nenosné příčky, vnitřní dveře a okna nacházející se uvnitř jednotky, jakož i vnitřní strany vstupních dveří a vnějších oken apod.

K vlastnictví jednotky dále patří spoluvlastnický podíl na společných částech domu a na pozemku o velikosti 3630/313660.

<b>1.NP - PŘÍZEMÍ - bytová jednotka č.1311/26</b>		
<b>ozn.</b>	<b>název místnosti</b>	<b>plocha [m<sup>2</sup>]</b>
26.1	PŘEDSÍŇ	7,6
26.2	WC	1,2
26.3	KOUPELNA	2,6
26.4	KUCHYŇ	7,2
26.5	POKOJ	16,5
<b>CELKEM</b>		<b>35,1</b>

Vybavení jednotky:  
listovní schránka

1 ks

Součástí jednotky je veškerá její vnitřní instalace (potrubní rozvody vody, plynu, elektroinstalace apod. kromě stoupacích vedení včetně uzavíracích ventilů). K vlastnictví jednotky dále patří podlahová krytina, nenosné příčky, vnitřní dveře a okna nacházející se uvnitř jednotky, jakož i vnitřní strany vstupních dveří a vnějších oken apod.

K vlastnictví jednotky dále patří spoluvlastnický podíl na společných částech domu a na pozemku o velikosti 3510/313660.

<b>1.NP - PŘÍZEMÍ - bytová jednotka č.1311/27</b>		
<b>ozn.</b>	<b>název místnosti</b>	<b>plocha [m<sup>2</sup>]</b>
27.1	PŘEDSÍŇ	8,0
27.2	WC	1,2
27.3	KOUPELNA	2,6
27.4	POKOJ	22,5
27.5	POKOJ	13,0
27.6	KUCHYŇ	7,1
<b>CELKEM</b>		<b>54,4</b>

Vybavení jednotky:  
listovní schránka

1 ks

Součástí jednotky je veškerá její vnitřní instalace (potrubní rozvody vody, plynu, elektroinstalace apod. kromě stoupacích vedení včetně uzavíracích ventilů). K vlastnictví jednotky dále patří podlahová krytina, nenosné příčky, vnitřní dveře a okna nacházející se uvnitř jednotky, jakož i vnitřní strany vstupních dveří a vnějších oken apod.

K vlastnictví jednotky dále patří spoluvlastnický podíl na společných částech domu a na pozemku o velikosti 5440/313660.

<b>1.NP - PŘÍZEMÍ - bytová jednotka č.1311/28</b>		
<b>ozn.</b>	<b>název místnosti</b>	<b>plocha [m<sup>2</sup>]</b>
28.1	PŘEDSÍŇ	8,7
28.2	WC	1,2
28.3	KOUPELNA	2,6
28.4	KUCHYŇ	6,8
28.5	POKOJ	19,8
<b>CELKEM</b>		<b>39,1</b>

Vybavení jednotky:  
listovní schránka

1 ks

Součástí jednotky je veškerá její vnitřní instalace (potrubní rozvody vody, plynu, elektroinstalace apod. kromě stoupacích vedení včetně uzavíracích ventilů). K vlastnictví jednotky dále patří podlahová krytina, nenosné příčky, vnitřní dveře a okna nacházející se uvnitř jednotky, jakož i vnitřní strany vstupních dveří a vnějších oken apod.

K vlastnictví jednotky dále patří spoluvlastnický podíl na společných částech domu a na pozemku o velikosti 3910/313660.

<b>1.NP - PŘÍZEMÍ - bytová jednotka č.1311/29</b>		
<b>ozn.</b>	<b>název místnosti</b>	<b>plocha [m<sup>2</sup>]</b>
29.1	PŘEDSÍŇ	11,2
29.2	WC	1,2
29.3	KOUPELNA	2,6
29.4	POKOJ	16,0
29.5	KUCHYŇ	7,0
29.6	POKOJ	11,9
<b>CELKEM</b>		<b>49,9</b>

Vybavení jednotky:  
listovní schránka

1 ks

Součástí jednotky je veškerá její vnitřní instalace (potrubní rozvody vody, plynu, elektroinstalace apod. kromě stoupacích vedení včetně uzavíracích ventilů). K vlastnictví jednotky dále patří podlahová krytina, nenosné příčky, vnitřní dveře a okna nacházející se uvnitř jednotky, jakož i vnitřní strany vstupních dveří a vnějších oken apod.

K vlastnictví jednotky dále patří spoluvlastnický podíl na společných částech domu a na pozemku o velikosti 4990/313660.

<b>1.NP - PŘÍZEMÍ - bytová jednotka č.1311/30</b>		
<b>ozn.</b>	<b>název místnosti</b>	<b>plocha [m<sup>2</sup>]</b>
30.1	PŘEDSÍŇ	10,4
30.2	POKOJ	11,7
30.3	KUCHYŇ	7,2
30.4	KOUPELNA	2,6
30.5	WC	1,2
30.6	POKOJ	17,9

<b>CELKEM</b>	<b>51,0</b>
---------------	-------------

Vybavení jednotky:

listovní schránka 1 ks

Součástí jednotky je veškerá její vnitřní instalace (potrubní rozvody vody, plynu, elektroinstalace apod. kromě stoupacích vedení včetně uzavíracích ventilů). K vlastnictví jednotky dále patří podlahová krytina, nenosné příčky, vnitřní dveře a okna nacházející se uvnitř jednotky, jakož i vnitřní strany vstupních dveří a vnějších oken apod.

K vlastnictví jednotky dále patří spoluvlastnický podíl na společných částech domu a na pozemku o velikosti 5100/313660.

<b>2.NP - 1.PATRO - bytová jednotka č.1311/31</b>		
<b>ozn.</b>	<b>název místnosti</b>	<b>plocha [m<sup>2</sup>]</b>
31.1	PŘEDSÍŇ	10,4
31.2	POKOJ	11,7
31.3	KUCHYŇ	7,2
31.4	KOUPELNA	2,6
31.5	WC	1,2
31.6	POKOJ	17,9
<b>CELKEM</b>		<b>51,0</b>

Vybavení jednotky:

listovní schránka 1 ks

Součástí jednotky je veškerá její vnitřní instalace (potrubní rozvody vody, plynu, elektroinstalace apod. kromě stoupacích vedení včetně uzavíracích ventilů). K vlastnictví jednotky dále patří podlahová krytina, nenosné příčky, vnitřní dveře a okna nacházející se uvnitř jednotky, jakož i vnitřní strany vstupních dveří a vnějších oken apod.

K vlastnictví jednotky dále patří spoluvlastnický podíl na společných částech domu a na pozemku o velikosti 5100/313660.

<b>2.NP - 1.PATRO - bytová jednotka č.1311/32</b>		
<b>ozn.</b>	<b>název místnosti</b>	<b>plocha [m<sup>2</sup>]</b>
32.1	PŘEDSÍŇ	11,2
32.2	WC	1,2
32.3	KOUPELNA	2,6
32.4	POKOJ	16,0
32.5	KUCHYŇ	7,0
32.6	POKOJ	11,9
<b>CELKEM</b>		<b>49,9</b>

Vybavení jednotky:

listovní schránka 1 ks

Součástí jednotky je veškerá její vnitřní instalace (potrubní rozvody vody, plynu, elektroinstalace apod. kromě stoupacích vedení včetně uzavíracích ventilů). K vlastnictví jednotky dále patří podlahová krytina, nenosné příčky, vnitřní dveře a okna nacházející se uvnitř jednotky, jakož i vnitřní strany vstupních dveří a vnějších oken apod.

K vlastnictví jednotky dále patří spoluvlastnický podíl na společných částech domu a na pozemku o velikosti 4990/313660.

<b>2.NP - 1.PATRO - bytová jednotka č.1311/33</b>		
<b>ozn.</b>	<b>název místnosti</b>	<b>plocha [m<sup>2</sup>]</b>
33.1	PŘEDSÍŇ	8,7
33.2	WC	1,2
33.3	KOUPELNA	2,6
33.4	KUCHYŇ	6,8

33.5	POKOJ	13,3
33.6	POKOJ	18,7
<b>CELKEM</b>		<b>51,3</b>

Vybavení jednotky:

listovní schránka

1 ks

Součástí jednotky je veškerá její vnitřní instalace (potrubní rozvody vody, plynu, elektroinstalace apod. kromě stoupacích vedení včetně uzavíracích ventilů). K vlastnictví jednotky dále patří podlahová krytina, nenosné příčky, vnitřní dveře a okna nacházející se uvnitř jednotky, jakož i vnitřní strany vstupních dveří a vnějších oken apod.

K vlastnictví jednotky dále patří spoluvlastnický podíl na společných částech domu a na pozemku o velikosti 5130/313660.

<b>2.NP - 1.PATRO - bytový prostor č.1311/34</b>		
<b>ozn.</b>	<b>název místnosti</b>	<b>plocha [m<sup>2</sup>]</b>
34.1	PŘEDSÍŇ	7,6
34.2	WC	1,2
34.3	KOUPELNA	2,6
34.4	KUCHYŇ	7,2
34.5	POKOJ	16,5
<b>CELKEM</b>		<b>35,1</b>

Vybavení jednotky:

listovní schránka

1 ks

Součástí jednotky je veškerá její vnitřní instalace (potrubní rozvody vody, plynu, elektroinstalace apod. kromě stoupacích vedení včetně uzavíracích ventilů). K vlastnictví jednotky dále patří podlahová krytina, nenosné příčky, vnitřní dveře a okna nacházející se uvnitř jednotky, jakož i vnitřní strany vstupních dveří a vnějších oken apod.

K vlastnictví jednotky dále patří spoluvlastnický podíl na společných částech domu a na pozemku o velikosti 3510/313660.

<b>2.NP - 1.PARTO - bytová jednotka č.1311/35</b>		
<b>ozn.</b>	<b>název místnosti</b>	<b>plocha [m<sup>2</sup>]</b>
35.1	PŘEDSÍŇ	8,0
35.2	WC	1,2
35.3	KOUPELNA	2,6
35.4	POKOJ	22,5
35.5	POKOJ	13,0
35.6	KUCHYŇ	7,1
<b>CELKEM</b>		<b>54,4</b>

Vybavení jednotky:

listovní schránka

1 ks

Součástí jednotky je veškerá její vnitřní instalace (potrubní rozvody vody, plynu, elektroinstalace apod. kromě stoupacích vedení včetně uzavíracích ventilů). K vlastnictví jednotky dále patří podlahová krytina, nenosné příčky, vnitřní dveře a okna nacházející se uvnitř jednotky, jakož i vnitřní strany vstupních dveří a vnějších oken apod.

K vlastnictví jednotky dále patří spoluvlastnický podíl na společných částech domu a na pozemku o velikosti 5440/313660.

<b>3.NP - 2.PATRO - bytový prostor č.1311/36</b>		
<b>ozn.</b>	<b>název místnosti</b>	<b>plocha [m<sup>2</sup>]</b>
36.1	PŘEDSÍŇ	10,4
36.2	POKOJ	11,7
36.3	KUCHYŇ	7,2

36.4	KOUPELNA	2,6
36.5	WC	1,2
36.6	POKOJ	17,9
<b>CELKEM</b>		<b>51,0</b>

Vybavení jednotky:

listovní schránka 1 ks

Součástí jednotky je veškerá její vnitřní instalace (potrubní rozvody vody, plynu, elektroinstalace apod. kromě stoupacích vedení včetně uzavíracích ventilů). K vlastnictví jednotky dále patří podlahová krytina, nenosné příčky, vnitřní dveře a okna nacházející se uvnitř jednotky, jakož i vnitřní strany vstupních dveří a vnějších oken apod.

K vlastnictví jednotky dále patří spoluvlastnický podíl na společných částech domu a na pozemku o velikosti 5100/313660.

<b>3.NP - 2.PATRO - bytová jednotka č.1311/37</b>		
ozn.	název místnosti	plocha [m <sup>2</sup> ]
37.1	PŘEDSÍŇ	11,2
37.2	WC	1,2
37.3	KOUPELNA	2,6
37.4	POKOJ	16,0
37.5	KUCHYŇ	7,0
37.6	POKOJ	11,9
<b>CELKEM</b>		<b>49,9</b>

Vybavení jednotky:

listovní schránka 1 ks

Součástí jednotky je veškerá její vnitřní instalace (potrubní rozvody vody, plynu, elektroinstalace apod. kromě stoupacích vedení včetně uzavíracích ventilů). K vlastnictví jednotky dále patří podlahová krytina, nenosné příčky, vnitřní dveře a okna nacházející se uvnitř jednotky, jakož i vnitřní strany vstupních dveří a vnějších oken apod.

K vlastnictví jednotky dále patří spoluvlastnický podíl na společných částech domu a na pozemku o velikosti 4990/313660.

<b>3.NP - 2.PATRO - bytová jednotka č.1311/38</b>		
ozn.	název místnosti	plocha [m <sup>2</sup> ]
38.1	PŘEDSÍŇ	8,7
38.2	WC	1,2
38.3	KOUPELNA	2,6
38.4	KUCHYŇ	6,8
38.5	POKOJ	13,3
38.6	POKOJ	18,7
<b>CELKEM</b>		<b>51,3</b>

Vybavení jednotky:

listovní schránka 1 ks

Součástí jednotky je veškerá její vnitřní instalace (potrubní rozvody vody, plynu, elektroinstalace apod. kromě stoupacích vedení včetně uzavíracích ventilů). K vlastnictví jednotky dále patří podlahová krytina, nenosné příčky, vnitřní dveře a okna nacházející se uvnitř jednotky, jakož i vnitřní strany vstupních dveří a vnějších oken apod.

K vlastnictví jednotky dále patří spoluvlastnický podíl na společných částech domu a na pozemku o velikosti 5130/313660.

<b>3.NP - 2.PATRO - bytová jednotka č.1311/39</b>		
ozn.	název místnosti	plocha [m <sup>2</sup> ]
39.1	PŘEDSÍŇ	7,6

39.2	WC	1,2
39.3	KOUPELNA	2,6
39.4	KUCHYŇ	7,2
39.5	POKOJ	16,5
<b>CELKEM</b>		<b>35,1</b>

Vybavení jednotky:

listovní schránka 1 ks

Součástí jednotky je veškerá její vnitřní instalace (potrubní rozvody vody, plynu, elektroinstalace apod. kromě stoupacích vedení včetně uzavíracích ventilů). K vlastnictví jednotky dále patří podlahová krytina, nenosné příčky, vnitřní dveře a okna nacházející se uvnitř jednotky, jakož i vnitřní strany vstupních dveří a vnějších oken apod.

K vlastnictví jednotky dále patří spoluvlastnický podíl na společných částech domu a na pozemku o velikosti 3510/313660.

<b>3.NP - 2.PARTO - bytová jednotka č.1311/40</b>		
ozn.	název místnosti	plocha [m <sup>2</sup> ]
40.1	PŘEDSÍŇ	8,0
40.2	WC	1,2
40.3	KOUPELNA	2,6
40.4	CHODBA	3,0
40.5	ŠATNA	5,2
40.6	POKOJ	13,8
40.7	POKOJ	13,0
40.8	KUCHYŇ	7,1
<b>CELKEM</b>		<b>53,9</b>

Vybavení jednotky:

listovní schránka 1 ks

Součástí jednotky je veškerá její vnitřní instalace (potrubní rozvody vody, plynu, elektroinstalace apod. kromě stoupacích vedení včetně uzavíracích ventilů). K vlastnictví jednotky dále patří podlahová krytina, nenosné příčky, vnitřní dveře a okna nacházející se uvnitř jednotky, jakož i vnitřní strany vstupních dveří a vnějších oken apod.

K vlastnictví jednotky dále patří spoluvlastnický podíl na společných částech domu a na pozemku o velikosti 5390/313660.

<b>4.NP - 3.PATRO - bytová jednotka č.1311/41</b>		
ozn.	název místnosti	plocha [m <sup>2</sup> ]
41.1	PŘEDSÍŇ	10,4
41.2	POKOJ	11,7
41.3	KUCHYŇ	7,2
41.4	KOUPELNA	2,6
41.5	WC	1,2
41.6	POKOJ	17,9
<b>CELKEM</b>		<b>51,0</b>

Vybavení jednotky:

listovní schránka 1 ks

Součástí jednotky je veškerá její vnitřní instalace (potrubní rozvody vody, plynu, elektroinstalace apod. kromě stoupacích vedení včetně uzavíracích ventilů). K vlastnictví jednotky dále patří podlahová krytina, nenosné příčky, vnitřní dveře a okna nacházející se uvnitř jednotky, jakož i vnitřní strany vstupních dveří a vnějších oken apod.

K vlastnictví jednotky dále patří spoluvlastnický podíl na společných částech domu a na pozemku o velikosti 5100/313660.

<b>4.NP - 3.PATRO - bytová jednotka č.1311/42</b>		
<b>ozn.</b>	<b>název místnosti</b>	<b>plocha [m<sup>2</sup>]</b>
42.1	PŘEDSÍŇ	11,2
42.2	WC	1,2
42.3	KOUPELNA	2,6
42.4	POKOJ	16,0
42.5	KUCHYŇ	7,0
42.6	POKOJ	11,9
<b>CELKEM</b>		<b>49,9</b>

Vybavení jednotky:

listovní schránka 1 ks

Součástí jednotky je veškerá její vnitřní instalace (potrubní rozvody vody, plynu, elektroinstalace apod. kromě stoupacích vedení včetně uzavíracích ventilů). K vlastnictví jednotky dále patří podlahová krytina, nenosné příčky, vnitřní dveře a okna nacházející se uvnitř jednotky, jakož i vnitřní strany vstupních dveří a vnějších oken apod.

K vlastnictví jednotky dále patří spoluvlastnický podíl na společných částech domu a na pozemku o velikosti 4990/313660.

<b>4.NP - 3.PATRO - bytová jednotka č.1311/43</b>		
<b>ozn.</b>	<b>název místnosti</b>	<b>plocha [m<sup>2</sup>]</b>
43.1	PŘEDSÍŇ	8,7
43.2	WC	1,2
43.3	KOUPELNA	2,6
43.4	KUCHYŇ	6,8
43.5	POKOJ	13,3
43.6	POKOJ	18,7
<b>CELKEM</b>		<b>51,3</b>

Vybavení jednotky:

listovní schránka 1 ks

Součástí jednotky je veškerá její vnitřní instalace (potrubní rozvody vody, plynu, elektroinstalace apod. kromě stoupacích vedení včetně uzavíracích ventilů). K vlastnictví jednotky dále patří podlahová krytina, nenosné příčky, vnitřní dveře a okna nacházející se uvnitř jednotky, jakož i vnitřní strany vstupních dveří a vnějších oken apod.

K vlastnictví jednotky dále patří spoluvlastnický podíl na společných částech domu a na pozemku o velikosti 5130/313660.

<b>4.NP - 3.PATRO - bytová jednotka č.1311/44</b>		
<b>ozn.</b>	<b>název místnosti</b>	<b>plocha [m<sup>2</sup>]</b>
44.1	PŘEDSÍŇ	7,6
44.2	WC	1,2
44.3	KOUPELNA	2,6
44.4	KUCHYŇ	7,2
44.5	POKOJ	16,5
<b>CELKEM</b>		<b>35,1</b>

Vybavení jednotky:

listovní schránka 1 ks

Součástí jednotky je veškerá její vnitřní instalace (potrubní rozvody vody, plynu, elektroinstalace apod. kromě stoupacích vedení včetně uzavíracích ventilů). K vlastnictví jednotky dále patří podlahová krytina, nenosné příčky, vnitřní dveře a okna nacházející se uvnitř jednotky, jakož i vnitřní strany vstupních dveří a vnějších oken apod.

K vlastnictví jednotky dále patří spoluvlastnický podíl na společných částech domu a na pozemku o velikosti 3510/313660.



<b>4.NP - 3.PARTO - bytová jednotka č.1311/45</b>		
<b>ozn.</b>	<b>název místnosti</b>	<b>plocha [m<sup>2</sup>]</b>
45.1	PŘEDSÍŇ	8,0
45.2	WC	1,2
45.3	KOUPELNA	2,6
45.4	POKOJ	22,5
45.5	POKOJ	13,0
45.6	KUCHYŇ	7,1
<b>CELKEM</b>		<b>54,4</b>

Vybavení jednotky:

listovní schránka

1 ks

Součástí jednotky je veškerá její vnitřní instalace (potrubní rozvody vody, plynu, elektroinstalace apod. kromě stoupacích vedení včetně uzavíracích ventilů). K vlastnictví jednotky dále patří podlahová krytina, nenosné příčky, vnitřní dveře a okna nacházející se uvnitř jednotky, jakož i vnitřní strany vstupních dveří a vnějších oken apod.

K vlastnictví jednotky dále patří spoluvlastnický podíl na společných částech domu a na pozemku o velikosti 5440/313660.

<b>5.NP - 4.PATRO - bytová jednotka č.1311/46</b>		
<b>ozn.</b>	<b>název místnosti</b>	<b>plocha [m<sup>2</sup>]</b>
46.1	PŘEDSÍŇ	10,4
46.2	POKOJ	11,7
46.3	KUCHYŇ	7,2
46.4	KOUPELNA	2,6
46.5	WC	1,2
46.6	POKOJ	17,9
<b>CELKEM</b>		<b>51,0</b>

Vybavení jednotky:

listovní schránka

1 ks

Součástí jednotky je veškerá její vnitřní instalace (potrubní rozvody vody, plynu, elektroinstalace apod. kromě stoupacích vedení včetně uzavíracích ventilů). K vlastnictví jednotky dále patří podlahová krytina, nenosné příčky, vnitřní dveře a okna nacházející se uvnitř jednotky, jakož i vnitřní strany vstupních dveří a vnějších oken apod.

K vlastnictví jednotky dále patří spoluvlastnický podíl na společných částech domu a na pozemku o velikosti 5100/313660.

<b>5.NP - 4.PATRO - bytová jednotka č.1311/47</b>		
<b>ozn.</b>	<b>název místnosti</b>	<b>plocha [m<sup>2</sup>]</b>
47.1	PŘEDSÍŇ	11,2
47.2	WC	1,2
47.3	KOUPELNA	2,6
47.4	POKOJ	16,0
47.5	KUCHYŇ	7,0
47.6	POKOJ	11,9
<b>CELKEM</b>		<b>49,9</b>

Vybavení jednotky:

listovní schránka

1 ks

Součástí jednotky je veškerá její vnitřní instalace (potrubní rozvody vody, plynu, elektroinstalace apod. kromě stoupacích vedení včetně uzavíracích ventilů). K vlastnictví jednotky dále patří podlahová krytina, nenosné

příčky, vnitřní dveře a okna nacházející se uvnitř jednotky, jakož i vnitřní strany vstupních dveří a vnějších oken apod.

K vlastnictví jednotky dále patří spoluvlastnický podíl na společných částech domu a na pozemku o velikosti 4990/313660.

<b>5.NP - 4.PATRO - bytová jednotka č.1311/48</b>		
<b>ozn.</b>	<b>název místnosti</b>	<b>plocha [m<sup>2</sup>]</b>
48.1	PŘEDSÍŇ	8,7
48.2	WC	1,2
48.3	KOUPELNA	2,6
48.4	KUCHYŇ	6,8
48.5	POKOJ	13,3
48.6	POKOJ	18,7
<b>CELKEM</b>		<b>51,3</b>

Vybavení jednotky:

listovní schránka 1 ks

Součástí jednotky je veškerá její vnitřní instalace (potrubní rozvody vody, plynu, elektroinstalace apod. kromě stoupacích vedení včetně uzavíracích ventilů). K vlastnictví jednotky dále patří podlahová krytina, nenosné příčky, vnitřní dveře a okna nacházející se uvnitř jednotky, jakož i vnitřní strany vstupních dveří a vnějších oken apod.

K vlastnictví jednotky dále patří spoluvlastnický podíl na společných částech domu a na pozemku o velikosti 5130/313660.

<b>5.NP - 4.PATRO - bytová jednotka č.1311/49</b>		
<b>ozn.</b>	<b>název místnosti</b>	<b>plocha [m<sup>2</sup>]</b>
49.1	PŘEDSÍŇ	7,6
49.2	WC	1,2
49.3	KOUPELNA	2,6
49.4	KUCHYŇ	7,2
49.5	POKOJ	16,5
<b>CELKEM</b>		<b>35,1</b>

Vybavení jednotky:

listovní schránka 1 ks

Součástí jednotky je veškerá její vnitřní instalace (potrubní rozvody vody, plynu, elektroinstalace apod. kromě stoupacích vedení včetně uzavíracích ventilů). K vlastnictví jednotky dále patří podlahová krytina, nenosné příčky, vnitřní dveře a okna nacházející se uvnitř jednotky, jakož i vnitřní strany vstupních dveří a vnějších oken apod.

K vlastnictví jednotky dále patří spoluvlastnický podíl na společných částech domu a na pozemku o velikosti 3510/313660.

<b>5.NP - 4.PARTO - bytová jednotka č.1311/50</b>		
<b>ozn.</b>	<b>název místnosti</b>	<b>plocha [m<sup>2</sup>]</b>
50.1	PŘEDSÍŇ	8,0
50.2	WC	1,2
50.3	KOUPELNA	2,6
50.4	POKOJ	22,5
50.5	POKOJ	13,0
50.6	KUCHYŇ	7,1
<b>CELKEM</b>		<b>54,4</b>

Vybavení jednotky:

listovní schránka 1 ks

Součástí jednotky je veškerá její vnitřní instalace (potrubní rozvody vody, plynu, elektroinstalace apod. kromě

stoupacích vedení včetně uzavíracích ventilů). K vlastnictví jednotky dále patří podlahová krytina, nenosné příčky, vnitřní dveře a okna nacházející se uvnitř jednotky, jakož i vnitřní strany vstupních dveří a vnějších oken apod.

K vlastnictví jednotky dále patří spoluvlastnický podíl na společných částech domu a na pozemku o velikosti 5440/313660.

<b>6.NP - 5.PATRO - bytová jednotka č.1311/51</b>		
<b>ozn.</b>	<b>název místnosti</b>	<b>plocha [m<sup>2</sup>]</b>
51.1	PŘEDSÍŇ	10,4
51.2	POKOJ	11,7
51.3	KUCHYŇ	7,2
51.4	KOUPELNA	2,6
51.5	WC	1,2
51.6	POKOJ	17,9
<b>CELKEM</b>		<b>51,0</b>

Vybavení jednotky:

listovní schránka 1 ks

Součástí jednotky je veškerá její vnitřní instalace (potrubní rozvody vody, plynu, elektroinstalace apod. kromě stoupacích vedení včetně uzavíracích ventilů). K vlastnictví jednotky dále patří podlahová krytina, nenosné příčky, vnitřní dveře a okna nacházející se uvnitř jednotky, jakož i vnitřní strany vstupních dveří a vnějších oken apod.

K vlastnictví jednotky dále patří spoluvlastnický podíl na společných částech domu a na pozemku o velikosti 5100/313660.

<b>6.NP - 5.PATRO - bytová jednotka č.1311/52</b>		
<b>ozn.</b>	<b>název místnosti</b>	<b>plocha [m<sup>2</sup>]</b>
52.1	PŘEDSÍŇ	11,2
52.2	WC	1,2
52.3	KOUPELNA	2,6
52.4	POKOJ	16,0
52.5	KUCHYŇ	7,0
52.6	POKOJ	11,9
<b>CELKEM</b>		<b>49,9</b>

Vybavení jednotky:

listovní schránka 1 ks

Součástí jednotky je veškerá její vnitřní instalace (potrubní rozvody vody, plynu, elektroinstalace apod. kromě stoupacích vedení včetně uzavíracích ventilů). K vlastnictví jednotky dále patří podlahová krytina, nenosné příčky, vnitřní dveře a okna nacházející se uvnitř jednotky, jakož i vnitřní strany vstupních dveří a vnějších oken apod.

K vlastnictví jednotky dále patří spoluvlastnický podíl na společných částech domu a na pozemku o velikosti 4990/313660.

<b>6.NP - 5.PATRO - bytová jednotka č.1311/53</b>		
<b>ozn.</b>	<b>název místnosti</b>	<b>plocha [m<sup>2</sup>]</b>
53.1	PŘEDSÍŇ	8,7
53.2	WC	1,2
53.3	KOUPELNA	2,6
53.4	KUCHYŇ	6,9
53.5	POKOJ	13,3
53.6	POKOJ	18,7
<b>CELKEM</b>		<b>51,4</b>

Vybavení jednotky:

listovní schránka 1 ks

Součástí jednotky je veškerá její vnitřní instalace (potrubní rozvody vody, plynu, elektroinstalace apod. kromě stoupacích vedení včetně uzavíracích ventilů). K vlastnictví jednotky dále patří podlahová krytina, nenosné příčky, vnitřní dveře a okna nacházející se uvnitř jednotky, jakož i vnitřní strany vstupních dveří a vnějších oken apod.

K vlastnictví jednotky dále patří spoluvlastnický podíl na společných částech domu a na pozemku o velikosti 5140/313660.

<b>6.NP - 5.PATRO - bytová jednotka č.1311/54</b>		
<b>ozn.</b>	<b>název místnosti</b>	<b>plocha [m<sup>2</sup>]</b>
54.1	PŘEDSÍŇ	7,6
54.2	WC	1,2
54.3	KOUPELNA	2,6
54.4	KUCHYŇ	7,2
54.5	POKOJ	16,5
<b>CELKEM</b>		<b>35,1</b>

Vybavení jednotky:

listovní schránka

1 ks

Součástí jednotky je veškerá její vnitřní instalace (potrubní rozvody vody, plynu, elektroinstalace apod. kromě stoupacích vedení včetně uzavíracích ventilů). K vlastnictví jednotky dále patří podlahová krytina, nenosné příčky, vnitřní dveře a okna nacházející se uvnitř jednotky, jakož i vnitřní strany vstupních dveří a vnějších oken apod.

K vlastnictví jednotky dále patří spoluvlastnický podíl na společných částech domu a na pozemku o velikosti 3510/313660.

<b>6.NP - 5.PARTO - bytová jednotka č.1311/55</b>		
<b>ozn.</b>	<b>název místnosti</b>	<b>plocha [m<sup>2</sup>]</b>
55.1	PŘEDSÍŇ	8,0
55.2	WC	1,2
55.3	KOUPELNA	2,6
55.4	CHODBA	2,7
55.5	ŠATNA	6,8
55.6	POKOJ	12,7
55.7	POKOJ	13,0
55.8	KUCHYŇ	7,1
<b>CELKEM</b>		<b>54,1</b>

Vybavení jednotky:

listovní schránka

1 ks

Součástí jednotky je veškerá její vnitřní instalace (potrubní rozvody vody, plynu, elektroinstalace apod. kromě stoupacích vedení včetně uzavíracích ventilů). K vlastnictví jednotky dále patří podlahová krytina, nenosné příčky, vnitřní dveře a okna nacházející se uvnitř jednotky, jakož i vnitřní strany vstupních dveří a vnějších oken apod.

K vlastnictví jednotky dále patří spoluvlastnický podíl na společných částech domu a na pozemku o velikosti 5410/313660.

<b>7.NP - 6.PATRO - bytová jednotka č.1311/56</b>		
<b>ozn.</b>	<b>název místnosti</b>	<b>plocha [m<sup>2</sup>]</b>
56.1	PŘEDSÍŇ	4,7
56.2	CHODBA	6,0
56.3	POKOJ	10,7
56.4	KUCHYŇ	7,3
56.5	KOUPELNA	2,7
56.6	WC	1,1
56.7	POKOJ	16,6

56.8	POKOJ	11,1
<b>CELKEM</b>		<b>60,2</b>
56.9	TERASA	7,2

Vybavení jednotky:

listovní schránka 1 ks

Součástí jednotky je veškerá její vnitřní instalace (potrubní rozvody vody, plynu, elektroinstalace apod. kromě stoupacích vedení včetně uzavíracích ventilů). K vlastnictví jednotky dále patří podlahová krytina, nenosné příčky, vnitřní dveře a okna nacházející se uvnitř jednotky, jakož i vnitřní strany vstupních dveří a vnějších oken apod.

K vlastnictví jednotky dále patří spoluvlastnický podíl na společných částech domu a na pozemku o velikosti 6020/313660.

<b>7.NP - 6.PATRO - bytová jednotka č.1311/57</b>		
ozn.	název místnosti	plocha [m <sup>2</sup> ]
57.1	PŘEDSÍŇ	5,3
57.2	POKOJ	10,2
57.3	POKOJ	9,6
57.4	KOMORA	1,2
57.5	WC	1,2
57.6	KOUPELNA	3,0
57.7	KUCHYŇ	7,7
<b>CELKEM</b>		<b>38,2</b>
57.8	TERASA	31,0

Vybavení jednotky:

listovní schránka 1 ks

Součástí jednotky je veškerá její vnitřní instalace (potrubní rozvody vody, plynu, elektroinstalace apod. kromě stoupacích vedení včetně uzavíracích ventilů). K vlastnictví jednotky dále patří podlahová krytina, nenosné příčky, vnitřní dveře a okna nacházející se uvnitř jednotky, jakož i vnitřní strany vstupních dveří a vnějších oken apod.

K vlastnictví jednotky dále patří spoluvlastnický podíl na společných částech domu a na pozemku o velikosti 3820/313660.

<b>7.NP - 6.PATRO - bytová jednotka č.1311/58</b>		
ozn.	název místnosti	plocha [m <sup>2</sup> ]
58.1	PŘEDSÍŇ	7,3
58.2	POKOJ	10,6
58.3	WC	1,2
58.4	KOUPELNA	2,8
58.5	POKOJ+KUCH.KOUT	11,2
<b>CELKEM</b>		<b>33,1</b>
58.6	TERASA	21,9

Vybavení jednotky:

listovní schránka 1 ks

Součástí jednotky je veškerá její vnitřní instalace (potrubní rozvody vody, plynu, elektroinstalace apod. kromě stoupacích vedení včetně uzavíracích ventilů). K vlastnictví jednotky dále patří podlahová krytina, nenosné příčky, vnitřní dveře a okna nacházející se uvnitř jednotky, jakož i vnitřní strany vstupních dveří a vnějších oken apod.

K vlastnictví jednotky dále patří spoluvlastnický podíl na společných částech domu a na pozemku o velikosti 3310/313660.

<b>7.NP - 6.PATRO - bytová jednotka č.1311/59</b>		
ozn.	název místnosti	plocha [m <sup>2</sup> ]

59.1	PŘEDSÍŇ	6,0
59.2	WC	1,2
59.3	KOUPELNA	2,7
59.4	KUCHYŇ	7,1
59.5	POKOJ	17,0
59.6	POKOJ	11,6
<b>CELKEM</b>		<b>45,6</b>
59.7	TERASA	6,9

Vybavení jednotky:

listovní schránka

1 ks

Součástí jednotky je veškerá její vnitřní instalace (potrubní rozvody vody, plynu, elektroinstalace apod. kromě stoupacích vedení včetně uzavíracích ventilů). K vlastnictví jednotky dále patří podlahová krytina, nenosné příčky, vnitřní dveře a okna nacházející se uvnitř jednotky, jakož i vnitřní strany vstupních dveří a vnějších oken apod.

K vlastnictví jednotky dále patří spoluvlastnický podíl na společných částech domu a na pozemku o velikosti 4560/313660.

## 2. Nebytové jednotky.

<b>2.PP-2.SUTERÉN–nebyt. jednotka č.1310/60</b>		
<b>způsob využití - j.nebyt. (sklad)</b>		
ozn.	název místnosti	plocha [m <sup>2</sup> ]
60.01	SKLAD	33,7
60.02	SKLAD	35,6
60.03	SKLAD	6,7
60.04	SKLAD	1,5
60.05	SKLAD	1,7
60.06	CHODBA	4,4
60.07	SKLAD	22,0
60.08	SKLAD	68,9
60.09	SKLAD	107,0
<b>CELKEM</b>		<b>281,5</b>

Součástí jednotky je veškerá její vnitřní instalace (potrubní rozvody vody, plynu, elektroinstalace apod. kromě stoupacích vedení včetně uzavíracích ventilů). K vlastnictví jednotky dále patří podlahová krytina, nenosné příčky, vnitřní dveře a okna nacházející se uvnitř jednotky, jakož i vnitřní strany vstupních dveří a vnějších oken apod.

K vlastnictví jednotky dále patří spoluvlastnický podíl na společných částech domu a na pozemku o velikosti 28150/313660.

<b>1.PP–1.SUTERÉN–nebyt. jednotka č.1310/61</b>		
<b>způsob využití - j.nebyt. (sklad)</b>		
ozn.	název místnosti	plocha [m <sup>2</sup> ]
61.01	SKLAD	16,5
<b>CELKEM</b>		<b>16,5</b>

Součástí jednotky je veškerá její vnitřní instalace (potrubní rozvody vody, plynu, elektroinstalace apod. kromě stoupacích vedení včetně uzavíracích ventilů). K vlastnictví jednotky dále patří podlahová krytina, nenosné příčky, vnitřní dveře a okna nacházející se uvnitř jednotky, jakož i vnitřní strany vstupních dveří a vnějších oken apod.

K vlastnictví jednotky dále patří spoluvlastnický podíl na společných částech domu a na pozemku o velikosti 1650/313660.

### III. Určení společných částí budovy

#### 1. Společnými částmi budovy jsou:

- základy včetně izolací, obvodové a nosné zdivo, hlavní stěny, průčelí
- střecha
- hlavní svislé a vodorovné konstrukce
- vchody
- schodiště, okna a dveře přímo přístupné ze společných částí
- chodby
- rozvody tepla a teplé vody, kanalizace, plynu, elektřiny, společné televizní antény (STA), domovní elektroinstalace (zvonek, domácí telefon) rozvody telekomunikací i umístěné mimo dům
- rozvody odsávání a větrání včetně ventilátorů
- Výtahy, sklepy, kryt CO, kočárkárny, sušárny, prádelny, máčírny, místnost sběrné mádoby, sklady, WC v suterénu

Všechny tyto společné části mají právo užívat a povinnost podílet se na jejich opravách a údržbě všichni spoluvlastníci z titulu svého vlastnického práva.

2. Spoluvlastnické podíly vlastníků jednotek na společných částech budovy se řídí vzájemným poměrem podlahové plochy jednotek k celkové ploše všech jednotek v domě. Spoluvlastnické podíly jsou uvedeny u každé konkrétní jednotky a vztahují se ke všem společným částem domu.
3. Společné části budovy a spoluvlastnictví na společných částech domu nemohou být samostatným předmětem převodu. Spoluvlastnické právo ke společným částem domu přechází s převodem nebo přechodem vlastnického práva k jednotce.

### IV. Úprava práv k pozemkům

Vlastnické právo k pozemkům

- zastavěné ploše parc.č. 2168/2 o rozloze 132 m<sup>2</sup> a parc.č. 2168/3 o rozloze 268 m<sup>2</sup>;

zapsaných u Katastrálního úřadu pro hlavní město Prahu pro katastrální území Vršovice, obec Praha, se tímto převádí v souladu § 21 odst. 1 zák. č. 72/1994 Sb. ve znění pozdějších předpisů na vlastníky jednotek, a to ve výši spoluvlastnického podílu odpovídajícímu velikosti spoluvlastnického podílu na společných částech domu.

### V. Stanovené spoluvlastnické podíly

Spoluvlastnické podíly vlastníků jednotek na společných částech domu, společných prostorách domu a na pozemcích parc.č. 2168/2, 2168/3, k.ú. Vršovice jsou stanoveny takto:

1310/1	3650	/313660
1310/2	3620	/313660
1310/3	6950	/313660
1310/4	2400	/313660
1310/5	5330	/313660
1310/6	5340	/313660
1310/7	5570	/313660
1310/8	5220	/313660
1310/9	5340	/313660
1310/10	5500	/313660
1310/11	5270	/313660
1310/12	5300	/313660
1310/13	5460	/313660
1310/14	5220	/313660
1310/15	5300	/313660
1310/16	5530	/313660
1310/17	5240	/313660
1310/18	5310	/313660
1310/19	5500	/313660
1310/20	5250	/313660
1310/21	3420	/313660
1310/22	3300	/313660
1310/23	4470	/313660
1311/24	5300	/313660
1311/25	3630	/313660
1311/26	3510	/313660
1311/27	5440	/313660
1311/28	3910	/313660
1311/29	4990	/313660
1311/30	5100	/313660
1311/31	5100	/313660
1311/32	4990	/313660
1311/33	5130	/313660
1311/34	3510	/313660
1311/35	5440	/313660
1311/36	5100	/313660
1311/37	4990	/313660
1311/38	5130	/313660
1311/39	3510	/313660
1311/40	5390	/313660
1311/41	5100	/313660
1311/42	4990	/313660
1311/43	5130	/313660
1311/44	3510	/313660
1311/45	5440	/313660
1311/46	5100	/313660
1311/47	4990	/313660
1311/48	5130	/313660
1311/49	3510	/313660
1311/50	5440	/313660
1311/51	5100	/313660
1311/52	4990	/313660
1311/53	5140	/313660
1311/54	3510	/313660
1311/55	5410	/313660
1311/56	6020	/313660
1311/57	3820	/313660
1311/58	3310	/313660
1311/59	4560	/313660
1310/60	28150	/313660
1310/61	1650	/313660

**313660 /313660**

#### VI. Práva a závazky budovy

Z vlastníka budovy na vlastníky jednotek přecházejí:



- právo sjednaného odběru studené vody.
- právo sjednaného odběru plynu, tepla, teplé vody a el. energie
- právo sjednaného odvozu komunálního odpadu
- Povinnosti stanovené platnými právními předpisy vyplývající z umístění krytu CO ve společných částech domu

Předávající prohlašuje, že na budově neváznou žádná omezení vlastnického práva, zejména zástavní práva a věcná břemena.

## VII. Hospodaření domu

(Pravidla pro přispívání spoluvlastníků na výdaje spojené se správou, údržbou a opravami společných částí domu)

1. Vlastníci jednotek jsou povinni přispívat na náklady spojené se správou domu a pozemku podle velikosti svých spoluvlastnických podílů.
2. Správce je povinen evidovat náklady na každý dům odděleně od ostatních domů, které má ve své správě.
3. Správce sestavuje na každý rok rozpočet domu, který představuje přehled plánovaných nákladů a zdrojů jejich krytí.
4. Základním kritériem při sestavování rozpočtu je zabezpečení vyrovnaného hospodaření domu v běžném roce a vytvoření dostatečné výše krátkodobých i dlouhodobých záloh s ohledem na plánované budoucí opravy.
5. Vlastník je povinen platit měsíčně na účet správce zálohy na úhradu nákladů spojených se správou domu a na úhrady za plnění poskytovaná s užíváním jednotky (služby).
6. Výše záloh a termíny jejich splatnosti stanoví správce po projednání se společenstvím vlastníků v závislosti na předpokládaných nákladech v příslušném zúčtovacím období, v případě dlouhodobé zálohy na opravy a investice i na předpokládaných výdajích v obdobích následujících.
7. Vyúčtování záloh provede správce nejpozději do 6 měsíců od skončení zúčtovacího období, kterým je kalendářní rok. Zjištěný přeplatek uhradí správce vlastníku jednotky nejpozději do 30 dnů po doručení vyúčtování vlastníku jednotky. Ve stejné lhůtě je vlastník povinen uhradit správci zjištěný nedoplatek. Dlouhodobá záloha na opravy a investice společných částí domu se s vlastníkem jednotky vyúčtovává pouze při změně správce. Správce je však povinen informovat vlastníky jednotek o pohybu a stavu finančních prostředků na této záloze nejméně 1x ročně.
8. Náklady na správu domu představují zejména:
  - a) náklady na údržbu a opravy společných částí domu, příp. pozemku příslušejícího k domu a výdaje na investice do společných částí domu včetně uzavírání smluv se zhotoviteli,
  - b) pojištění domu,
  - c) spotřeba energií ve společných částech a prostorách domu (voda, elektřina, plyn, teplo,...),
  - d) spotřeba studené vody v jednotkách vč. stočného,
  - e) ostatní náklady vztahující se přímo k domu, příp. k přilehlému pozemku,
  - f) revize stanovené obecně platnými předpisy.

Na úhradě nákladů uvedených ad a), b) se vlastníci jednotek podílejí v poměru spoluvlastnického podílu na společných částech domu.

Na úhradě ad d) - podle naměřených hodnot na bytových měřicích, není-li spotřeba v bytech měřena, pak se bude úhrada účtovat podle počtu osob užívajících jednotku.

Na úhradě nákladů ad c) poměrně na jednotku.

Na úhradě nákladů uvedených ad e), f) se vlastníci jednotek podílejí obvykle poměrně k velikosti spoluvlastnických podílů, pokud společenství vlastníků nerozhodne jinak.

9. Kromě záloh dle bodu 5. Článku VII. je vlastník jednotky povinen hradit správci stanovenou částku za výkon správy domu.

Podrobnosti týkající se těchto pravidel jsou řešeny smlouvou o správě domu, kterou uzavře následně společenství vlastníků se správcem.

## VIII. Pravidla pro správu společných částí domu a určení správce

1. Správcem domu č.p. 1310, 1311, k.ú. Vršovice, obec Praha je tímto TOMMI-holding, spol. s r.o., se sídlem U Svobodárny 1110/12, Praha 9, PSČ: 190 00, IČ: 452 80 355.

2. Vzájemný vztah vlastníků jednotek, jejich práva a povinnosti jsou určeny zák.č. 72/1994 Sb. ve znění pozdějších předpisů, občanským zákoníkem a tímto prohlášením.

3. Vlastník má právo užívat jednotku tak, aby nebyla dotčena práva ostatních vlastníků v domě. Dále má právo spoluožívat prostory určené ke společnému užívání a všechny společné části domu a pozemku.
  4. Bytové jednotky v domě jsou určeny výhradně k bydlení. Každá změna takto stanoveného účelu vyžaduje souhlas nadpoloviční většiny vlastníků. Jestliže by se jednalo o změnu účelu užívání stavby, vyžaduje se jednomyslný souhlas všech.
  5. Společné prostory v domě se užívají za těchto podmínek:
    - vlastník jednotky je povinen dodržovat obecné principy občanského soužití, právních předpisů a interních předpisů obyvatel domu (např. domovní řád).
    - Vlastník je povinen řídit se ustanoveními Smlouvy o správě s určeným správcem Úklid v domě bude zajišťován dle ustanovení Smlouvy o správě.
  6. Na společné vlastnictví musí být uzavřeno nejméně toto pojištění:
    - a) živelní
    - b) odpovědnostní za škody
- Ostatní nepovinné druhy pojištění lze sjednat pouze na náklad příslušného vlastníka.

#### IX.

1. Neprodleně poté, kdy podle ustanovení § 9 odst. 3) zák. 72/1994 Sb. ve znění pozdějších předpisů, vznikne společenství vlastníků jednotek, tj. poté, kdy původní vlastník budovy obdrží od Katastrálního úřadu pro hlavní město Prahu listinu s doložkou o vyznačení vkladu do katastru nemovitostí nebo jinou listinu, kterou příslušný státní orgán osvědčuje vlastnické vztahy k jednotce, které potvrzují, že alespoň 3 jednotky v domě nabyly do vlastnictví různé osoby, svolá původní vlastník budovy přípravnou schůzi vlastníků jednotek, na které předloží návrhy na zabezpečení ustavující schůze společenství vlastníků jednotek v souladu s ustanovením § 9 odst. 8 cit. zák. a vyvine úsilí k tomu, aby vlastníci ze svých řad ustanovili skupinu, jenž připraví návrh stanov, zabezpečí schůzovní místnost a zabezpečí účast notáře, pro ustavující schůzi, kde budou schvalovány stanovy a voleny orgány společenství vlastníků.
2. Nedojde-li na přípravné schůzi vlastníků jednotek, svolané původním vlastníkem budovy, ke shodě vlastníků jednotek o tom, že ustavující schůze ke schválení stanov a volbě orgánů společenství vlastníků bude svolána v zákonem stanovené době, původní vlastník:
  - a) dohodne termín, v němž se bude konat další přípravná schůze o ustavující schůzi společenství vlastníků, pokud k tomu vlastníci projeví vůli, a této následně přípravné schůze se zúčastní,
  - b) svolá ustavující schůzi za účasti notáře, který osvědčí, že nedošlo ke schválení stanov a volbě orgánů, a že platí v takovém případě vzorové stanovy, dle Nařízení vlády č. 322/2000 Sb., a původní vlastník poté podá dle příslušných zákonných předpisů návrh na zápis společenství do rejstříku společenství vlastníků jednotek.
3. Dojde-li ke schválení stanov a volbě orgánů společenství vlastníků při ustavující schůzi, podá návrh na zápis do rejstříku společenství vlastníků jednotek příslušný zvolený orgán společenství vlastníků jednotek.

#### X. Příloha

Přílohou tohoto prohlášení jsou schémata určující polohu jednotky a společných částí domu s údaji o podlahových plochách jednotek a společných částí domu.

#### XI. Závěrečná ustanovení

Tento dokument je vyhotoven ve čtyřech vyhotoveních, z nichž účastník si ponechá jeden a tři, včetně příslušného návrhu na vklad práv a povinností z tohoto dokumentu vyplývajících do katastru nemovitostí, budou doručeny Katastrálnímu úřadu pro hlavní město Prahu pro účely správního řízení o povolení vkladu práv a povinností z tohoto prohlášení vyplývajících do katastru nemovitostí.

Účastník prohlašuje, že si dokument přečetl a že mu rozumí. Dále prohlašuje, že tento dokument je výrazem jeho pravé a svobodné vůle, a že není uzavírán v tisni ani za nápadně nevýhodných podmínek. Na důkaz toho připojuje svůj podpis.

V Praze dne

20 - 11 - 2007

Městská část Praha 10

Zastoupená starostou Mgr. Vladislavem Lipovským

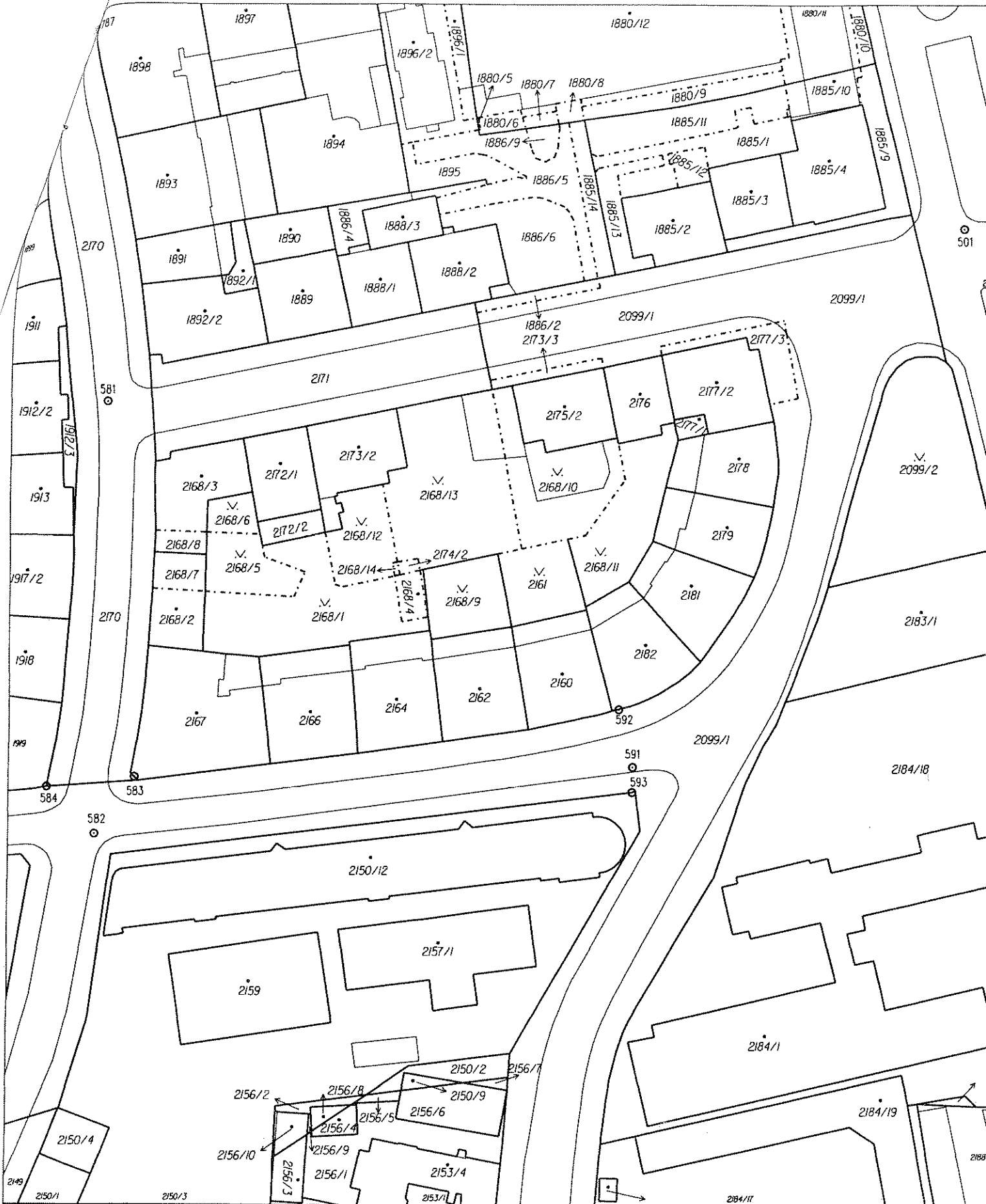

Katastrální úřad pro hlavní město Prahu, Katastrální pracoviště Praha	Okres Hlavní město Praha	Obec Praha	Stav k 27. 4. 2007, 12:34:22
Kat. území Vršovice	Měrový list č. PRAHA 6-2/44	Měřítko 1:1000	Podpis Číslo 9691/2207
<b>KOPIE KATASTRÁLNÍ MAPY</b>			Razítko
Vyhotoval Cabicarová Ludmila	Dne 27.04.2007 12:34:22		

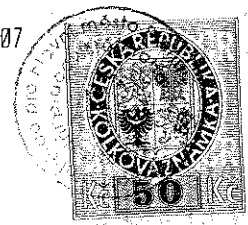



# Příloha k Prohlášení vlastníka o rozdělení domu č.p.1310 na jednotky

ČÍSLO POPISNÉ: 1310

ULICE: Na Louži 6

KAT.ÚZEMÍ: Vršovice

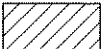
OBEC: PRAHA 10

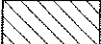
-  - BYTOVÉ JEDNOTKY
-  - SPOLEČNÉ PROSTORY
-  - SPOLEČNÉ PROSTORY BEZ PODLAHOVÉ PLOCHY
-  - NEBYTOVÉ JEDNOTKY
-  - BALKONY

2.PP – 2.SUTERÉN

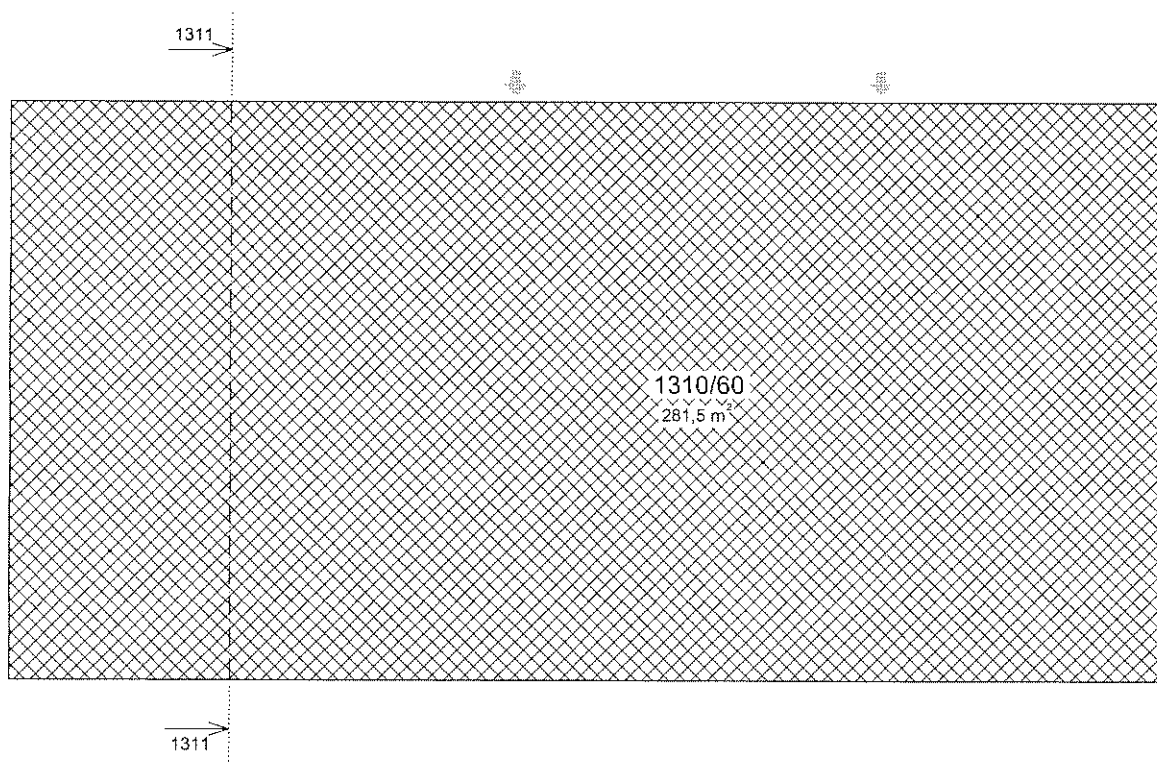

# 1.PP – 1.UTERÉN

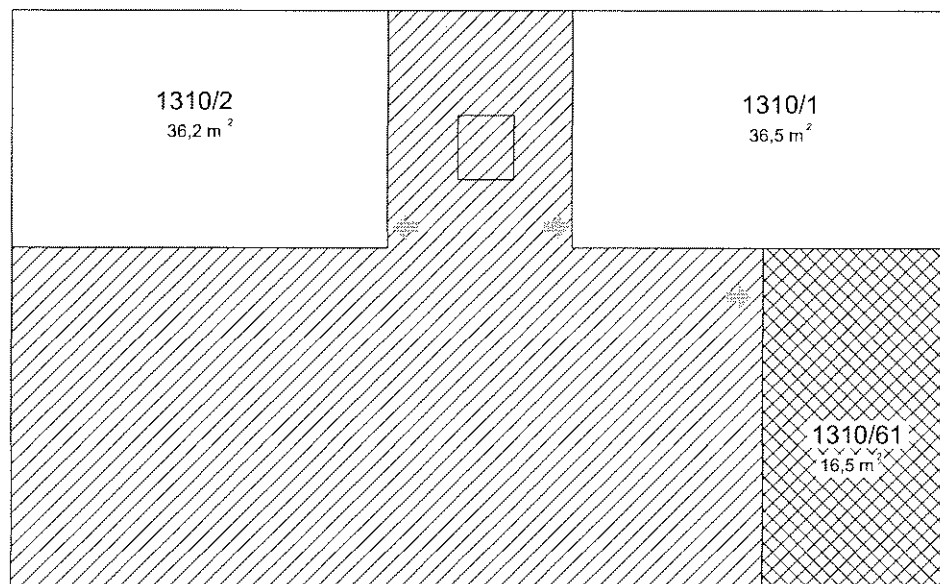

# 1.NP – PŘÍZEMÍ

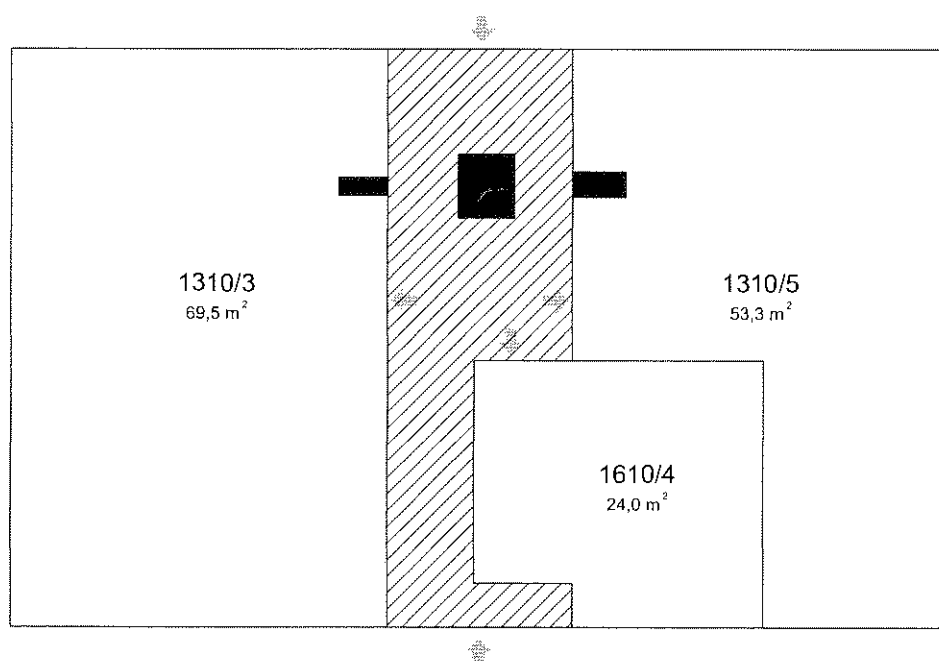

2.NP – 1.PATRO

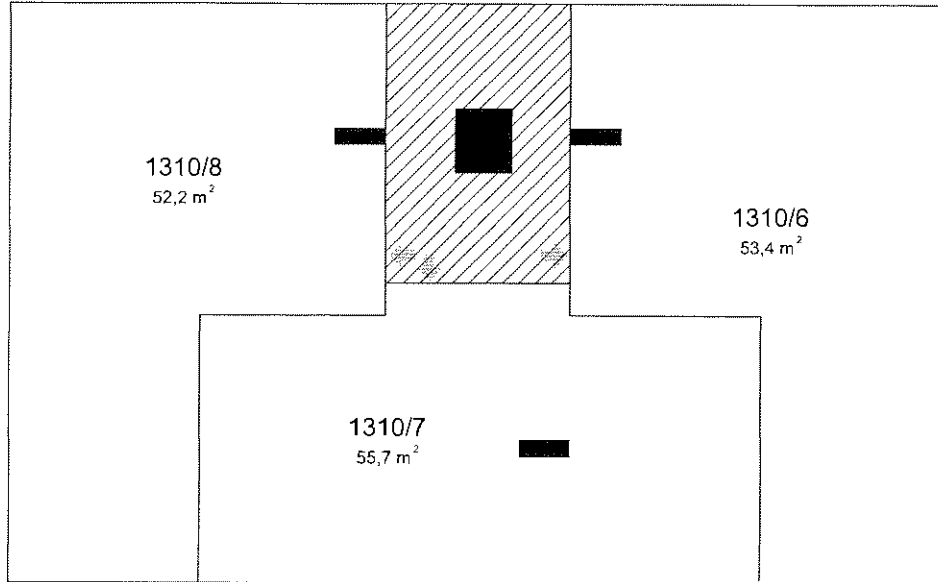

3.NP – 2.PATRO

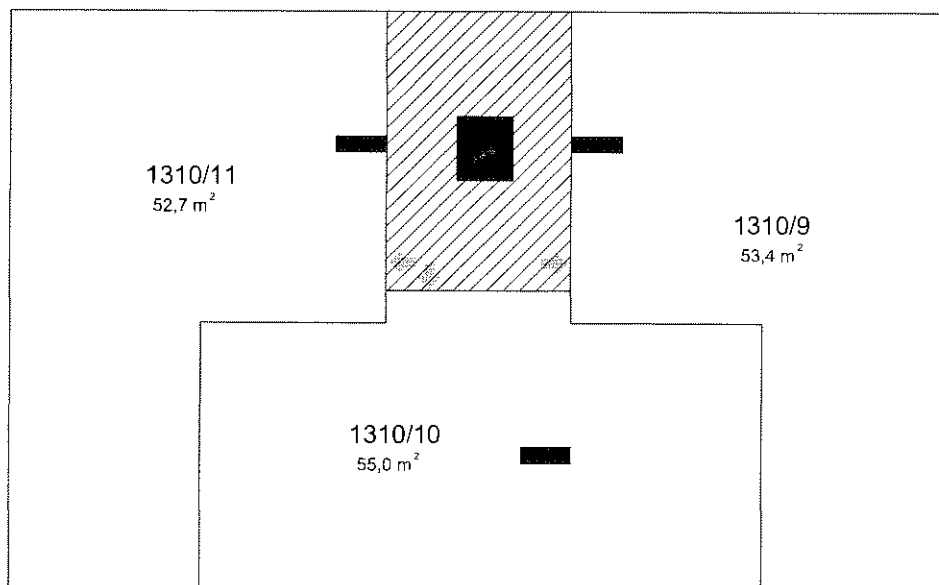

4.NP – 3.PATRO

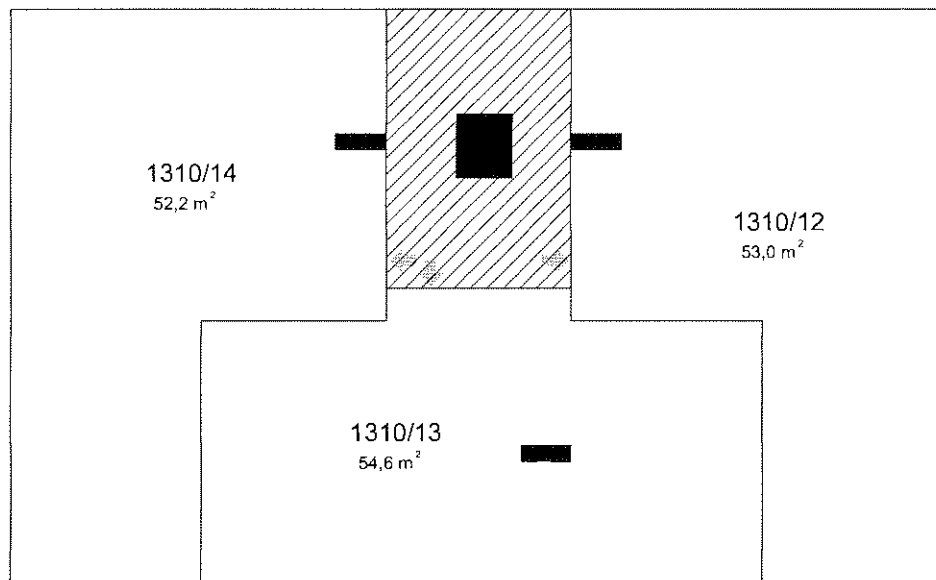

5.NP – 4.PATRO

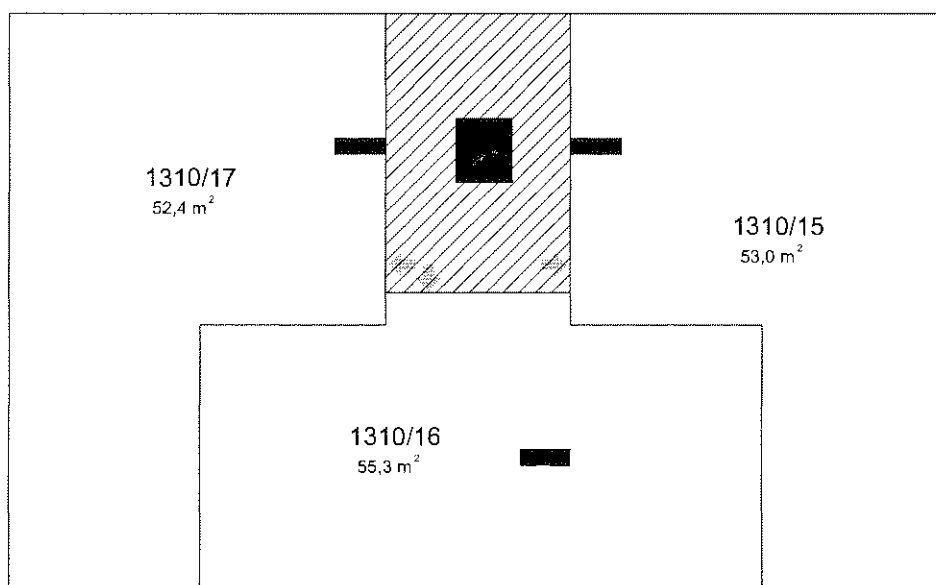

6.NP – 5.PATRO

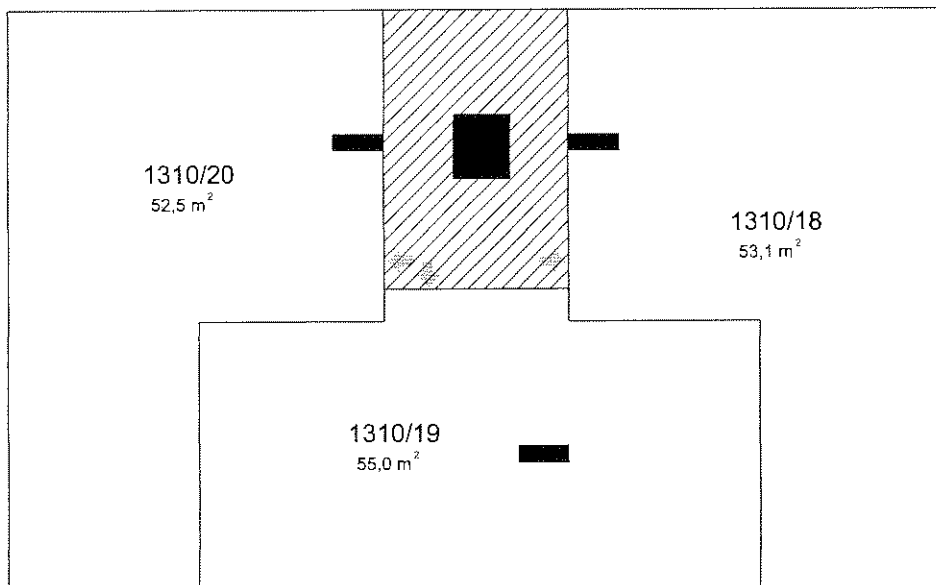

7.NP – 6.PATRO

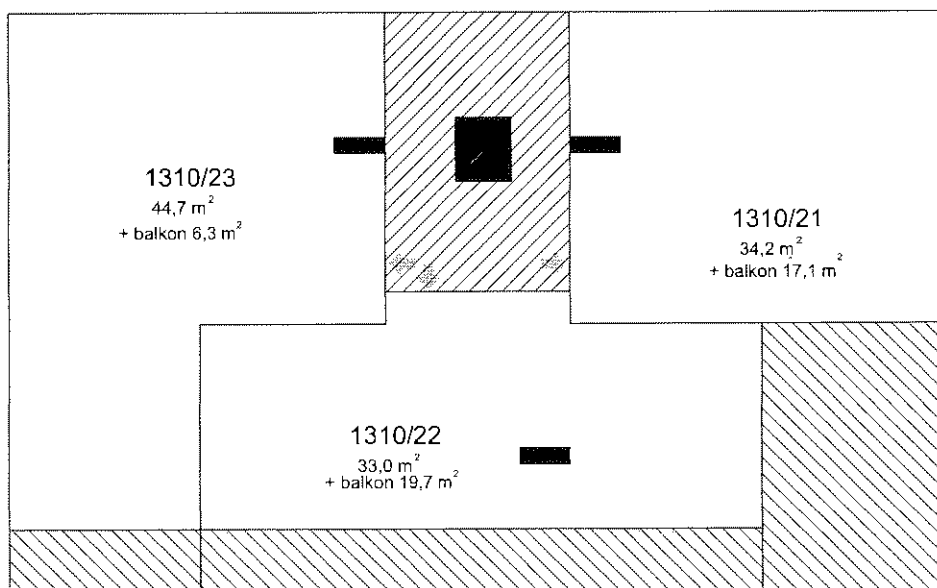







# Příloha k Prohlášení vlastníka o rozdělení domu č.p.1311 na jednotky

ČÍSLO POPISNÉ: 1311

ULICE: K LOUŽI

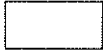
KAT.ÚZEMÍ: VRŠOVICE

OBEC: PRAHA 10

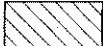
	- BYTOVÉ JEDNOTKY
	- SPOLEČNÉ PROSTORY
	- SPOLEČNÉ PROSTORY BEZ PODLAHOVÉ PLOCHY
	- NEBYTOVÝ PROSTOR
	- BALKONY, TERASY

2.PP – 2.SUTERÉN

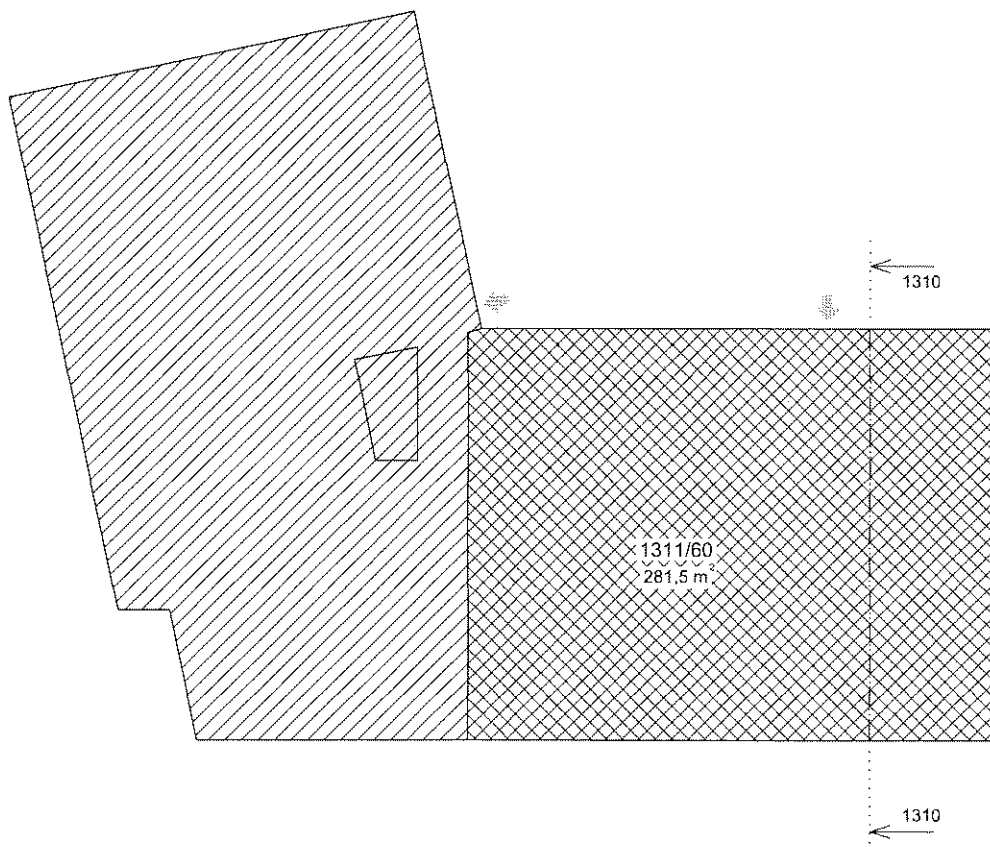

1.PP – 1.SUTERÉN

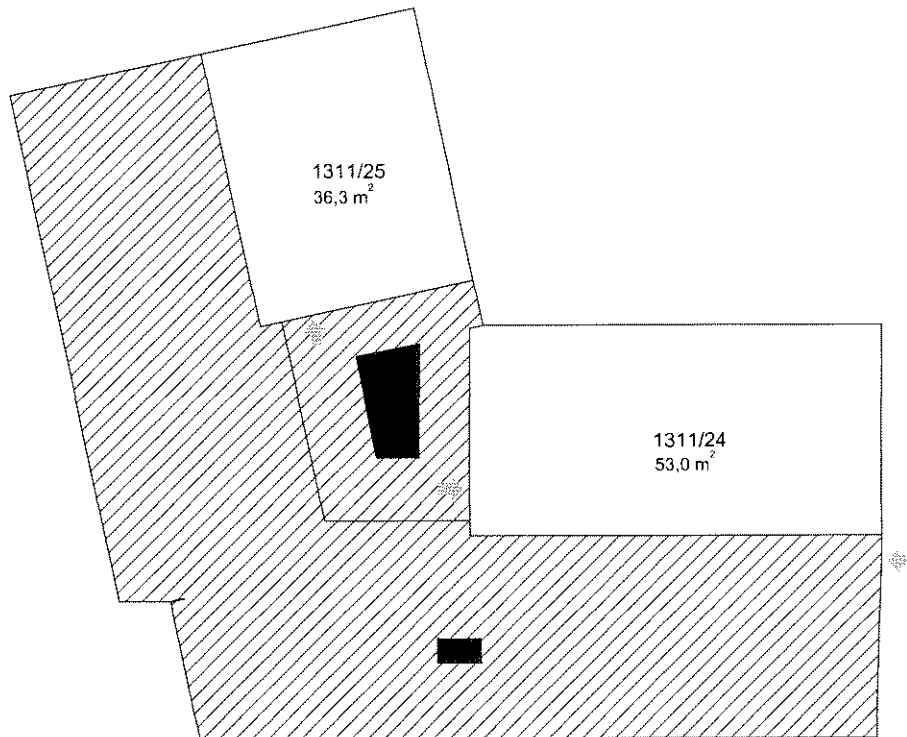

1.NP – PŘÍZEMÍ

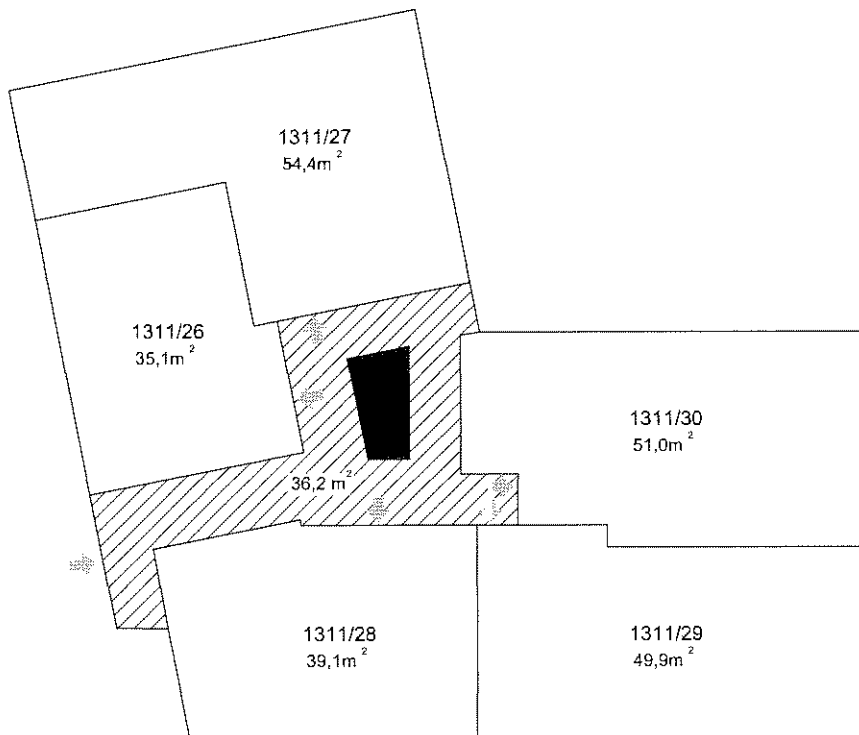

2.NP – 1.PATRO

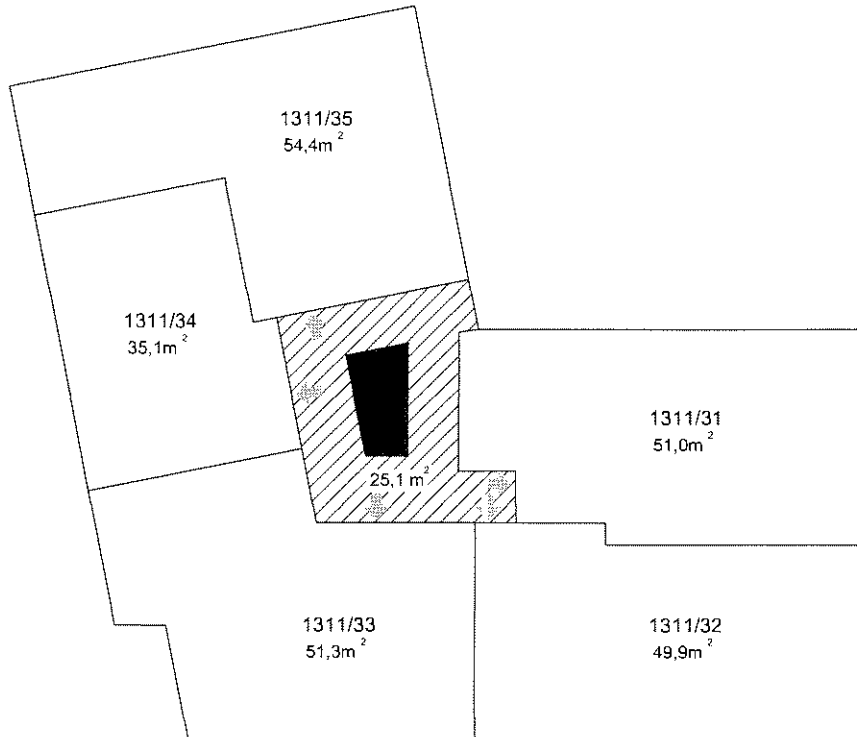

3.NP – 2.PATRO

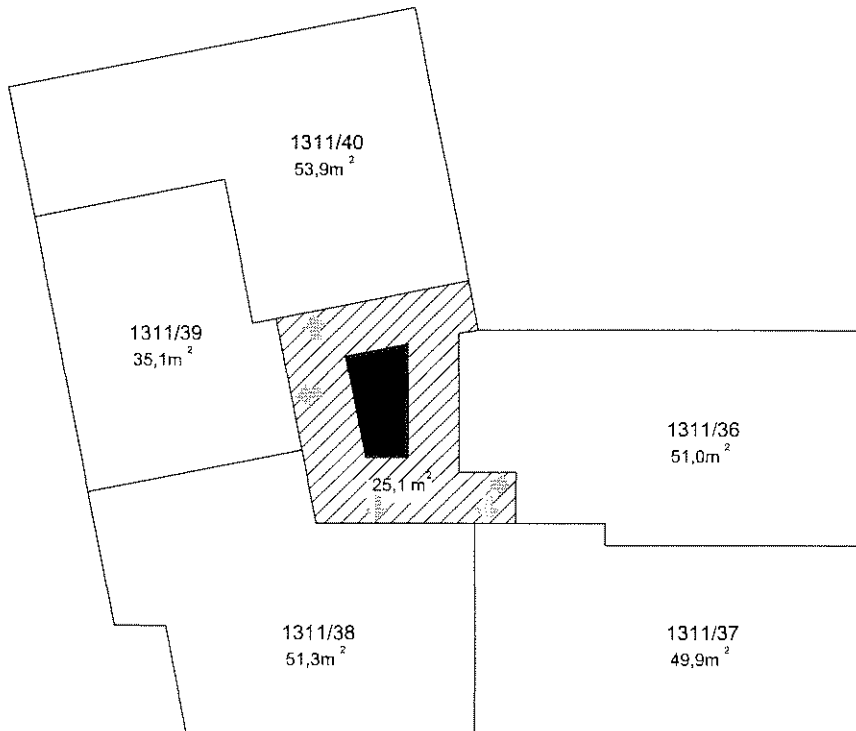

4.NP – 3.PATRO

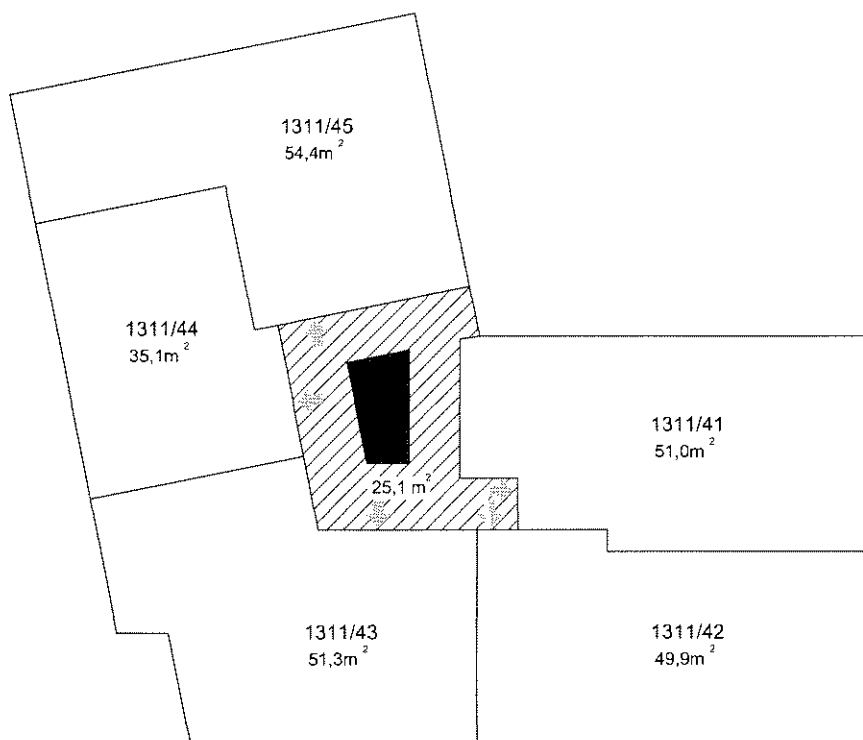

5.NP – 4.PATRO

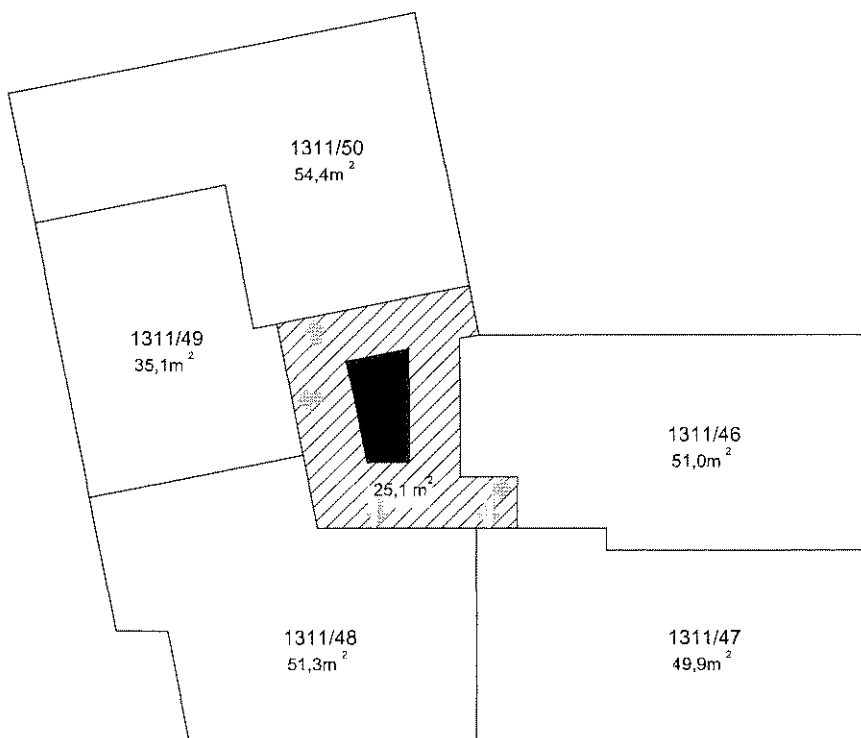

6.NP – 5.PATRO

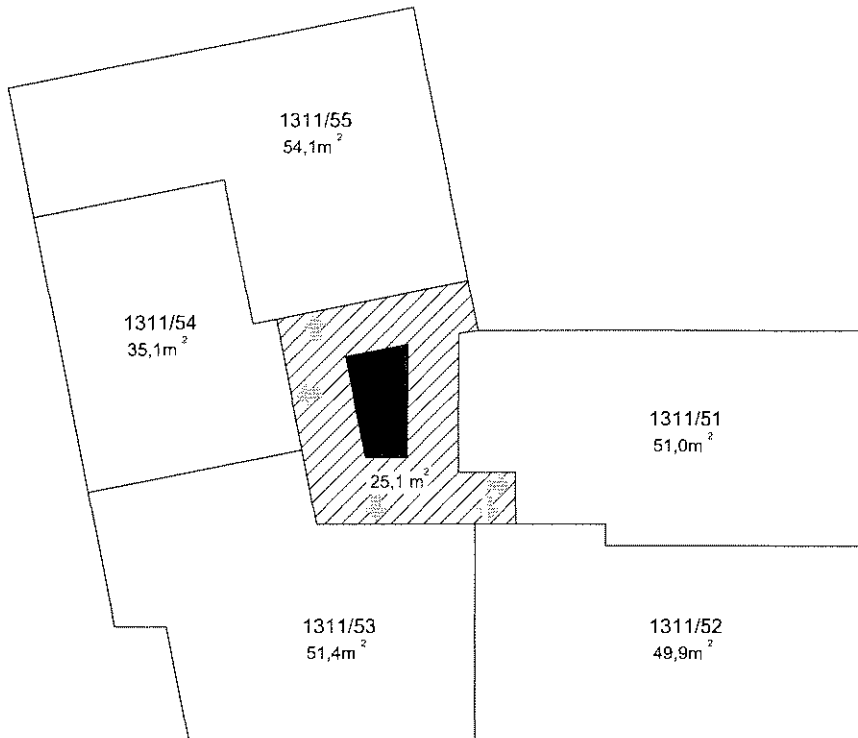

7.NP – 6.PATRO

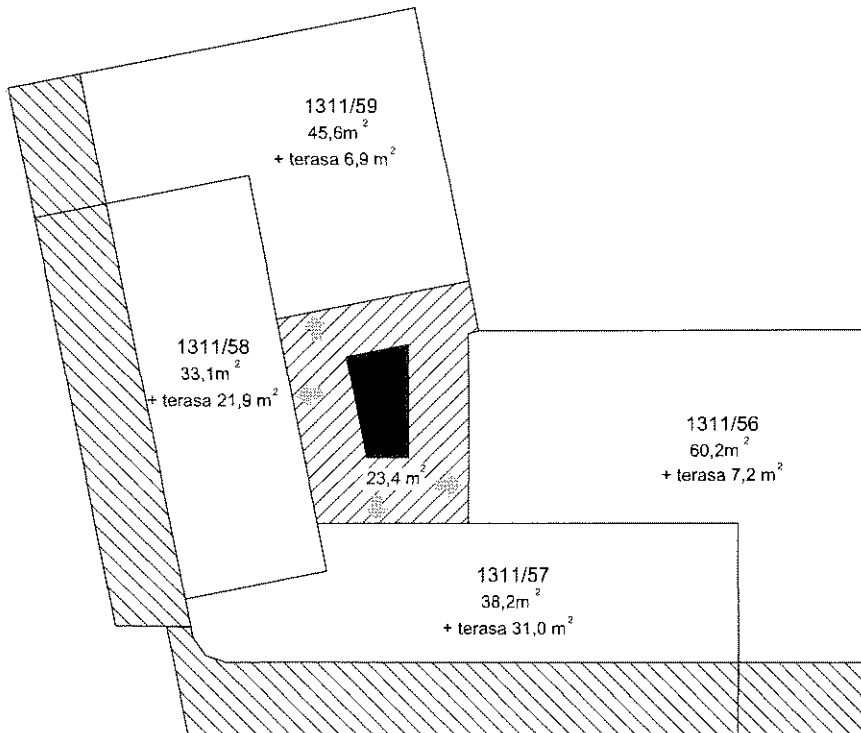

Katastrální úřad pro hlavní město Prahu  
Katastrální pracoviště Praha

Vklad práva povolen rozhodnutím  
sp.zn.V-.....61518...../200 7-101

Vklad práva zapsán v katastru 18 -03- 2008  
nemovitostí dne:.....

Právní účinky vkladu vznikly ke dni...23.-11- 2007

*Marcela Berková*

Bc. Marcela Berková  
právnický katastrálního úřadu

