

Hlavní město Praha,
Městská část Praha 10, Vršovická 1429/68, Praha 10
IČ:00063941
Zastoupená starostou Mgr. Vladislavem Lipovským

jako vlastník dále uvedené nemovitosti vydává podle ust. § 4 zák. č. 72/1994 Sb. v platném znění následující

prohlášení vlastníka budovy:

I. Popis budovy

Předmětný obytný soubor je tvořen stavbou 4 funkčně spojených objektů, a to č.p. 1425 o 1 podzemním a 12 nadzemních podlažích, č.p. 1426 o 1 podzemním a 12 nadzemních podlažích, č.p. 1427 o 1 podzemním a 12 nadzemních podlažích, č.p. 1428 o 1 podzemním a 12 nadzemních podlažích. Umístění a půdorys budovy a hranice výše uvedených pozemků jsou vyznačeny na přiloženém snímku pozemkové mapy, jenž tvoří nedílnou součást tohoto prohlášení.

1. budova čp.:	1425,	1426,	1427,	1428
ulice:	Kazašská			
číslo orientační:	8,	6,	4,	2
obec:	Praha			
název katastrálního území:	Vršovice			
parcelní číslo pozemku:	1873/70,	1873/71,	1873/72,	1873/73
Výměra stavební parcely:	319 m ² ,	328 m ² ,	333 m ²	333 m ²

2. Budovy jsou zapsány u Katastrálního úřadu pro hlavní město Prahu
pro obec: Praha
katastrální území: Vršovice
na listu vlastnictví č.: 1035

II. Vymezení jednotek v budově

Vlastník budov vymezuje ve smyslu § 5 zákona č. 72/1994 Sb., v platném znění, v budově jednotlivé bytové a nebytové jednotky takto:

Všechny jednotky jsou v řadě za sebou popsány svým pojmenováním, číslem, skladbou místností a jejich plochou, úhrnnou plochou jednotky a k ní náležejícím spoluvlastnickým podílem na společných částech budovy. Ke každé jednotce je v příloze tohoto prohlášení vlastníka připojen schématický náčrtek jejího umístění v budově.

1. Bytové jednotky.

2.NP-1.PATRO – bytová jednotka č.1425/1		
ozn.	název místnosti	plocha [m ²]
1.01	HALA	11,6
1.02	CHODBA	4,0
1.03	KOUPELNA	2,5
1.04	WC	1,1
1.05	KUCHYŇ	7,0
1.06	SPIŽ	0,8
1.07	POKOJ	27,5
1.08	KOMORA	3,4
1.09	POKOJ	16,9
1.10	POKOJ	16,5
CELKEM		91,3

Katastrální úřad pro hlavní město Prahu
Katastrální pracoviště Praha

Vklad práva povolen rozhodnutím
sp.zn.V- 615 22/2007.....-101

Vklad práva zapsán v katastru
nemovitostí dne: 18-02-2008

Právní účinky vkladu vznikly ke dni: 23.11.2007

JUDr. Jana Pavlíková
vedoucí právního oddělení



1.11	BALKÓN	5,8
1.12	BALKÓN	6,4
1.13	BALKÓN	3,2

Vybavení jednotky:

listovní schránka

1 ks

Součástí jednotky je veškerá její vnitřní instalace (potrubní rozvody vody, plynu, elektroinstalace apod. kromě stoupacích vedení včetně uzavíracích ventilů). K vlastnictví jednotky dále patří podlahová krytina, nenosné příčky, vnitřní dveře a okna nacházející se uvnitř jednotky, jakož i vnitřní strany vstupních dveří a vnějších oken apod.

K vlastnictví jednotky dále patří spoluvlastnický podíl na společných částech domu a na pozemku o velikosti 9130/812560.

2.NP - 1.PATRO - bytová jednotka č.1425/2		
ozn.	název místnosti	plocha [m ²]
2.01	PŘEDSÍŇ	4,7
2.02	KOUPELNA	3,4
2.03	WC	1,1
2.04	CHODBA	12,3
2.05	POKOJ	15,8
2.06	POKOJ	12,4
2.07	POKOJ	9,5
2.08	POKOJ	26,1
2.09	KUCHYŇ	7,0
2.10	SPÍŽ	0,8
CELKEM		93,1
2.11	BALKÓN	3,2
2.12	BALKÓN	6,4
2.13	BALKÓN	6,2

Vybavení jednotky:

listovní schránka

1 ks

Součástí jednotky je veškerá její vnitřní instalace (potrubní rozvody vody, plynu, elektroinstalace apod. kromě stoupacích vedení včetně uzavíracích ventilů). K vlastnictví jednotky dále patří podlahová krytina, nenosné příčky, vnitřní dveře a okna nacházející se uvnitř jednotky, jakož i vnitřní strany vstupních dveří a vnějších oken apod.

K vlastnictví jednotky dále patří spoluvlastnický podíl na společných částech domu a na pozemku o velikosti 9310/812560.

3.NP - 2.PATRO - bytová jednotka č.1425/3		
ozn.	název místnosti	plocha [m ²]
3.01	HALA	11,6
3.02	CHODBA	4,0
3.03	KOUPELNA	2,5
3.04	WC	1,1
3.05	KUCHYŇ	7,0
3.06	SPÍŽ	0,8
3.07	POKOJ	27,5
3.08	KOMORA	3,4
3.09	POKOJ	16,9
3.10	POKOJ	16,5
CELKEM		91,3
3.11	BALKÓN	5,8
3.12	BALKÓN	6,4
3.13	BALKÓN	3,2

Vybavení jednotky:
listovní schránka

1 ks

Součástí jednotky je veškerá její vnitřní instalace (potrubní rozvody vody, plynu, elektroinstalace apod. kromě stoupacích vedení včetně uzavíracích ventilů). K vlastnictví jednotky dále patří podlahová krytina, nenosné příčky, vnitřní dveře a okna nacházející se uvnitř jednotky, jakož i vnitřní strany vstupních dveří a vnějších oken apod.

K vlastnictví jednotky dále patří spoluvlastnický podíl na společných částech domu a na pozemku o velikosti 9130/812560.

3.NP - 2.PATRO - bytová jednotka č.1425/4		
ozn.	název místnosti	plocha [m²]
4.01	PŘEDSÍŇ	5,5
4.02	KOUPELNA	2,5
4.03	WC	1,1
4.04	CHODBA	12,3
4.05	POKOJ	15,8
4.06	POKOJ	12,4
4.07	POKOJ	9,5
4.08	POKOJ	26,1
4.09	KUCHYŇ	7,0
4.10	SPÍŽ	0,8
CELKEM		93,0
4.11	BALKÓN	3,2
4.12	BALKÓN	6,4
4.13	BALKÓN	6,2

Vybavení jednotky:
listovní schránka

1 ks

Součástí jednotky je veškerá její vnitřní instalace (potrubní rozvody vody, plynu, elektroinstalace apod. kromě stoupacích vedení včetně uzavíracích ventilů). K vlastnictví jednotky dále patří podlahová krytina, nenosné příčky, vnitřní dveře a okna nacházející se uvnitř jednotky, jakož i vnitřní strany vstupních dveří a vnějších oken apod.

K vlastnictví jednotky dále patří spoluvlastnický podíl na společných částech domu a na pozemku o velikosti 9300/812560.

4.NP - 3.PATRO - bytová jednotka č.1425/5		
ozn.	název místnosti	plocha [m²]
5.01	HALA	11,6
5.02	CHODBA	4,0
5.03	KOUPELNA	2,5
5.04	WC	1,1
5.05	KUCHYŇ	7,0
5.06	SPÍŽ	0,8
5.07	POKOJ	27,5
5.08	KOMORA	3,4
5.09	POKOJ	16,9
5.10	POKOJ	16,5
CELKEM		91,3
5.11	BALKÓN	5,8
5.12	BALKÓN	6,4
5.13	BALKÓN	3,2

Vybavení jednotky:
listovní schránka

1 ks

Součástí jednotky je veškerá její vnitřní instalace (potrubní rozvody vody, plynu, elektroinstalace apod. kromě stoupacích vedení včetně uzavíracích ventilů). K vlastnictví jednotky dále patří podlahová krytina, nenosné

příčky, vnitřní dveře a okna nacházející se uvnitř jednotky, jakož i vnitřní strany vstupních dveří a vnějších oken apod.

K vlastnictví jednotky dále patří spoluvlastnický podíl na společných částech domu a na pozemku o velikosti 9130/812560.

4.NP - 3.PATRO - bytová jednotka č.1425/6		
ozn.	název místnosti	plocha [m²]
6.01	PŘEDSÍŇ	4,7
6.02	KOUPELNA	3,4
6.03	WC	1,1
6.04	CHODBA	12,3
6.05	POKOJ	15,8
6.06	POKOJ	12,4
6.07	POKOJ	9,5
6.08	POKOJ	26,1
6.09	KUCHYŇ	6,2
6.10	SPÍŽ	0,8
CELKEM		92,3
6.11	BALKÓN	3,2
6.12	BALKÓN	6,4
6.13	BALKÓN	6,2

Vybavení jednotky:

listovní schránka

I ks

Součástí jednotky je veškerá její vnitřní instalace (potrubní rozvody vody, plynu, elektroinstalace apod. kromě stoupacích vedení včetně uzavíracích ventilů). K vlastnictví jednotky dále patří podlahová krytina, nenosné příčky, vnitřní dveře a okna nacházející se uvnitř jednotky, jakož i vnitřní strany vstupních dveří a vnějších oken apod.

K vlastnictví jednotky dále patří spoluvlastnický podíl na společných částech domu a na pozemku o velikosti 9230/812560.

5.NP - 4.PATRO - bytová jednotka č.1425/7		
ozn.	název místnosti	plocha [m²]
7.01	HALA	12,7
7.02	CHODBA	4,0
7.03	KOUPELNA	2,5
7.04	WC	1,1
7.05	KUCHYŇ	8,0
7.06	POKOJ	27,5
7.07	KOMORA	3,4
7.08	POKOJ	16,3
7.09	POKOJ	15,9
CELKEM		91,4
7.10	BALKÓN	5,8
7.11	BALKÓN	6,4
7.12	BALKÓN	3,2

Vybavení jednotky:

listovní schránka

I ks

Součástí jednotky je veškerá její vnitřní instalace (potrubní rozvody vody, plynu, elektroinstalace apod. kromě stoupacích vedení včetně uzavíracích ventilů). K vlastnictví jednotky dále patří podlahová krytina, nenosné příčky, vnitřní dveře a okna nacházející se uvnitř jednotky, jakož i vnitřní strany vstupních dveří a vnějších oken apod.

K vlastnictví jednotky dále patří spoluvlastnický podíl na společných částech domu a na pozemku o velikosti 9140/812560.

5.NP - 4.PATRO - bytová jednotka č.1425/8		
ozn.	název místnosti	plocha [m²]
8.01	PŘEDSÍŇ	4,7
8.02	KOUPELNA	3,5
8.03	WC	0,9
8.04	CHODBA	12,3
8.05	POKOJ	15,8
8.06	POKOJ	12,4
8.07	POKOJ	9,5
8.08	POKOJ	26,1
8.09	KUCHYŇ	7,7
CELKEM		92,9
8.10	BALKÓN	3,2
8.11	BALKÓN	6,4
8.12	BALKÓN	6,2

Vybavení jednotky:

listovní schránka

1 ks

Součástí jednotky je veškerá její vnitřní instalace (potrubní rozvody vody, plynu, elektroinstalace apod. kromě stoupacích vedení včetně uzavíracích ventilů). K vlastnictví jednotky dále patří podlahová krytina, nenosné příčky, vnitřní dveře a okna nacházející se uvnitř jednotky, jakož i vnitřní strany vstupních dveří a vnějších oken apod.

K vlastnictví jednotky dále patří spoluvlastnický podíl na společných částech domu a na pozemku o velikosti 9290/812560.

6.NP - 5.PATRO - bytová jednotka č.1425/9		
ozn.	název místnosti	plocha [m²]
9.01	HALA	11,6
9.02	CHODBA	4,0
9.03	KOUPELNA	2,5
9.04	WC	1,1
9.05	KUCHYŇ	7,0
9.06	SPÍŽ	0,8
9.07	POKOJ	27,5
9.08	KOMORA	3,4
9.09	POKOJ	16,9
9.10	POKOJ	16,5
CELKEM		91,3
9.11	BALKÓN	5,8
9.12	BALKÓN	6,4
9.13	BALKÓN	3,2

Vybavení jednotky:

listovní schránka

1 ks

Součástí jednotky je veškerá její vnitřní instalace (potrubní rozvody vody, plynu, elektroinstalace apod. kromě stoupacích vedení včetně uzavíracích ventilů). K vlastnictví jednotky dále patří podlahová krytina, nenosné příčky, vnitřní dveře a okna nacházející se uvnitř jednotky, jakož i vnitřní strany vstupních dveří a vnějších oken apod.

K vlastnictví jednotky dále patří spoluvlastnický podíl na společných částech domu a na pozemku o velikosti 9130/812560.

6.NP - 5.PATRO - bytová jednotka č.1425/10		
ozn.	název místnosti	plocha [m²]
10.01	PŘEDSÍŇ	5,5
10.02	KOUPELNA	2,5

10.03	WC	1,1
10.04	CHODBA	12,3
10.05	POKOJ	15,8
10.06	POKOJ	12,4
10.07	POKOJ	9,5
10.08	POKOJ	26,1
10.09	KUCHYŇ	7,0
10.10	SPÍŽ	0,8
CELKEM		93,0
10.11	BALKÓN	3,2
10.12	BALKÓN	6,4
10.13	BALKÓN	6,2

Vybavení jednotky:

listovní schránka

1 ks

Součástí jednotky je veškerá její vnitřní instalace (potrubní rozvody vody, plynu, elektroinstalace apod. kromě stoupacích vedení včetně uzavíracích ventilů). K vlastnictví jednotky dále patří podlahová krytina, nenosné příčky, vnitřní dveře a okna nacházející se uvnitř jednotky, jakož i vnitřní strany vstupních dveří a vnějších oken apod.

K vlastnictví jednotky dále patří spoluvlastnický podíl na společných částech domu a na pozemku o velikosti 9300/812560.

7.NP - 6.PATRO - bytová jednotka č.1425/11		
ozn.	název místnosti	plocha [m²]
11.01	HALA	11,6
11.02	CHODBA	4,0
11.03	KOUPELNA	2,5
11.04	WC	1,1
11.05	KUCHYŇ	7,0
11.06	SPÍŽ	0,8
11.07	POKOJ	27,5
11.08	KOMORA	3,4
11.09	POKOJ	16,9
11.10	POKOJ	16,5
CELKEM		91,3
11.11	BALKÓN	5,8
11.12	BALKÓN	6,4
11.13	BALKÓN	3,2

Vybavení jednotky:

listovní schránka

1 ks

Součástí jednotky je veškerá její vnitřní instalace (potrubní rozvody vody, plynu, elektroinstalace apod. kromě stoupacích vedení včetně uzavíracích ventilů). K vlastnictví jednotky dále patří podlahová krytina, nenosné příčky, vnitřní dveře a okna nacházející se uvnitř jednotky, jakož i vnitřní strany vstupních dveří a vnějších oken apod.

K vlastnictví jednotky dále patří spoluvlastnický podíl na společných částech domu a na pozemku o velikosti 9130/812560.

7.NP - 6.PATRO - bytová jednotka č.1425/12		
ozn.	název místnosti	plocha [m²]
12.01	PŘEDSÍŇ	2,3
12.02	KOUPELNA	4,3
12.03	WC	0,9
12.04	CHODBA	12,3
12.05	POKOJ	15,8
12.06	POKOJ	12,4

12.07	POKOJ	9,5
12.08	POKOJ	26,1
12.09	KUCHYŇ	8,9
CELKEM		92,5
12.10	BALKÓN	3,2
12.11	BALKÓN	6,4
12.12	BALKÓN	6,2

Vybavení jednotky:
listovní schránka

1 ks

Součástí jednotky je veškerá její vnitřní instalace (potrubní rozvody vody, plynu, elektroinstalace apod. kromě stoupacích vedení včetně uzavíracích ventilů). K vlastnictví jednotky dále patří podlahová krytina, nenosné příčky, vnitřní dveře a okna nacházející se uvnitř jednotky, jakož i vnitřní strany vstupních dveří a vnějších oken apod.

K vlastnictví jednotky dále patří spoluvlastnický podíl na společných částech domu a na pozemku o velikosti 9250/812560.

8.NP - 7.PATRO - bytová jednotka č.1425/13		
ozn.	název místnosti	plocha [m ²]
13.01	HALA	11,6
13.02	CHODBA	4,0
13.03	KOUPELNA	2,5
13.04	WC	1,1
13.05	KUCHYŇ	7,0
13.06	SPIŽ	0,8
13.07	POKOJ	27,5
13.08	KOMORA	3,4
13.09	POKOJ	16,9
13.10	POKOJ	16,5
CELKEM		91,3
13.11	BALKÓN	5,8
13.12	BALKÓN	6,4
13.13	BALKÓN	3,2

Vybavení jednotky:
listovní schránka

1 ks

Součástí jednotky je veškerá její vnitřní instalace (potrubní rozvody vody, plynu, elektroinstalace apod. kromě stoupacích vedení včetně uzavíracích ventilů). K vlastnictví jednotky dále patří podlahová krytina, nenosné příčky, vnitřní dveře a okna nacházející se uvnitř jednotky, jakož i vnitřní strany vstupních dveří a vnějších oken apod.

K vlastnictví jednotky dále patří spoluvlastnický podíl na společných částech domu a na pozemku o velikosti 9130/812560.

8.NP - 7.PATRO - bytová jednotka č.1425/14		
ozn.	název místnosti	plocha [m ²]
14.01	PŘEDSÍŇ	5,5
14.02	KOUPELNA	2,5
14.03	WC	1,1
14.04	CHODBA	12,3
14.05	POKOJ	15,8
14.06	POKOJ	12,4
14.07	POKOJ	9,5
14.08	POKOJ	26,1
14.09	KUCHYŇ	7,0
14.10	SPIŽ	0,8
CELKEM		93,0

14.11	BALKÓN	3,2
14.12	BALKÓN	6,4
14.13	BALKÓN	6,2

Vybavení jednotky:

listovní schránka

1 ks

Součástí jednotky je veškerá její vnitřní instalace (potrubní rozvody vody, plynu, elektroinstalace apod. kromě stoupacích vedení včetně uzavíracích ventilů). K vlastnictví jednotky dále patří podlahová krytina, nenosné příčky, vnitřní dveře a okna nacházející se uvnitř jednotky, jakož i vnitřní strany vstupních dveří a vnějších oken apod.

K vlastnictví jednotky dále patří spoluvlastnický podíl na společných částech domu a na pozemku o velikosti 9300/812560.

9.NP - 8.PATRO - bytová jednotka č.1425/15		
ozn.	název místnosti	plocha [m ²]
15.01	HALA	11,6
15.02	CHODBA	4,0
15.03	KOUPELNA	2,5
15.04	WC	1,1
15.05	KUCHYŇ	7,0
15.06	SPÍŽ	0,8
15.07	POKOJ	27,5
15.08	KOMORA	3,4
15.09	POKOJ	16,9
15.10	POKOJ	16,5
CELKEM		91,3
15.11	BALKÓN	5,8
15.12	BALKÓN	6,4
15.13	BALKÓN	3,2

Vybavení jednotky:

listovní schránka

1 ks

Součástí jednotky je veškerá její vnitřní instalace (potrubní rozvody vody, plynu, elektroinstalace apod. kromě stoupacích vedení včetně uzavíracích ventilů). K vlastnictví jednotky dále patří podlahová krytina, nenosné příčky, vnitřní dveře a okna nacházející se uvnitř jednotky, jakož i vnitřní strany vstupních dveří a vnějších oken apod.

K vlastnictví jednotky dále patří spoluvlastnický podíl na společných částech domu a na pozemku o velikosti 9130/812560.

9.NP - 8.PATRO - bytová jednotka č.1425/16		
ozn.	název místnosti	plocha [m ²]
16.01	PŘEDSÍŇ	2,2
16.02	KOUPELNA	4,5
16.03	WC	1,0
16.04	CHODBA	12,3
16.05	POKOJ	15,8
16.06	POKOJ	12,4
16.07	POKOJ	9,5
16.08	POKOJ	26,1
16.09	KUCHYŇ	9,0
CELKEM		92,8
16.10	BALKÓN	3,2
16.11	BALKÓN	6,4
16.12	BALKÓN	6,2

Vybavení jednotky:

Součástí jednotky je veškerá její vnitřní instalace (potrubní rozvody vody, plynu, elektroinstalace apod. kromě stoupacích vedení včetně uzavíracích ventilů). K vlastnictví jednotky dále patří podlahová krytina, nenosné příčky, vnitřní dveře a okna nacházející se uvnitř jednotky, jakož i vnitřní strany vstupních dveří a vnějších oken apod.

K vlastnictví jednotky dále patří spoluvlastnický podíl na společných částech domu a na pozemku o velikosti 9280/812560.

10.NP- 9.PATRO - bytová jednotka č.1425/17		
ozn.	název místnosti	plocha [m ²]
17.01	HALA	11,6
17.02	CHODBA	1,5
17.03	KOUPELNA	4,6
17.04	WC	1,1
17.05	KUCHYŇ	8,0
17.06	POKOJ	27,5
17.07	KOMORA	3,4
17.08	POKOJ	16,9
17.09	POKOJ	16,5
CELKEM		91,1
17.10	BALKÓN	5,8
17.11	BALKÓN	6,4
17.12	BALKÓN	3,2

Vybavení jednotky:

listovní schránka

1 ks

Součástí jednotky je veškerá její vnitřní instalace (potrubní rozvody vody, plynu, elektroinstalace apod. kromě stoupacích vedení včetně uzavíracích ventilů). K vlastnictví jednotky dále patří podlahová krytina, nenosné příčky, vnitřní dveře a okna nacházející se uvnitř jednotky, jakož i vnitřní strany vstupních dveří a vnějších oken apod.

K vlastnictví jednotky dále patří spoluvlastnický podíl na společných částech domu a na pozemku o velikosti 9110/812560.

10.NP- 9.PATRO - bytová jednotka č.1425/18		
ozn.	název místnosti	plocha [m ²]
18.01	PŘEDSÍŇ	2,3
18.02	KOUPELNA	3,6
18.03	WC	1,1
18.04	CHODBA	12,3
18.05	POKOJ	15,8
18.06	POKOJ	12,4
18.07	POKOJ	9,5
18.08	POKOJ	26,1
18.09	KUCHYŇ	7,9
18.10	KOMORA	1,9
CELKEM		92,9
18.11	BALKÓN	3,2
18.12	BALKÓN	6,4
18.13	BALKÓN	6,2

Vybavení jednotky:

listovní schránka

1 ks

Součástí jednotky je veškerá její vnitřní instalace (potrubní rozvody vody, plynu, elektroinstalace apod. kromě stoupacích vedení včetně uzavíracích ventilů). K vlastnictví jednotky dále patří podlahová krytina, nenosné příčky, vnitřní dveře a okna nacházející se uvnitř jednotky, jakož i vnitřní strany vstupních dveří a vnějších oken apod.

K vlastnictví jednotky dále patří spoluvlastnický podíl na společných částech domu a na pozemku o velikosti 9290/812560.

11.NP-10.PATRO- bytová jednotka č.1425/19		
ozn.	název místnosti	plocha [m²]
19.01	HALA	11,6
19.02	CHODBA	1,3
19.03	KOUPELNA	5,0
19.04	WC	1,0
19.05	KUCHYŇ	7,0
19.06	SPÍŽ	0,8
19.07	POKOJ	27,5
19.08	KOMORA	3,4
19.09	POKOJ	16,9
19.10	POKOJ	16,5
CELKEM		91,0
19.11	BALKÓN	5,8
19.12	BALKÓN	6,4
19.13	BALKÓN	3,2

Vybavení jednotky:

listovní schránka

1 ks

Součástí jednotky je veškerá její vnitřní instalace (potrubní rozvody vody, plynu, elektroinstalace apod. kromě stoupacích vedení včetně uzavíracích ventilů). K vlastnictví jednotky dále patří podlahová krytina, nenosné příčky, vnitřní dveře a okna nacházející se uvnitř jednotky, jakož i vnitřní strany vstupních dveří a vnějších oken apod.

K vlastnictví jednotky dále patří spoluvlastnický podíl na společných částech domu a na pozemku o velikosti 9100/812560.

11.NP-10.PATRO- bytová jednotka č.1425/20		
ozn.	název místnosti	plocha [m²]
20.01	PŘEDSÍŇ	5,5
20.02	KOUPELNA	2,5
20.03	WC	1,1
20.04	CHODBA	12,3
20.05	POKOJ	15,8
20.06	POKOJ	12,4
20.07	POKOJ	9,5
20.08	POKOJ	26,1
20.09	KUCHYŇ	7,0
20.10	SPÍŽ	0,8
CELKEM		93,0
20.11	BALKÓN	3,2
20.12	BALKÓN	6,4
20.13	BALKÓN	6,2

Vybavení jednotky:

listovní schránka

1 ks

Součástí jednotky je veškerá její vnitřní instalace (potrubní rozvody vody, plynu, elektroinstalace apod. kromě stoupacích vedení včetně uzavíracích ventilů). K vlastnictví jednotky dále patří podlahová krytina, nenosné příčky, vnitřní dveře a okna nacházející se uvnitř jednotky, jakož i vnitřní strany vstupních dveří a vnějších oken apod.

K vlastnictví jednotky dále patří spoluvlastnický podíl na společných částech domu a na pozemku o velikosti 9300/812560.

2.NP - 1.PATRO - bytová jednotka č.1426/21		
ozn.	název místnosti	plocha [m²]
21.01	HALA	11,6
21.02	CHODBA	5,5
21.03	KOUPELNA	2,5
21.04	WC	1,1
21.05	KUCHYŇ	7,0
21.06	SPÍŽ	0,8
21.07	POKOJ	27,5
21.08	KOMORA	3,4
21.09	POKOJ	16,9
21.10	POKOJ	16,5
CELKEM		92,8
21.11	BALKÓN	5,8
21.12	BALKÓN	6,4
21.13	BALKÓN	3,2

Vybavení jednotky:

listovní schránka

1 ks

Součástí jednotky je veškerá její vnitřní instalace (potrubní rozvody vody, plynu, elektroinstalace apod. kromě stoupacích vedení včetně uzavíracích ventilů). K vlastnictví jednotky dále patří podlahová krytina, nenosné příčky, vnitřní dveře a okna nacházející se uvnitř jednotky, jakož i vnitřní strany vstupních dveří a vnějších oken apod.

K vlastnictví jednotky dále patří spoluvlastnický podíl na společných částech domu a na pozemku o velikosti 9280/812560.

2.NP - 1.PATRO - bytová jednotka č.1426/22		
ozn.	název místnosti	plocha [m²]
22.01	HALA	10,2
22.02	CHODBA	4,0
22.03	KOUPELNA	2,5
22.04	WC	1,1
22.05	KUCHYŇ	7,0
22.06	SPÍŽ	0,8
22.07	POKOJ	32,4
22.08	POKOJ	16,9
22.09	POKOJ	16,5
CELKEM		91,4
22.10	BALKÓN	5,8
22.11	BALKÓN	6,4
22.12	BALKÓN	3,2

Vybavení jednotky:

listovní schránka

1 ks

Součástí jednotky je veškerá její vnitřní instalace (potrubní rozvody vody, plynu, elektroinstalace apod. kromě stoupacích vedení včetně uzavíracích ventilů). K vlastnictví jednotky dále patří podlahová krytina, nenosné příčky, vnitřní dveře a okna nacházející se uvnitř jednotky, jakož i vnitřní strany vstupních dveří a vnějších oken apod.

K vlastnictví jednotky dále patří spoluvlastnický podíl na společných částech domu a na pozemku o velikosti 9140/812560.

3.NP - 2.PATRO - bytová jednotka č.1426/23		
ozn.	název místnosti	plocha [m²]
23.01	HALA	11,6

23.02	CHODBA	5,5
23.03	KOUPELNA	2,5
23.04	WC	1,1
23.05	KUCHYŇ	7,0
23.06	SPIŽ	0,8
23.07	POKOJ	27,5
23.08	KOMORA	3,4
23.09	POKOJ	16,9
23.10	POKOJ	16,5
CELKEM		92,8
23.11	BALKÓN	5,8
23.12	BALKÓN	6,4
23.13	BALKÓN	3,2

Vybavení jednotky:

listovní schránka

I ks

Součástí jednotky je veškerá její vnitřní instalace (potrubní rozvody vody, plynu, elektroinstalace apod. kromě stoupacích vedení včetně uzavíracích ventilů). K vlastnictví jednotky dále patří podlahová krytina, nenosné příčky, vnitřní dveře a okna nacházející se uvnitř jednotky, jakož i vnitřní strany vstupních dveří a vnějších oken apod.

K vlastnictví jednotky dále patří spoluvlastnický podíl na společných částech domu a na pozemku o velikosti 9280/812560.

3.NP - 2.PATRO - bytová jednotka č.1426/24		
ozn.	název místnosti	plocha [m ²]
24.01	HALA	11,6
24.02	CHODBA	4,0
24.03	KOUPELNA	2,5
24.04	WC	1,1
24.05	KUCHYŇ	7,0
24.06	SPIŽ	0,8
24.07	POKOJ	27,5
24.08	KOMORA	3,4
24.09	POKOJ	16,9
24.10	POKOJ	16,5
CELKEM		91,3
24.11	BALKÓN	5,8
24.12	BALKÓN	6,4
24.13	BALKÓN	3,2

Vybavení jednotky:

listovní schránka

I ks

Součástí jednotky je veškerá její vnitřní instalace (potrubní rozvody vody, plynu, elektroinstalace apod. kromě stoupacích vedení včetně uzavíracích ventilů). K vlastnictví jednotky dále patří podlahová krytina, nenosné příčky, vnitřní dveře a okna nacházející se uvnitř jednotky, jakož i vnitřní strany vstupních dveří a vnějších oken apod.

K vlastnictví jednotky dále patří spoluvlastnický podíl na společných částech domu a na pozemku o velikosti 9130/812560.

4.NP - 3.PATRO - bytová jednotka č.1426/25		
ozn.	název místnosti	plocha [m ²]
25.01	HALA	11,6
25.02	CHODBA	5,5
25.03	KOUPELNA	2,5
25.04	WC	1,1
25.05	KUCHYŇ	7,9

25.06	POKOJ	27,5
25.07	KOMORA	3,6
25.08	POKOJ	16,9
25.09	POKOJ	16,5
CELKEM		93,1
25.10	BALKÓN	5,8
25.11	BALKÓN	6,4
25.12	BALKÓN	3,2

Vybavení jednotky:

listovní schránka

I ks

Součástí jednotky je veškerá její vnitřní instalace (potrubní rozvody vody, plynu, elektroinstalace apod. kromě stoupacích vedení včetně uzavíracích ventilů). K vlastnictví jednotky dále patří podlahová krytina, nenosné příčky, vnitřní dveře a okna nacházející se uvnitř jednotky, jakož i vnitřní strany vstupních dveří a vnějších oken apod.

K vlastnictví jednotky dále patří spoluvlastnický podíl na společných částech domu a na pozemku o velikosti 9310/812560.

4.NP - 3.PATRO - bytová jednotka č.1426/26		
ozn.	název místnosti	plocha [m ²]
26.01	HALA	11,6
26.02	CHODBA	4,0
26.03	KOUPELNA	2,5
26.04	WC	1,1
26.05	KUCHYŇ	7,0
26.06	SPÍŽ	0,8
26.07	POKOJ	27,5
26.08	KOMORA	3,4
26.09	POKOJ	16,9
26.10	POKOJ	16,5
CELKEM		91,3
26.11	BALKÓN	5,8
26.12	BALKÓN	6,4
26.13	BALKÓN	3,2

Vybavení jednotky:

listovní schránka

I ks

Součástí jednotky je veškerá její vnitřní instalace (potrubní rozvody vody, plynu, elektroinstalace apod. kromě stoupacích vedení včetně uzavíracích ventilů). K vlastnictví jednotky dále patří podlahová krytina, nenosné příčky, vnitřní dveře a okna nacházející se uvnitř jednotky, jakož i vnitřní strany vstupních dveří a vnějších oken apod.

K vlastnictví jednotky dále patří spoluvlastnický podíl na společných částech domu a na pozemku o velikosti 9130/812560.

5.NP - 4.PATRO - bytová jednotka č.1426/27		
ozn.	název místnosti	plocha [m ²]
27.01	HALA	11,6
27.02	CHODBA	5,5
27.03	KOUPELNA	2,5
27.04	WC	1,1
27.05	KUCHYŇ	7,0
27.06	SPÍŽ	0,8
27.07	POKOJ	27,5
27.08	KOMORA	3,4
27.09	POKOJ	16,9
27.10	POKOJ	16,5

CELKEM		92,8
27.11	BALKÓN	5,8
27.12	BALKÓN	6,4
27.13	BALKÓN	3,2

Vybavení jednotky:

listovní schránka

1 ks

Součástí jednotky je veškerá její vnitřní instalace (potrubní rozvody vody, plynu, elektroinstalace apod. kromě stoupacích vedení včetně uzavíracích ventilů). K vlastnictví jednotky dále patří podlahová krytina, nenosné příčky, vnitřní dveře a okna nacházející se uvnitř jednotky, jakož i vnitřní strany vstupních dveří a vnějších oken apod.

K vlastnictví jednotky dále patří spoluvlastnický podíl na společných částech domu a na pozemku o velikosti 9280/812560.

5.NP - 4.PATRO - bytová jednotka č.1426/28		
ozn.	název místnosti	plocha [m ²]
28.01	HALA	11,6
28.02	CHODBA	4,0
28.03	KOUPELNA	2,5
28.04	WC	1,1
28.05	KUCHYŇ	7,0
28.06	SPIŽ	0,8
28.07	POKOJ	27,5
28.08	KOMORA	3,4
28.09	POKOJ	16,9
28.10	POKOJ	16,5
CELKEM		91,3
28.11	BALKÓN	5,8
28.12	BALKÓN	6,4
28.13	BALKÓN	3,2

Vybavení jednotky:

listovní schránka

1 ks

Součástí jednotky je veškerá její vnitřní instalace (potrubní rozvody vody, plynu, elektroinstalace apod. kromě stoupacích vedení včetně uzavíracích ventilů). K vlastnictví jednotky dále patří podlahová krytina, nenosné příčky, vnitřní dveře a okna nacházející se uvnitř jednotky, jakož i vnitřní strany vstupních dveří a vnějších oken apod.

K vlastnictví jednotky dále patří spoluvlastnický podíl na společných částech domu a na pozemku o velikosti 9130/812560.

6.NP - 5.PATRO - bytová jednotka č.1426/29		
ozn.	název místnosti	plocha [m ²]
29.01	HALA	11,6
29.02	CHODBA	5,5
29.03	KOUPELNA	2,5
29.04	WC	1,1
29.05	KUCHYŇ	7,0
29.06	SPIŽ	0,8
29.07	POKOJ	27,5
29.08	KOMORA	3,4
29.09	POKOJ	16,9
29.10	POKOJ	16,5
CELKEM		92,8
29.11	BALKÓN	5,8
29.12	BALKÓN	6,4

29.13	BALKÓN	3,2
-------	--------	-----

Vybavení jednotky:

listovní schránka

1 ks

Součástí jednotky je veškerá její vnitřní instalace (potrubní rozvody vody, plynu, elektroinstalace apod. kromě stoupacích vedení včetně uzavíracích ventilů). K vlastnictví jednotky dále patří podlahová krytina, nenosné příčky, vnitřní dveře a okna nacházející se uvnitř jednotky, jakož i vnitřní strany vstupních dveří a vnějších oken apod.

K vlastnictví jednotky dále patří spoluvlastnický podíl na společných částech domu a na pozemku o velikosti 9280/812560.

6.NP - 5.PATRO - bytová jednotka č.1426/30		
ozn.	název místnosti	plocha [m ²]
30.01	HALA	11,6
30.02	CHODBA	4,0
30.03	KOUPELNA	2,5
30.04	WC	1,1
30.05	KUCHYŇ	7,0
30.06	SPÍŽ	0,8
30.07	POKOJ	27,5
30.08	KOMORA	3,4
30.09	POKOJ	16,9
30.10	POKOJ	16,5
CELKEM		91,3
30.11	BALKÓN	5,8
30.12	BALKÓN	6,4
30.13	BALKÓN	3,2

Vybavení jednotky:

listovní schránka

1 ks

Součástí jednotky je veškerá její vnitřní instalace (potrubní rozvody vody, plynu, elektroinstalace apod. kromě stoupacích vedení včetně uzavíracích ventilů). K vlastnictví jednotky dále patří podlahová krytina, nenosné příčky, vnitřní dveře a okna nacházející se uvnitř jednotky, jakož i vnitřní strany vstupních dveří a vnějších oken apod.

K vlastnictví jednotky dále patří spoluvlastnický podíl na společných částech domu a na pozemku o velikosti 9130/812560.

7.NP - 6.PATRO - bytová jednotka č.1426/31		
ozn.	název místnosti	plocha [m ²]
31.01	PŘEDSÍŇ	7,9
31.02	CHODBA	4,7
31.03	KOUPELNA	3,4
31.04	WC	1,1
31.05	KUCHYŇ	7,0
31.06	SPÍŽ	0,8
31.07	POKOJ	27,5
31.08	KOMORA	2,0
31.09	POKOJ	21,7
31.10	POKOJ	16,5
CELKEM		92,6
31.11	BALKÓN	5,8
31.12	BALKÓN	6,4
31.13	BALKÓN	3,2

Vybavení jednotky:

listovní schránka

1 ks

Součástí jednotky je veškerá její vnitřní instalace (potrubní rozvody vody, plynu, elektroinstalace apod. kromě stoupacích vedení včetně uzavíracích ventilů). K vlastnictví jednotky dále patří podlahová krytina, nenosné příčky, vnitřní dveře a okna nacházející se uvnitř jednotky, jakož i vnitřní strany vstupních dveří a vnějších oken apod.

K vlastnictví jednotky dále patří spoluvlastnický podíl na společných částech domu a na pozemku o velikosti 9260/812560.

7.NP - 6.PATRO - bytová jednotka č.1426/32		
ozn.	název místnosti	plocha [m²]
32.01	HALA	11,6
32.02	CHODBA	4,0
32.03	KOUPELNA	2,5
32.04	WC	1,1
32.05	KUCHYŇ	7,0
32.06	SPIŽ	0,8
32.07	POKOJ	27,5
32.08	KOMORA	3,4
32.09	POKOJ	16,9
32.10	POKOJ	16,5
CELKEM		91,3
32.11	BALKÓN	5,8
32.12	BALKÓN	6,4
32.13	BALKÓN	3,2

Vybavení jednotky:

listovní schránka

1 ks

Součástí jednotky je veškerá její vnitřní instalace (potrubní rozvody vody, plynu, elektroinstalace apod. kromě stoupacích vedení včetně uzavíracích ventilů). K vlastnictví jednotky dále patří podlahová krytina, nenosné příčky, vnitřní dveře a okna nacházející se uvnitř jednotky, jakož i vnitřní strany vstupních dveří a vnějších oken apod.

K vlastnictví jednotky dále patří spoluvlastnický podíl na společných částech domu a na pozemku o velikosti 9130/812560.

8.NP - 7.PATRO - bytová jednotka č.1426/33		
ozn.	název místnosti	plocha [m²]
33.01	HALA	11,6
33.02	CHODBA	5,5
33.03	KOUPELNA	2,5
33.04	WC	1,1
33.05	KUCHYŇ	7,0
33.06	SPIŽ	0,8
33.07	POKOJ	27,5
33.08	KOMORA	3,4
33.09	POKOJ	16,9
33.10	POKOJ	16,5
CELKEM		92,8
33.11	BALKÓN	5,8
33.12	BALKÓN	6,4
33.13	BALKÓN	3,2

Vybavení jednotky:

listovní schránka

1 ks

Součástí jednotky je veškerá její vnitřní instalace (potrubní rozvody vody, plynu, elektroinstalace apod. kromě stoupacích vedení včetně uzavíracích ventilů). K vlastnictví jednotky dále patří podlahová krytina, nenosné příčky, vnitřní dveře a okna nacházející se uvnitř jednotky, jakož i vnitřní strany vstupních dveří a vnějších oken

apod.

K vlastnictví jednotky dále patří spoluvlastnický podíl na společných částech domu a na pozemku o velikosti 9280/812560.

8.NP - 7.PATRO - bytová jednotka č.1426/34		
ozn.	název místnosti	plocha [m²]
34.01	HALA	11,6
34.02	CHODBA	4,0
34.03	KOUPELNA	2,5
34.04	WC	1,1
34.05	KUCHYŇ	8,0
34.06	POKOJ	27,5
34.07	KOMORA	3,4
34.08	POKOJ	16,9
34.09	POKOJ	16,5
CELKEM		91,5
34.10	BALKÓN	5,8
34.11	BALKÓN	6,4
34.12	BALKÓN	3,2

Vybavení jednotky:

listovní schránka

1 ks

Součástí jednotky je veškerá její vnitřní instalace (potrubní rozvody vody, plynu, elektroinstalace apod. kromě stoupacích vedení včetně uzavíracích ventilů). K vlastnictví jednotky dále patří podlahová krytina, nenosné příčky, vnitřní dveře a okna nacházející se uvnitř jednotky, jakož i vnitřní strany vstupních dveří a vnějších oken apod.

K vlastnictví jednotky dále patří spoluvlastnický podíl na společných částech domu a na pozemku o velikosti 9150/812560.

9.NP - 8.PATRO - bytová jednotka č.1426/35		
ozn.	název místnosti	plocha [m²]
35.01	HALA	11,6
35.02	CHODBA	4,7
35.03	KOUPELNA	3,2
35.04	WC	1,1
35.05	KUCHYŇ	7,0
35.06	SPIŽ	0,8
35.07	POKOJ	27,5
35.08	KOMORA	3,4
35.09	POKOJ	16,9
35.10	POKOJ	16,5
CELKEM		92,7
35.11	BALKÓN	5,8
35.12	BALKÓN	6,4
35.13	BALKÓN	3,2

Vybavení jednotky:

listovní schránka

1 ks

Součástí jednotky je veškerá její vnitřní instalace (potrubní rozvody vody, plynu, elektroinstalace apod. kromě stoupacích vedení včetně uzavíracích ventilů). K vlastnictví jednotky dále patří podlahová krytina, nenosné příčky, vnitřní dveře a okna nacházející se uvnitř jednotky, jakož i vnitřní strany vstupních dveří a vnějších oken apod.

K vlastnictví jednotky dále patří spoluvlastnický podíl na společných částech domu a na pozemku o velikosti 9270/812560.

9.NP - 8.PATRO - bytová jednotka č.1426/36		
ozn.	název místnosti	plocha [m ²]
36.01	HALA	11,6
36.02	CHODBA	4,0
36.03	KOUPELNA	2,5
36.04	WC	1,1
36.05	KUCHYŇ	8,0
36.06	POKOJ	27,5
36.07	KOMORA	3,4
36.08	POKOJ	16,9
36.09	POKOJ	16,5
CELKEM		91,5
36.10	BALKÓN	5,8
36.11	BALKÓN	6,4
36.12	BALKÓN	3,2

Vybavení jednotky:

listovní schránka 1 ks

Součástí jednotky je veškerá její vnitřní instalace (potrubní rozvody vody, plynu, elektroinstalace apod. kromě stoupacích vedení včetně uzavíracích ventilů). K vlastnictví jednotky dále patří podlahová krytina, nenosné příčky, vnitřní dveře a okna nacházející se uvnitř jednotky, jakož i vnitřní strany vstupních dveří a vnějších oken apod.

K vlastnictví jednotky dále patří spoluvlastnický podíl na společných částech domu a na pozemku o velikosti 9150/812560.

10.NP- 9.PATRO - bytová jednotka č.1426/37		
ozn.	název místnosti	plocha [m ²]
37.01	HALA	11,6
37.02	KOUPELNA	7,9
37.03	WC	1,1
37.04	KUCHYŇ	7,0
37.05	SPIŽ	0,8
37.06	POKOJ	27,5
37.07	KOMORA	3,4
37.08	POKOJ	16,9
37.09	POKOJ	16,5
CELKEM		92,7
37.10	BALKÓN	5,8
37.11	BALKÓN	6,4
37.12	BALKÓN	3,2

Vybavení jednotky:

listovní schránka 1 ks

Součástí jednotky je veškerá její vnitřní instalace (potrubní rozvody vody, plynu, elektroinstalace apod. kromě stoupacích vedení včetně uzavíracích ventilů). K vlastnictví jednotky dále patří podlahová krytina, nenosné příčky, vnitřní dveře a okna nacházející se uvnitř jednotky, jakož i vnitřní strany vstupních dveří a vnějších oken apod.

K vlastnictví jednotky dále patří spoluvlastnický podíl na společných částech domu a na pozemku o velikosti 9270/812560.

10.NP- 9.PATRO - bytová jednotka č.1426/38		
ozn.	název místnosti	plocha [m ²]
38.01	HALA	11,6
38.02	CHODBA	4,0
38.03	KOUPELNA	2,5

38.04	WC	1,1
38.05	KUCHYŇ	7,0
38.06	SPÍŽ	0,8
38.07	POKOJ	27,5
38.08	KOMORA	3,4
38.09	POKOJ	16,9
38.10	POKOJ	16,5
CELKEM		91,3
38.11	BALKÓN	5,8
38.12	BALKÓN	6,4
38.13	BALKÓN	3,2

Vybavení jednotky:

listovní schránka

1 ks

Součástí jednotky je veškerá její vnitřní instalace (potrubní rozvody vody, plynu, elektroinstalace apod. kromě stoupacích vedení včetně uzavíracích ventilů). K vlastnictví jednotky dále patří podlahová krytina, nenosné příčky, vnitřní dveře a okna nacházející se uvnitř jednotky, jakož i vnitřní strany vstupních dveří a vnějších oken apod.

K vlastnictví jednotky dále patří spoluvlastnický podíl na společných částech domu a na pozemku o velikosti 9130/812560.

11.NP-10.PATRO- bytová jednotka č.1426/39		
ozn.	název místnosti	plocha [m ²]
39.01	HALA	11,6
39.02	CHODBA	4,4
39.03	KOUPELNA	3,1
39.04	WC	1,1
39.05	KUCHYŇ	7,9
39.06	POKOJ	27,5
39.07	KOMORA	3,4
39.08	POKOJ	16,9
39.09	POKOJ	16,5
CELKEM		92,4
39.10	BALKÓN	5,8
39.11	BALKÓN	6,4
39.12	BALKÓN	3,2

Vybavení jednotky:

listovní schránka

1 ks

Součástí jednotky je veškerá její vnitřní instalace (potrubní rozvody vody, plynu, elektroinstalace apod. kromě stoupacích vedení včetně uzavíracích ventilů). K vlastnictví jednotky dále patří podlahová krytina, nenosné příčky, vnitřní dveře a okna nacházející se uvnitř jednotky, jakož i vnitřní strany vstupních dveří a vnějších oken apod.

K vlastnictví jednotky dále patří spoluvlastnický podíl na společných částech domu a na pozemku o velikosti 9240/812560.

11.NP-10.PATRO- bytová jednotka č.1426/40		
ozn.	název místnosti	plocha [m ²]
40.01	PŘEDSÍŇ	3,9
40.02	HALA	7,4
40.03	CHODBA	1,3
40.04	KOUPELNA	4,9
40.05	WC	1,0
40.06	KUCHYŇ	7,0
40.07	SPÍŽ	0,8
40.08	POKOJ	27,5

40.09	KOMORA	3,4
40.10	POKOJ	16,9
40.11	POKOJ	16,5
CELKEM		90,6
40.12	BALKÓN	5,8
40.13	BALKÓN	6,4
40.14	BALKÓN	3,2

Vybavení jednotky:

listovní schránka

1 ks

Součástí jednotky je veškerá její vnitřní instalace (potrubní rozvody vody, plynu, elektroinstalace apod. kromě stoupacích vedení včetně uzavíracích ventilů). K vlastnictví jednotky dále patří podlahová krytina, nenosné příčky, vnitřní dveře a okna nacházející se uvnitř jednotky, jakož i vnitřní strany vstupních dveří a vnějších oken apod.

K vlastnictví jednotky dále patří spoluvlastnický podíl na společných částech domu a na pozemku o velikosti 9060/812560.

====

2.NP - 1.PATRO - bytová jednotka č.1427/41		
ozn.	název místnosti	plocha [m²]
41.1	PŘEDSÍŇ	11,6
41.2	POKOJ	16,5
41.3	POKOJ	16,9
41.4	ŠATNA	3,4
41.5	POKOJ	27,5
41.6	KUCHYŇ	7,1
41.7	KOMORA	0,8
41.8	KOUPELNA	2,5
41.9	WC	1,1
41.10	CHODBA	4,0
CELKEM		91,4
41.11	BALKON	5,8
41.12	BALKON	6,4
41.13	BALKON	3,2

Vybavení jednotky:

listovní schránka

1 ks

Součástí jednotky je veškerá její vnitřní instalace (potrubní rozvody vody, plynu, elektroinstalace apod. kromě stoupacích vedení včetně uzavíracích ventilů). K vlastnictví jednotky dále patří podlahová krytina, nenosné příčky, vnitřní dveře a okna nacházející se uvnitř jednotky, jakož i vnitřní strany vstupních dveří a vnějších oken apod.

K vlastnictví jednotky dále patří spoluvlastnický podíl na společných částech domu a na pozemku o velikosti 9140/812560.

2.NP - 1.PATRO - bytová jednotka č.1427/42		
ozn.	název místnosti	plocha [m²]
42.1	PŘEDSÍŇ	11,6
42.2	POKOJ	16,5
42.3	POKOJ	16,9
42.4	ŠATNA	3,4
42.5	POKOJ	27,5
42.6	KUCHYŇ	7,9
42.7	CHODBA	2,7
42.8	WC	1,1
42.9	KOUPELNA	4,9

CELKEM		92,5
42.10	BALKON	5,8
42.11	BALKON	6,4
42.12	BALKON	3,2

Vybavení jednotky:

listovní schránka

1 ks

Součástí jednotky je veškerá její vnitřní instalace (potrubní rozvody vody, plynu, elektroinstalace apod. kromě stoupacích vedení včetně uzavíracích ventilů). K vlastnictví jednotky dále patří podlahová krytina, nenosné příčky, vnitřní dveře a okna nacházející se uvnitř jednotky, jakož i vnitřní strany vstupních dveří a vnějších oken apod.

K vlastnictví jednotky dále patří spoluvlastnický podíl na společných částech domu a na pozemku o velikosti 9250/812560.

3.NP - 2.PATRO - bytová jednotka č.1427/43		
ozn.	název místnosti	plocha [m²]
43.1	PŘEDSÍŇ	11,6
43.2	POKOJ	16,5
43.3	POKOJ	16,9
43.4	ŠATNA	3,4
43.5	POKOJ	27,5
43.6	KUCHYŇ	7,1
43.7	KOMORA	0,8
43.8	KOUPELNA	2,5
43.9	WC	1,1
43.10	CHODBA	4,0
CELKEM		91,4
43.11	BALKON	5,8
43.12	BALKON	6,4
43.13	BALKON	3,2

Vybavení jednotky:

listovní schránka

1 ks

Součástí jednotky je veškerá její vnitřní instalace (potrubní rozvody vody, plynu, elektroinstalace apod. kromě stoupacích vedení včetně uzavíracích ventilů). K vlastnictví jednotky dále patří podlahová krytina, nenosné příčky, vnitřní dveře a okna nacházející se uvnitř jednotky, jakož i vnitřní strany vstupních dveří a vnějších oken apod.

K vlastnictví jednotky dále patří spoluvlastnický podíl na společných částech domu a na pozemku o velikosti 9140/812560.

3.NP - 2.PATRO - bytová jednotka č.1427/44		
ozn.	název místnosti	plocha [m²]
44.1	PŘEDSÍŇ	11,6
44.2	POKOJ	16,5
44.3	POKOJ	16,9
44.4	ŠATNA	3,4
44.5	POKOJ	27,5
44.6	KUCHYŇ	7,0
44.7	KOMORA	0,8
44.8	CHODBA	5,5
44.9	WC	1,1
44.10	KOUPELNA	2,5
CELKEM		92,8
44.11	BALKON	5,8
44.12	BALKON	6,4

44.13	BALKON	3,2
-------	--------	-----

Vybavení jednotky:

listovní schránka 1 ks

Součástí jednotky je veškerá její vnitřní instalace (potrubní rozvody vody, plynu, elektroinstalace apod. kromě stoupacích vedení včetně uzavíracích ventilů). K vlastnictví jednotky dále patří podlahová krytina, nenosné příčky, vnitřní dveře a okna nacházející se uvnitř jednotky, jakož i vnitřní strany vstupních dveří a vnějších oken apod.

K vlastnictví jednotky dále patří spoluvlastnický podíl na společných částech domu a na pozemku o velikosti 9280/812560.

4.NP - 3.PATRO - bytová jednotka č.1427/45		
ozn.	název místnosti	plocha [m²]
45.1	PŘEDSÍŇ	11,6
45.2	POKOJ	16,5
45.3	POKOJ	16,9
45.4	ŠATNA	3,4
45.5	POKOJ	27,5
45.6	KUCHYŇ	7,1
45.7	KOMORA	0,8
45.8	KOUPELNA	2,5
45.9	WC	1,1
45.10	CHODBA	4,0
CELKEM		91,4
45.11	BALKON	5,8
45.12	BALKON	6,4
45.13	BALKON	3,2

Vybavení jednotky:

listovní schránka 1 ks

Součástí jednotky je veškerá její vnitřní instalace (potrubní rozvody vody, plynu, elektroinstalace apod. kromě stoupacích vedení včetně uzavíracích ventilů). K vlastnictví jednotky dále patří podlahová krytina, nenosné příčky, vnitřní dveře a okna nacházející se uvnitř jednotky, jakož i vnitřní strany vstupních dveří a vnějších oken apod.

K vlastnictví jednotky dále patří spoluvlastnický podíl na společných částech domu a na pozemku o velikosti 9140/812560.

4.NP - 3.PATRO - bytová jednotka č.1427/46		
ozn.	název místnosti	plocha [m²]
46.1	PŘEDSÍŇ	11,6
46.2	POKOJ	16,5
46.3	POKOJ	16,9
46.4	ŠATNA	3,4
46.5	POKOJ	27,5
46.6	KUCHYŇ	7,0
46.7	KOMORA	0,8
46.8	CHODBA	4,7
46.9	WC	1,1
46.10	KOUPELNA	3,4
CELKEM		92,9
46.11	BALKON	5,8
46.12	BALKON	6,4
46.13	BALKON	3,2

Vybavení jednotky:

listovní schránka 1 ks

Součástí jednotky je veškerá její vnitřní instalace (potrubní rozvody vody, plynu, elektroinstalace apod. kromě stoupacích vedení včetně uzavíracích ventilů). K vlastnictví jednotky dále patří podlahová krytina, nenosné příčky, vnitřní dveře a okna nacházející se uvnitř jednotky, jakož i vnitřní strany vstupních dveří a vnějších oken apod.

K vlastnictví jednotky dále patří spoluvlastnický podíl na společných částech domu a na pozemku o velikosti 9290/812560.

5.NP - 4.PATRO - bytová jednotka č.1427/47		
ozn.	název místnosti	plocha [m²]
47.1	PŘEDSÍŇ	11,6
47.2	POKOJ	16,5
47.3	POKOJ	16,9
47.4	ŠATNA	3,4
47.5	POKOJ	27,5
47.6	KUCHYŇ	7,1
47.7	KOMORA	0,8
47.8	KOUPELNA	2,5
47.9	WC	1,1
47.10	CHODBA	4,0
CELKEM		91,4
47.11	BALKON	5,8
47.12	BALKON	6,4
47.13	BALKON	3,2

Vybavení jednotky:

listovní schránka

I ks

Součástí jednotky je veškerá její vnitřní instalace (potrubní rozvody vody, plynu, elektroinstalace apod. kromě stoupacích vedení včetně uzavíracích ventilů). K vlastnictví jednotky dále patří podlahová krytina, nenosné příčky, vnitřní dveře a okna nacházející se uvnitř jednotky, jakož i vnitřní strany vstupních dveří a vnějších oken apod.

K vlastnictví jednotky dále patří spoluvlastnický podíl na společných částech domu a na pozemku o velikosti 9140/812560.

5.NP - 4.PATRO - bytová jednotka č.1427/48		
ozn.	název místnosti	plocha [m²]
48.1	PŘEDSÍŇ	11,6
48.2	POKOJ	16,5
48.3	POKOJ	16,9
48.4	ŠATNA	3,4
48.5	POKOJ	27,5
48.6	KUCHYŇ	7,9
48.7	CHODBA	4,7
48.8	WC	1,0
48.9	KOUPELNA	3,0
CELKEM		92,5
48.10	BALKON	5,8
48.11	BALKON	6,4
48.12	BALKON	3,2

Vybavení jednotky:

listovní schránka

I ks

Součástí jednotky je veškerá její vnitřní instalace (potrubní rozvody vody, plynu, elektroinstalace apod. kromě stoupacích vedení včetně uzavíracích ventilů). K vlastnictví jednotky dále patří podlahová krytina, nenosné příčky, vnitřní dveře a okna nacházející se uvnitř jednotky, jakož i vnitřní strany vstupních dveří a vnějších oken apod.

K vlastnictví jednotky dále patří spoluvlastnický podíl na společných částech domu a na pozemku o velikosti 9250/812560.

6.NP - 5.PATRO - bytová jednotka č.1427/49		
ozn.	název místnosti	plocha [m²]
49.1	PŘEDSÍŇ	11,6
49.2	POKOJ	16,5
49.3	POKOJ	16,9
49.4	ŠATNA	3,4
49.5	POKOJ	27,5
49.6	KUCHYŇ	8,0
49.7	KOUPELNA	2,5
49.8	WC	1,1
49.9	CHODBA	4,0
CELKEM		91,5
49.10	BALKON	5,8
49.11	BALKON	6,4
49.12	BALKON	3,2

Vybavení jednotky:

listovní schránka

1 ks

Součástí jednotky je veškerá její vnitřní instalace (potrubní rozvody vody, plynu, elektroinstalace apod. kromě stoupacích vedení včetně uzavíracích ventilů). K vlastnictví jednotky dále patří podlahová krytina, nenosné příčky, vnitřní dveře a okna nacházející se uvnitř jednotky, jakož i vnitřní strany vstupních dveří a vnějších oken apod.

K vlastnictví jednotky dále patří spoluvlastnický podíl na společných částech domu a na pozemku o velikosti 9150/812560.

6.NP - 5.PATRO - bytová jednotka č.1427/50		
ozn.	název místnosti	plocha [m²]
50.1	PŘEDSÍŇ	11,6
50.2	POKOJ	16,5
50.3	POKOJ	16,9
50.4	ŠATNA	3,4
50.5	POKOJ	27,5
50.6	KUCHYŇ	7,0
50.7	KOMORA	0,8
50.8	CHODBA	5,5
50.9	WC	1,1
50.9	KOUPELNA	2,5
CELKEM		92,8
50.11	BALKON	5,8
50.12	BALKON	6,4
50.13	BALKON	3,2

Vybavení jednotky:

listovní schránka

1 ks

Součástí jednotky je veškerá její vnitřní instalace (potrubní rozvody vody, plynu, elektroinstalace apod. kromě stoupacích vedení včetně uzavíracích ventilů). K vlastnictví jednotky dále patří podlahová krytina, nenosné příčky, vnitřní dveře a okna nacházející se uvnitř jednotky, jakož i vnitřní strany vstupních dveří a vnějších oken apod.

K vlastnictví jednotky dále patří spoluvlastnický podíl na společných částech domu a na pozemku o velikosti 9280/812560.

7.NP - 6.PATRO - bytová jednotka č.1427/51		
ozn.	název místnosti	plocha [m²]
51.1	PŘEDSÍŇ	11,6
51.2	POKOJ	16,5
51.3	POKOJ	16,9
51.4	ŠATNA	3,4
51.5	POKOJ	27,5
51.6	KUCHYŇ	7,1
51.7	KOMORA	0,8
51.8	KOUPELNA	2,5
51.9	WC	1,1
51.10	CHODBA	4,0
CELKEM		91,4
51.11	BALKON	5,8
51.12	BALKON	6,4
51.13	BALKON	3,2

Vybavení jednotky:

listovní schránka

1 ks

Součástí jednotky je veškerá její vnitřní instalace (potrubní rozvody vody, plynu, elektroinstalace apod. kromě stoupacích vedení včetně uzavíracích ventilů). K vlastnictví jednotky dále patří podlahová krytina, nenosné příčky, vnitřní dveře a okna nacházející se uvnitř jednotky, jakož i vnitřní strany vstupních dveří a vnějších oken apod.

K vlastnictví jednotky dále patří spoluvlastnický podíl na společných částech domu a na pozemku o velikosti 9140/812560.

7.NP - 6.PATRO - bytová jednotka č.1427/52		
ozn.	název místnosti	plocha [m²]
52.1	PŘEDSÍŇ	11,6
52.2	POKOJ	16,5
52.3	POKOJ	16,9
52.4	ŠATNA	3,4
52.5	POKOJ	27,5
52.6	KUCHYŇ	7,0
52.7	KOMORA	0,8
52.8	CHODBA	5,5
52.9	WC	1,1
52.10	KOUPELNA	2,5
CELKEM		92,8
52.11	BALKON	5,8
52.12	BALKON	6,4
52.13	BALKON	3,2

Vybavení jednotky:

listovní schránka

1 ks

Součástí jednotky je veškerá její vnitřní instalace (potrubní rozvody vody, plynu, elektroinstalace apod. kromě stoupacích vedení včetně uzavíracích ventilů). K vlastnictví jednotky dále patří podlahová krytina, nenosné příčky, vnitřní dveře a okna nacházející se uvnitř jednotky, jakož i vnitřní strany vstupních dveří a vnějších oken apod.

K vlastnictví jednotky dále patří spoluvlastnický podíl na společných částech domu a na pozemku o velikosti 9280/812560.

8.NP - 7.PATRO - bytová jednotka č.1427/53		
ozn.	název místnosti	plocha [m²]
53.1	PŘEDSÍŇ	11,6

53.2	POKOJ	16,5
53.3	POKOJ	16,9
53.4	ŠATNA	3,4
53.5	POKOJ	27,5
53.6	KUCHYŇ	7,1
53.7	KOMORA	0,8
53.8	KOUPELNA	2,5
53.9	WC	1,1
53.10	CHODBA	4,0
CELKEM		91,4
53.11	BALKON	5,8
53.12	BALKON	6,4
53.13	BALKON	3,2

Vybavení jednotky:

listovní schránka

1 ks

Součástí jednotky je veškerá její vnitřní instalace (potrubní rozvody vody, plynu, elektroinstalace apod. kromě stoupacích vedení včetně uzavíracích ventilů). K vlastnictví jednotky dále patří podlahová krytina, nenosné příčky, vnitřní dveře a okna nacházející se uvnitř jednotky, jakož i vnitřní strany vstupních dveří a vnějších oken apod.

K vlastnictví jednotky dále patří spoluvlastnický podíl na společných částech domu a na pozemku o velikosti 9140/812560.

8.NP - 7.PATRO - bytová jednotka č.1427/54		
ozn.	název místnosti	plocha [m ²]
54.1	PŘEDSÍŇ	11,6
54.2	POKOJ	16,5
54.3	POKOJ	16,9
54.4	ŠATNA	3,4
54.5	POKOJ	27,5
54.6	KUCHYŇ	7,0
54.7	KOMORA	0,8
54.8	KOUPELNA+WC	9,0
CELKEM		92,7
54.9	BALKON	5,8
54.10	BALKON	6,4
54.11	BALKON	3,2

Vybavení jednotky:

listovní schránka

1 ks

Součástí jednotky je veškerá její vnitřní instalace (potrubní rozvody vody, plynu, elektroinstalace apod. kromě stoupacích vedení včetně uzavíracích ventilů). K vlastnictví jednotky dále patří podlahová krytina, nenosné příčky, vnitřní dveře a okna nacházející se uvnitř jednotky, jakož i vnitřní strany vstupních dveří a vnějších oken apod.

K vlastnictví jednotky dále patří spoluvlastnický podíl na společných částech domu a na pozemku o velikosti 9270/812560.

9.NP - 8.PATRO - bytová jednotka č.1427/55		
ozn.	název místnosti	plocha [m ²]
55.1	PŘEDSÍŇ	11,6
55.2	POKOJ	16,5
55.3	POKOJ	16,9
55.4	ŠATNA	3,4
55.5	POKOJ	27,5
55.6	KUCHYŇ	7,1
55.7	KOMORA	0,8

55.8	KOUPELNA	2,5
55.9	WC	1,1
55.10	CHODBA	4,0
CELKEM		91,4
55.11	BALKON	5,8
55.12	BALKON	6,4
55.13	BALKON	3,2

Vybavení jednotky:

listovní schránka 1 ks

Součástí jednotky je veškerá její vnitřní instalace (potrubní rozvody vody, plynu, elektroinstalace apod. kromě stoupacích vedení včetně uzavíracích ventilů). K vlastnictví jednotky dále patří podlahová krytina, nenosné příčky, vnitřní dveře a okna nacházející se uvnitř jednotky, jakož i vnitřní strany vstupních dveří a vnějších oken apod.

K vlastnictví jednotky dále patří spoluvlastnický podíl na společných částech domu a na pozemku o velikosti 9140/812560.

9.NP - 8.PATRO - bytová jednotka č.1427/56		
ozn.	název místnosti	plocha [m²]
56.1	PŘEDSÍŇ	11,6
56.2	POKOJ	16,5
56.3	POKOJ	16,9
56.4	ŠATNA	3,4
56.5	POKOJ	27,5
56.6	KUCHYŇ	7,9
56.7	CHODBA	5,5
56.8	WC	1,1
56.9	KOUPELNA	2,5
CELKEM		92,9
56.10	BALKON	5,8
56.11	BALKON	6,4
56.12	BALKON	3,2

Vybavení jednotky:

listovní schránka 1 ks

Součástí jednotky je veškerá její vnitřní instalace (potrubní rozvody vody, plynu, elektroinstalace apod. kromě stoupacích vedení včetně uzavíracích ventilů). K vlastnictví jednotky dále patří podlahová krytina, nenosné příčky, vnitřní dveře a okna nacházející se uvnitř jednotky, jakož i vnitřní strany vstupních dveří a vnějších oken apod.

K vlastnictví jednotky dále patří spoluvlastnický podíl na společných částech domu a na pozemku o velikosti 9290/812560.

10.NP - 9.PATRO - bytová jednotka č.1427/57		
ozn.	název místnosti	plocha [m²]
57.1	PŘEDSÍŇ	11,6
57.2	POKOJ	16,5
57.3	POKOJ	16,9
57.4	ŠATNA	3,4
57.5	POKOJ	27,5
57.6	KUCHYŇ	7,1
57.7	KOMORA	0,8
57.8	KOUPELNA	2,5
57.9	WC	1,1
57.10	CHODBA	4,0
CELKEM		91,4
57.11	BALKON	5,8

57.12	BALKON	6,4
57.13	BALKON	3,2

Vybavení jednotky:

listovní schránka 1 ks

Součástí jednotky je veškerá její vnitřní instalace (potrubní rozvody vody, plynu, elektroinstalace apod. kromě stoupacích vedení včetně uzavíracích ventilů). K vlastnictví jednotky dále patří podlahová krytina, nenosné příčky, vnitřní dveře a okna nacházející se uvnitř jednotky, jakož i vnitřní strany vstupních dveří a vnějších oken apod.

K vlastnictví jednotky dále patří spoluvlastnický podíl na společných částech domu a na pozemku o velikosti 9140/812560.

10.NP - 9.PATRO - bytová jednotka č.1427/58		
ozn.	název místnosti	plocha [m ²]
58.1	PŘEDSÍŇ	11,6
58.2	POKOJ	16,5
58.3	POKOJ	16,9
58.4	ŠATNA	3,4
58.5	POKOJ	27,5
58.6	KUCHYŇ	7,0
58.7	KOMORA	0,8
58.8	CHODBA	5,5
58.9	WC	1,1
58.10	KOUPELNA	2,5
CELKEM		92,8
58.11	BALKON	5,8
58.12	BALKON	6,4
58.13	BALKON	3,2

Vybavení jednotky:

listovní schránka 1 ks

Součástí jednotky je veškerá její vnitřní instalace (potrubní rozvody vody, plynu, elektroinstalace apod. kromě stoupacích vedení včetně uzavíracích ventilů). K vlastnictví jednotky dále patří podlahová krytina, nenosné příčky, vnitřní dveře a okna nacházející se uvnitř jednotky, jakož i vnitřní strany vstupních dveří a vnějších oken apod.

K vlastnictví jednotky dále patří spoluvlastnický podíl na společných částech domu a na pozemku o velikosti 9280/812560.

11.NP - 10.PATRO - bytová jednotka č.1427/59		
ozn.	název místnosti	plocha [m ²]
59.1	PŘEDSÍŇ	11,6
59.2	POKOJ	16,5
59.3	POKOJ	16,9
59.4	ŠATNA	3,4
59.5	POKOJ	27,5
59.6	KUCHYŇ	8,0
59.7	KOUPELNA	2,5
59.8	WC	1,1
59.9	CHODBA	4,0
CELKEM		91,5
59.10	BALKON	5,8
59.11	BALKON	6,4
59.12	BALKON	3,2

Vybavení jednotky:

listovní schránka 1 ks

Součástí jednotky je veškerá její vnitřní instalace (potrubní rozvody vody, plynu, elektroinstalace apod. kromě stoupacích vedení včetně uzavíracích ventilů). K vlastnictví jednotky dále patří podlahová krytina, nenosné příčky, vnitřní dveře a okna nacházející se uvnitř jednotky, jakož i vnitřní strany vstupních dveří a vnějších oken apod.

K vlastnictví jednotky dále patří spoluvlastnický podíl na společných částech domu a na pozemku o velikosti 9150/812560.

11.NP - 10.PATRO - bytová jednotka č.1427/60		
ozn.	název místnosti	plocha [m²]
60.1	PŘEDSÍŇ	11,6
60.2	POKOJ	16,5
60.3	POKOJ	16,9
60.4	ŠATNA	3,4
60.5	POKOJ	27,5
60.6	KUCHYŇ	7,0
60.7	KOMORA	0,8
60.8	CHODBA	1,4
60.9	WC	6,3
60.10	KOUPELNA	1,1
CELKEM		92,5
60.11	BALKON	5,8
60.12	BALKON	6,4
60.13	BALKON	3,2

Vybavení jednotky:

listovní schránka

1 ks

Součástí jednotky je veškerá její vnitřní instalace (potrubní rozvody vody, plynu, elektroinstalace apod. kromě stoupacích vedení včetně uzavíracích ventilů). K vlastnictví jednotky dále patří podlahová krytina, nenosné příčky, vnitřní dveře a okna nacházející se uvnitř jednotky, jakož i vnitřní strany vstupních dveří a vnějších oken apod.

K vlastnictví jednotky dále patří spoluvlastnický podíl na společných částech domu a na pozemku o velikosti 9250/812560.

====

2.NP - 1.PATRO - bytová jednotka č.1428/61		
ozn.	název místnosti	plocha [m²]
61.1	PŘEDSÍŇ, CHODBA	18,0
61.2	POKOJ	15,8
61.3	POKOJ	12,4
61.4	POKOJ	9,5
61.5	POKOJ	26,1
61.6	KUCHYŇ	7,0
61.7	KOMORA	0,8
61.8	WC	1,1
61.9	KOUPELNA	2,5
CELKEM		93,2
61.10	BALKON	6,2
61.11	BALKON	6,4
61.12	BALKON	3,2

Vybavení jednotky:

listovní schránka

1 ks

Součástí jednotky je veškerá její vnitřní instalace (potrubní rozvody vody, plynu, elektroinstalace apod. kromě stoupacích vedení včetně uzavíracích ventilů). K vlastnictví jednotky dále patří podlahová krytina, nenosné příčky, vnitřní dveře a okna nacházející se uvnitř jednotky, jakož i vnitřní strany vstupních dveří a vnějších oken

apod.

K vlastnictví jednotky dále patří spoluvlastnický podíl na společných částech domu a na pozemku o velikosti 9320/812560.

2.NP - 1.PATRO - bytová jednotka č.1428/62		
ozn.	název místnosti	plocha [m²]
62.1	PŘEDSÍŇ	11,6
62.2	POKOJ	16,5
62.3	POKOJ	16,9
62.4	ŠATNA	3,4
62.5	POKOJ	27,5
62.6	KUCHYŇ	7,9
62.7	CHODBA	1,5
62.8	WC	1,1
62.9	KOUPELNA	4,6
CELKEM		91,0
62.10	BALKON	5,8
62.11	BALKON	6,4
62.12	BALKON	3,2

Vybavení jednotky:

listovní schránka

1 ks

Součástí jednotky je veškerá její vnitřní instalace (potrubní rozvody vody, plynu, elektroinstalace apod. kromě stoupacích vedení včetně uzavíracích ventilů). K vlastnictví jednotky dále patří podlahová krytina, nenosné příčky, vnitřní dveře a okna nacházející se uvnitř jednotky, jakož i vnitřní strany vstupních dveří a vnějších oken apod.

K vlastnictví jednotky dále patří spoluvlastnický podíl na společných částech domu a na pozemku o velikosti 9100/812560.

3.NP - 2.PATRO - bytová jednotka č.1428/63		
ozn.	název místnosti	plocha [m²]
63.1	PŘEDSÍŇ, CHODBA	18,0
63.2	POKOJ	15,8
63.3	POKOJ	12,4
63.4	POKOJ	9,5
63.5	POKOJ	26,1
63.6	KUCHYŇ	7,0
63.7	KOMORA	0,8
63.8	WC	1,1
63.9	KOUPELNA	2,5
CELKEM		93,2
63.10	BALKON	6,2
63.11	BALKON	6,4
63.12	BALKON	3,2

Vybavení jednotky:

listovní schránka

1 ks

Součástí jednotky je veškerá její vnitřní instalace (potrubní rozvody vody, plynu, elektroinstalace apod. kromě stoupacích vedení včetně uzavíracích ventilů). K vlastnictví jednotky dále patří podlahová krytina, nenosné příčky, vnitřní dveře a okna nacházející se uvnitř jednotky, jakož i vnitřní strany vstupních dveří a vnějších oken apod.

K vlastnictví jednotky dále patří spoluvlastnický podíl na společných částech domu a na pozemku o velikosti 9320/812560.

3.NP - 2.PATRO - bytová jednotka č.1428/64

ozn.	název místnosti	plocha [m ²]
64.1	PŘEDSÍŇ	11,6
64.2	POKOJ	16,5
64.3	POKOJ	16,9
64.4	ŠATNA	3,4
64.5	POKOJ	27,5
64.6	KUCHYŇ	7,0
64.7	KOMORA	0,8
64.8	CHODBA	4,0
64.9	WC	1,1
64.10	KOUPELNA	2,5
CELKEM		91,3
64.11	BALKON	5,8
64.12	BALKON	6,4
64.13	BALKON	3,2

Vybavení jednotky:

listovní schránka

1 ks

Součástí jednotky je veškerá její vnitřní instalace (potrubní rozvody vody, plynu, elektroinstalace apod. kromě stoupacích vedení včetně uzavíracích ventilů). K vlastnictví jednotky dále patří podlahová krytina, nenosné příčky, vnitřní dveře a okna nacházející se uvnitř jednotky, jakož i vnitřní strany vstupních dveří a vnějších oken apod.

K vlastnictví jednotky dále patří spoluvlastnický podíl na společných částech domu a na pozemku o velikosti 9130/812560.

4.NP - 3.PATRO - bytová jednotka č. 1428/65		
ozn.	název místnosti	plocha [m ²]
65.1	PŘEDSÍŇ, CHODBA	18,0
65.2	POKOJ	15,8
65.3	POKOJ	12,4
65.4	POKOJ	9,5
65.5	POKOJ	26,1
65.6	KUCHYŇ	7,0
65.7	KOMORA	0,8
65.8	WC	1,1
65.9	KOUPELNA	2,5
CELKEM		93,2
65.10	BALKON	6,2
65.11	BALKON	6,4
65.12	BALKON	3,2

Vybavení jednotky:

listovní schránka

1 ks

Součástí jednotky je veškerá její vnitřní instalace (potrubní rozvody vody, plynu, elektroinstalace apod. kromě stoupacích vedení včetně uzavíracích ventilů). K vlastnictví jednotky dále patří podlahová krytina, nenosné příčky, vnitřní dveře a okna nacházející se uvnitř jednotky, jakož i vnitřní strany vstupních dveří a vnějších oken apod.

K vlastnictví jednotky dále patří spoluvlastnický podíl na společných částech domu a na pozemku o velikosti 9320/812560.

4.NP - 3.PATRO - bytová jednotka č. 1428/66		
ozn.	název místnosti	plocha [m ²]
66.1	PŘEDSÍŇ	11,6
66.2	POKOJ	16,5
66.3	POKOJ	16,9
66.4	ŠATNA	3,4

66.5	POKOJ	27,5
66.6	KUCHYŇ	7,0
66.7	KOMORA	0,8
66.8	CHODBA	3,9
66.9	WC	1,0
66.10	KOUPELNA	2,4
CELKEM		91,0
66.11	BALKON	5,8
66.12	BALKON	6,4
66.13	BALKON	3,2

Vybavení jednotky:

listovní schránka

1 ks

Součástí jednotky je veškerá její vnitřní instalace (potrubní rozvody vody, plynu, elektroinstalace apod. kromě stoupacích vedení včetně uzavíracích ventilů). K vlastnictví jednotky dále patří podlahová krytina, nenosné příčky, vnitřní dveře a okna nacházející se uvnitř jednotky, jakož i vnitřní strany vstupních dveří a vnějších oken apod.

K vlastnictví jednotky dále patří spoluvlastnický podíl na společných částech domu a na pozemku o velikosti 9100/812560.

5.NP - 4.PATRO - bytová jednotka č.1428/67		
ozn.	název místnosti	plocha [m ²]
67.1	PŘEDSÍŇ, CHODBA	18,0
67.2	POKOJ	15,8
67.3	POKOJ	12,4
67.4	POKOJ	9,5
67.5	POKOJ	26,1
67.6	KUCHYŇ	7,0
67.7	KOMORA	0,8
67.8	WC	1,1
67.9	KOUPELNA	2,5
CELKEM		93,2
67.10	BALKON	6,2
67.11	BALKON	6,4
67.12	BALKON	3,2

Vybavení jednotky:

listovní schránka

1 ks

Součástí jednotky je veškerá její vnitřní instalace (potrubní rozvody vody, plynu, elektroinstalace apod. kromě stoupacích vedení včetně uzavíracích ventilů). K vlastnictví jednotky dále patří podlahová krytina, nenosné příčky, vnitřní dveře a okna nacházející se uvnitř jednotky, jakož i vnitřní strany vstupních dveří a vnějších oken apod.

K vlastnictví jednotky dále patří spoluvlastnický podíl na společných částech domu a na pozemku o velikosti 9320/812560.

5.NP - 4.PATRO - bytová jednotka č.1428/68		
ozn.	název místnosti	plocha [m ²]
68.1	PŘEDSÍŇ	11,6
68.2	POKOJ	16,5
68.3	POKOJ	16,9
68.4	ŠATNA	3,4
68.5	POKOJ	27,5
68.6	KUCHYŇ	7,0
68.7	KOMORA	0,8
68.8	CHODBA	4,0
68.9	WC	1,1

68.10	KOUPELNA	2,5
CELKEM		91,3
68.11	BALKON	5,8
68.12	BALKON	6,4
68.13	BALKON	3,2

Vybavení jednotky:

listovní schránka

1 ks

Součástí jednotky je veškerá její vnitřní instalace (potrubní rozvody vody, plynu, elektroinstalace apod. kromě stoupacích vedení včetně uzavíracích ventilů). K vlastnictví jednotky dále patří podlahová krytina, nenosné příčky, vnitřní dveře a okna nacházející se uvnitř jednotky, jakož i vnitřní strany vstupních dveří a vnějších oken apod.

K vlastnictví jednotky dále patří spoluvlastnický podíl na společných částech domu a na pozemku o velikosti 9130/812560.

6.NP - 5.PATRO - bytová jednotka č.1428/69		
ozn.	název místnosti	plocha [m²]
69.1	PŘEDSÍŇ, CHODBA	18,0
69.2	POKOJ	15,8
69.3	POKOJ	12,4
69.4	POKOJ	9,5
69.5	POKOJ	26,1
69.6	KUCHYŇ	7,9
69.8	WC	1,1
69.9	KOUPELNA	2,5
CELKEM		93,3
69.10	BALKON	6,2
69.11	BALKON	6,4
69.12	BALKON	3,2

Vybavení jednotky:

listovní schránka

1 ks

Součástí jednotky je veškerá její vnitřní instalace (potrubní rozvody vody, plynu, elektroinstalace apod. kromě stoupacích vedení včetně uzavíracích ventilů). K vlastnictví jednotky dále patří podlahová krytina, nenosné příčky, vnitřní dveře a okna nacházející se uvnitř jednotky, jakož i vnitřní strany vstupních dveří a vnějších oken apod.

K vlastnictví jednotky dále patří spoluvlastnický podíl na společných částech domu a na pozemku o velikosti 9330/812560.

6.NP - 5.PATRO - bytová jednotka č.1428/70		
ozn.	název místnosti	plocha [m²]
70.1	PŘEDSÍŇ	11,6
70.2	POKOJ	16,5
70.3	POKOJ	16,9
70.4	ŠATNA	3,4
70.5	POKOJ	27,5
70.6	KUCHYŇ	7,0
70.7	KOMORA	0,8
70.8	CHODBA	4,0
70.9	WC	1,1
70.10	KOUPELNA	2,5
CELKEM		91,3
70.11	BALKON	5,8
70.12	BALKON	6,4
70.13	BALKON	3,2

Vybavení jednotky:
listovní schránka

1 ks

Součástí jednotky je veškerá její vnitřní instalace (potrubní rozvody vody, plynu, elektroinstalace apod. kromě stoupacích vedení včetně uzavíracích ventilů). K vlastnictví jednotky dále patří podlahová krytina, nenosné příčky, vnitřní dveře a okna nacházející se uvnitř jednotky, jakož i vnitřní strany vstupních dveří a vnějších oken apod.

K vlastnictví jednotky dále patří spoluvlastnický podíl na společných částech domu a na pozemku o velikosti 9130/812560.

7.NP - 6.PATRO - bytová jednotka č.1428/71		
ozn.	název místnosti	plocha [m²]
71.1	PŘEDSÍŇ, CHODBA	15,0
71.2	POKOJ	15,8
71.3	POKOJ	12,4
71.4	POKOJ	9,5
71.5	POKOJ	26,1
71.6	KUCHYŇ	7,6
71.7	KOMORA	0,3
71.8	WC	1,0
71.9	KOUPELNA+WC	5,0
CELKEM		92,7
71.10	BALKON	6,2
71.11	BALKON	6,4
71.12	BALKON	3,2

Vybavení jednotky:
listovní schránka

1 ks

Součástí jednotky je veškerá její vnitřní instalace (potrubní rozvody vody, plynu, elektroinstalace apod. kromě stoupacích vedení včetně uzavíracích ventilů). K vlastnictví jednotky dále patří podlahová krytina, nenosné příčky, vnitřní dveře a okna nacházející se uvnitř jednotky, jakož i vnitřní strany vstupních dveří a vnějších oken apod.

K vlastnictví jednotky dále patří spoluvlastnický podíl na společných částech domu a na pozemku o velikosti 9270/812560.

7.NP - 6.PATRO - bytová jednotka č.1428/72		
ozn.	název místnosti	plocha [m²]
72.1	HALA	8,9
72.2	POKOJ	16,5
72.3	POKOJ	14,9
72.4	ŠATNA	3,9
72.5	POKOJ+KUCHYŇ.K.	31,8
72.6	SPIŽ	2,1
72.7	CHODBA	5,6
72.8	WC	1,0
72.9	KOUPELNA	6,2
CELKEM		90,9
72.10	BALKON	5,8
72.11	BALKON	6,4
72.12	BALKON	3,2

Vybavení jednotky:
listovní schránka

1 ks

Součástí jednotky je veškerá její vnitřní instalace (potrubní rozvody vody, plynu, elektroinstalace apod. kromě stoupacích vedení včetně uzavíracích ventilů). K vlastnictví jednotky dále patří podlahová krytina, nenosné příčky, vnitřní dveře a okna nacházející se uvnitř jednotky, jakož i vnitřní strany vstupních dveří a vnějších oken apod.

vlastnictví jednotky dále patří spoluvlastnický podíl na společných částech domu a na pozemku o velikosti 9090/812560.

8.NP - 7.PATRO - bytová jednotka č.1428/73		
ozn.	název místnosti	plocha [m ²]
73.1	PŘEDSÍŇ, CHODBA	17,2
73.2	POKOJ	15,8
73.3	POKOJ	12,4
73.4	POKOJ	9,5
73.5	POKOJ	26,1
73.6	KUCHYŇ	7,6
73.7	KOMORA	0,3
73.8	WC	1,0
73.9	KOUPELNA	3,1
CELKEM		93,0
73.10	BALKON	6,2
73.11	BALKON	6,4
73.12	BALKON	3,2

Vybavení jednotky:
listovní schránka

1 ks

Součástí jednotky je veškerá její vnitřní instalace (potrubní rozvody vody, plynu, elektroinstalace apod. kromě stoupacích vedení včetně uzavíracích ventilů). K vlastnictví jednotky dále patří podlahová krytina, nenosné příčky, vnitřní dveře a okna nacházející se uvnitř jednotky, jakož i vnitřní strany vstupních dveří a vnějších oken apod.

K vlastnictví jednotky dále patří spoluvlastnický podíl na společných částech domu a na pozemku o velikosti 9300/812560.

8.NP - 7.PATRO - bytová jednotka č.1428/74		
ozn.	název místnosti	plocha [m ²]
74.1	PŘEDSÍŇ	11,6
74.2	POKOJ	16,5
74.3	POKOJ	16,9
74.4	ŠATNA	3,4
74.5	POKOJ	27,5
74.6	KUCHYŇ	7,0
74.7	KOMORA	0,8
74.8	CHODBA	4,0
74.9	WC	1,1
74.10	KOUPELNA	2,5
CELKEM		91,3
74.11	BALKON	5,8
74.12	BALKON	6,4
74.13	BALKON	3,2

Vybavení jednotky:
listovní schránka

1 ks

Součástí jednotky je veškerá její vnitřní instalace (potrubní rozvody vody, plynu, elektroinstalace apod. kromě stoupacích vedení včetně uzavíracích ventilů). K vlastnictví jednotky dále patří podlahová krytina, nenosné příčky, vnitřní dveře a okna nacházející se uvnitř jednotky, jakož i vnitřní strany vstupních dveří a vnějších oken apod.

K vlastnictví jednotky dále patří spoluvlastnický podíl na společných částech domu a na pozemku o velikosti 9130/812560.

9.NP - 8.PATRO - bytová jednotka č.1428/75

ozn.	název místnosti	plocha [m ²]
75.1	PŘEDSÍŇ, CHODBA	17,2
75.2	POKOJ	15,8
75.3	POKOJ	12,4
75.4	POKOJ	9,5
75.5	POKOJ	26,1
75.6	KUCHYŇ	7,9
75.7	WC	1,0
75.8	KOUPELNA	3,1
CELKEM		93,0
75.9	BALKON	6,2
75.10	BALKON	6,4
75.11	BALKON	3,2

Vybavení jednotky:

listovní schránka

1 ks

Součástí jednotky je veškerá její vnitřní instalace (potrubní rozvody vody, plynu, elektroinstalace apod. kromě stoupacích vedení včetně uzavíracích ventilů). K vlastnictví jednotky dále patří podlahová krytina, nenosné příčky, vnitřní dveře a okna nacházející se uvnitř jednotky, jakož i vnitřní strany vstupních dveří a vnějších oken apod.

K vlastnictví jednotky dále patří spoluvlastnický podíl na společných částech domu a na pozemku o velikosti 9300/812560.

9.NP - 8.PATRO - bytová jednotka č.1428/76		
ozn.	název místnosti	plocha [m ²]
76.1	PŘEDSÍŇ	11,6
76.2	POKOJ	16,5
76.3	POKOJ	16,9
76.4	ŠATNA	3,4
76.5	POKOJ	27,5
76.6	KUCHYŇ	7,9
76.7	CHODBA	4,0
76.8	WC	1,1
76.9	KOUPELNA	2,5
CELKEM		91,4
76.10	BALKON	5,8
76.11	BALKON	6,4
76.12	BALKON	3,2

Vybavení jednotky:

listovní schránka

1 ks

Součástí jednotky je veškerá její vnitřní instalace (potrubní rozvody vody, plynu, elektroinstalace apod. kromě stoupacích vedení včetně uzavíracích ventilů). K vlastnictví jednotky dále patří podlahová krytina, nenosné příčky, vnitřní dveře a okna nacházející se uvnitř jednotky, jakož i vnitřní strany vstupních dveří a vnějších oken apod.

K vlastnictví jednotky dále patří spoluvlastnický podíl na společných částech domu a na pozemku o velikosti 9140/812560.

10.NP - 9.PATRO - bytová jednotka č.1428/77		
ozn.	název místnosti	plocha [m ²]
77.1	PŘEDSÍŇ, CHODBA	17,2
77.2	POKOJ	15,8
77.3	POKOJ	12,4
77.4	POKOJ	9,5
77.5	POKOJ	26,1
77.6	KUCHYŇ	7,9

77.7	WC	1,0
77.8	KOUPELNA	3,1
CELKEM		93,0
77.9	BALKON	6,2
77.10	BALKON	6,4
77.11	BALKON	3,2

Vybavení jednotky:

listovní schránka 1 ks

Součástí jednotky je veškerá její vnitřní instalace (potrubní rozvody vody, plynu, elektroinstalace apod. kromě stoupacích vedení včetně uzavíracích ventilů). K vlastnictví jednotky dále patří podlahová krytina, nenosné příčky, vnitřní dveře a okna nacházející se uvnitř jednotky, jakož i vnitřní strany vstupních dveří a vnějších oken apod.

K vlastnictví jednotky dále patří spoluvlastnický podíl na společných částech domu a na pozemku o velikosti 9300/812560.

10.NP - 9.PATRO - bytová jednotka č.1428/78		
ozn.	název místnosti	plocha [m ²]
78.1	PŘEDSÍŇ	11,6
78.2	POKOJ	16,5
78.3	POKOJ	16,9
78.4	ŠATNA	3,4
78.5	POKOJ	27,5
78.6	KUCHYŇ	7,0
78.7	KOMORA	0,8
78.8	CHODBA	1,5
78.9	WC	1,1
78.10	KOUPELNA	5,0
CELKEM		91,3
78.11	BALKON	5,8
78.12	BALKON	6,4
78.13	BALKON	3,2

Vybavení jednotky:

listovní schránka 1 ks

Součástí jednotky je veškerá její vnitřní instalace (potrubní rozvody vody, plynu, elektroinstalace apod. kromě stoupacích vedení včetně uzavíracích ventilů). K vlastnictví jednotky dále patří podlahová krytina, nenosné příčky, vnitřní dveře a okna nacházející se uvnitř jednotky, jakož i vnitřní strany vstupních dveří a vnějších oken apod.

K vlastnictví jednotky dále patří spoluvlastnický podíl na společných částech domu a na pozemku o velikosti 9130/812560.

11.NP - 10.PATRO - bytová jednotka č.1428/79		
ozn.	název místnosti	plocha [m ²]
79.1	PŘEDSÍŇ, CHODBA	18,0
79.2	POKOJ	15,8
79.3	POKOJ	12,4
79.4	POKOJ	9,5
79.5	POKOJ	26,1
79.6	KUCHYŇ	7,0
79.7	KOMORA	0,8
79.8	WC	1,1
79.9	KOUPELNA	2,5
CELKEM		93,2
79.10	BALKON	6,2
79.11	BALKON	6,4
79.12	BALKON	3,2

Vybavení jednotky:
listovní schránka

1 ks

Součástí jednotky je veškerá její vnitřní instalace (potrubní rozvody vody, plynu, elektroinstalace apod. kromě stoupacích vedení včetně uzavíracích ventilů). K vlastnictví jednotky dále patří podlahová krytina, nenosné příčky, vnitřní dveře a okna nacházející se uvnitř jednotky, jakož i vnitřní strany vstupních dveří a vnějších oken apod.

K vlastnictví jednotky dále patří spoluvlastnický podíl na společných částech domu a na pozemku o velikosti 9320/812560.

11.NP - 10.PATRO - bytová jednotka č.1428/80		
ozn.	název místnosti	plocha [m²]
80.1	PŘEDSÍŇ	11,6
80.2	POKOJ	16,5
80.3	POKOJ	16,9
80.4	ŠATNA	3,4
80.5	POKOJ	27,5
80.6	KUCHYŇ	7,0
80.7	KOMORA	0,8
80.8	WC	1,1
80.9	KOUPELNA	6,5
CELKEM		91,3
80.10	BALKON	5,8
80.11	BALKON	6,4
80.12	BALKON	3,2

Vybavení jednotky:
listovní schránka

1 ks

Součástí jednotky je veškerá její vnitřní instalace (potrubní rozvody vody, plynu, elektroinstalace apod. kromě stoupacích vedení včetně uzavíracích ventilů). K vlastnictví jednotky dále patří podlahová krytina, nenosné příčky, vnitřní dveře a okna nacházející se uvnitř jednotky, jakož i vnitřní strany vstupních dveří a vnějších oken apod.

K vlastnictví jednotky dále patří spoluvlastnický podíl na společných částech domu a na pozemku o velikosti 9130/812560.

2. Nebytové jednotky.

1.PP-SUTERÉN – nebytová jednotka č.1425/81		
Způsob využití – j.nebyt (sklad)		
ozn.	název místnosti	plocha [m²]
81.01	SKLAD	18,5
81.02	SKLAD	11,7
CELKEM		30,2

Součástí jednotky je veškerá její vnitřní instalace (potrubní rozvody vody, plynu, elektroinstalace apod. kromě stoupacích vedení včetně uzavíracích ventilů). K vlastnictví jednotky dále patří podlahová krytina, nenosné příčky, vnitřní dveře a okna nacházející se uvnitř jednotky, jakož i vnitřní strany vstupních dveří a vnějších oken apod.

K vlastnictví jednotky dále patří spoluvlastnický podíl na společných částech domu a na pozemku o velikosti 3020/812560.

1.NP - PŘÍZEMÍ - nebytová jednotka č.1425/82		
Způsob využití-j.nebyt (kancelář)		
ozn.	název místnosti	plocha [m²]
82.01	KANCELÁŘ	21,6

82.02	WC	2,5
CELKEM		24,1

Součástí jednotky je veškerá její vnitřní instalace (potrubní rozvody vody, plynu, elektroinstalace apod. kromě stoupacích vedení včetně uzavíracích ventilů). K vlastnictví jednotky dále patří podlahová krytina, nenosné příčky, vnitřní dveře a okna nacházející se uvnitř jednotky, jakož i vnitřní strany vstupních dveří a vnějších oken apod.

K vlastnictví jednotky dále patří spoluvlastnický podíl na společných částech domu a na pozemku o velikosti 2410/812560.

1.NP - PŘÍZEMÍ - nebytová jednotka č.1425/83		
Způsob využití-j.nebyt (zdravotní středisko)		
ozn.	název místnosti	plocha [m ²]
83.01	ORDINACE	24,7
83.02	ORDINACE	13,0
83.03	ČEKÁRNA	13,7
83.04	WC	2,6
83.05	CHODBA,PŘEDSÍŇ	2,7
83.06	KOUPELNA	3,5
CELKEM		60,2

Součástí jednotky je veškerá její vnitřní instalace (potrubní rozvody vody, plynu, elektroinstalace apod. kromě stoupacích vedení včetně uzavíracích ventilů). K vlastnictví jednotky dále patří podlahová krytina, nenosné příčky, vnitřní dveře a okna nacházející se uvnitř jednotky, jakož i vnitřní strany vstupních dveří a vnějších oken apod.

K vlastnictví jednotky dále patří spoluvlastnický podíl na společných částech domu a na pozemku o velikosti 6020/812560.

1.NP - PŘÍZEMÍ - nebytová jednotka č.1426/84		
Způsob využití-j.nebyt (sklad)		
ozn.	název místnosti	plocha [m ²]
84.01	SKLAD	15,0
84.02	SKLAD	15,8
84.03	SKLAD	12,7
84.04	PŘÍPRAVA	24,9
84.05	SKLAD	16,0
CELKEM		84,4

Součástí jednotky je veškerá její vnitřní instalace (potrubní rozvody vody, plynu, elektroinstalace apod. kromě stoupacích vedení včetně uzavíracích ventilů). K vlastnictví jednotky dále patří podlahová krytina, nenosné příčky, vnitřní dveře a okna nacházející se uvnitř jednotky, jakož i vnitřní strany vstupních dveří a vnějších oken apod.

K vlastnictví jednotky dále patří spoluvlastnický podíl na společných částech domu a na pozemku o velikosti 8440/812560.

1.NP - PŘÍZEMÍ - nebytová jednotka č.1426/85		
Způsob využití – j.nebyt (kancelář)		
ozn.	název místnosti	plocha [m ²]
85.01	KANCELÁŘ	21,1
85.02	WC	2,5
CELKEM		23,6

Součástí jednotky je veškerá její vnitřní instalace (potrubní rozvody vody, plynu, elektroinstalace apod. kromě stoupacích vedení včetně uzavíracích ventilů). K vlastnictví jednotky dále patří podlahová krytina, nenosné příčky, vnitřní dveře a okna nacházející se uvnitř jednotky, jakož i vnitřní strany vstupních dveří a vnějších oken apod.

K vlastnictví jednotky dále patří spoluvlastnický podíl na společných částech domu a na pozemku o velikosti 2360/812560.

12.NP-11.PATRO- nebytová jednotka č.1426/86		
Způsob využití – j.nebyt (kancelář)		
ozn.	název místnosti	plocha [m²]
86.01	ZÁDVEŘÍ	1,7
86.02	HALA	81,0
86.03	CHODBA	12,3
86.04	CHODBA	11,0
86.05	SKLAD	14,7
86.06	SKLAD	12,3
86.07	KANCELÁŘ	27,5
86.08	KANCELÁŘ	14,0
86.09	KANCELÁŘ	11,2
86.10	KANCELÁŘ	20,4
86.11	KUCHYŇ	15,0
86.12	KOUPELNA + WC	3,7
86.13	KANCELÁŘ	11,3
86.14	LOŽNICE	8,7
86.15	CHODBA	14,4
86.16	CHODBA	3,0
86.17	CHODBA	4,8
86.18	KANCELÁŘ	22,2
86.19	ZASEDACÍ SÍŇ	39,6
86.20	ARCHIV	20,9
86.21	KANCELÁŘ	15,7
86.22	CHODBA	2,7
86.23	KUCHYŇ	6,0
86.24	KOUPELNA	3,6
86.25	UMÝVÁRNA - ŽENY	3,3
86.26	SPRCHY - ŽENY	5,2
86.27	WC - ŽENY	1,3
86.28	UMÝVÁRNA - MUŽI	2,6
86.29	SPRCHY - MUŽI	6,5
86.30	WC - MUŽI	1,3
86.31	LOŽNICE	8,7
CELKEM		406,6

Součástí jednotky je veškerá její vnitřní instalace (potrubní rozvody vody, plynu, elektroinstalace apod. kromě stoupačích vedení včetně uzavíracích ventilů). K vlastnictví jednotky dále patří podlahová krytina, nenosné příčky, vnitřní dveře a okna nacházející se uvnitř jednotky, jakož i vnitřní strany vstupních dveří a vnějších oken apod.

K vlastnictví jednotky dále patří spoluvlastnický podíl na společných částech domu a na pozemku o velikosti 40660/812560.

===

1.NP - PŘÍZEMÍ - nebytová jednotka č.1427/87		
Způsob využití – j.nebyt (kancelář)		
ozn.	název místnosti	plocha [m²]
87.1	CHODBA	15,1
87.2	WC	1,6
87.3	UMÝVÁRNA	1,1
87.4	SKLAD	17,9
87.5	KANCELÁŘ	6,5
87.6	SKLAD	44,2

CELKEM**86,4**

Součástí jednotky je veškerá její vnitřní instalace (potrubní rozvody vody, plynu, elektroinstalace apod. kromě stoupacích vedení včetně uzavíracích ventilů). K vlastnictví jednotky dále patří podlahová krytina, nenosné příčky, vnitřní dveře a okna nacházející se uvnitř jednotky, jakož i vnitřní strany vstupních dveří a vnějších oken apod.

K vlastnictví jednotky dále patří spoluvlastnický podíl na společných částech domu a na pozemku o velikosti 8640/812560.

1.PP- SUTERÉN - nebytová jednotka č.1428/88		
Způsob využití – provozovna		
ozn.	název místnosti	plocha [m ²]
88.1	PROVOZOVNA	11,7
CELKEM		11,7

Součástí jednotky je veškerá její vnitřní instalace (potrubní rozvody vody, plynu, elektroinstalace apod. kromě stoupacích vedení včetně uzavíracích ventilů). K vlastnictví jednotky dále patří podlahová krytina, nenosné příčky, vnitřní dveře a okna nacházející se uvnitř jednotky, jakož i vnitřní strany vstupních dveří a vnějších oken apod.

K vlastnictví jednotky dále patří spoluvlastnický podíl na společných částech domu a na pozemku o velikosti 1170/812560.

1.NP - PŘÍZEMÍ - nebytová jednotka č.1428/89		
Způsob využití – ateliér		
ozn.	název místnosti	plocha [m ²]
89.1	ATELIÉR	30,4
89.2	KOUPELNA	1,1
89.3	WC	1,0
CELKEM		32,5

Součástí jednotky je veškerá její vnitřní instalace (potrubní rozvody vody, plynu, elektroinstalace apod. kromě stoupacích vedení včetně uzavíracích ventilů). K vlastnictví jednotky dále patří podlahová krytina, nenosné příčky, vnitřní dveře a okna nacházející se uvnitř jednotky, jakož i vnitřní strany vstupních dveří a vnějších oken apod.

K vlastnictví jednotky dále patří spoluvlastnický podíl na společných částech domu a na pozemku o velikosti 3250/812560.

III. Určení společných částí budovy

I. Společnými částmi budovy jsou:

- základy včetně izolací, obvodové a nosné zdivo, hlavní stěny, průčelí
- střecha
- hlavní svislé a vodorovné konstrukce
- vchody
- schodiště, okna a dveře přímo přístupné ze společných částí
- chodby
- rozvody tepla a teplé vody, kanalizace, plynu, elektřiny, společné televizní antény (STA), domovní elektroinstalace (zvonek, domácí telefon) rozvody telekomunikací i umístěné mimo dům, a to včetně veškerých inženýrských sítí v technickém podlaží domu (nestanoví-li příslušný právní předpis jinak);
- rozvody odsávání a větrání včetně ventilátorů
- Světlíky
- Výtahy, sušárna, žehlárna, prádelna, kočárky, sklepy, klubovna, WC
- Základnová stanice GSM, základnová stanice UMTS (mimo technologického vybavení)
- ideální ½ části sekundární přípojky tepla a TUV (včetně topného kanálu) vedoucí z výměňkové stanice EGC1 umístěné v budově na pozemku parc. č. 1873/81, k. ú. Vršovice (v Praze 10, ul. Vršovická 68, v suterénu pod požárním schodištěm tzv. budovy „A“) k počátku odbočení této přípojky k domům č. p. 1421-1424 na pozemku č.parc.1873/55-58, k. ú. Vršovice (v Praze 10, ul. Tádžická č. o. 8-2).
- sekundární přípojka tepla a TUV (včetně topného kanálu) od počátku odbočení přípojky k domům č. p. 1421-1424 na pozemku č.parc.1873/55-58, k. ú. Vršovice (v Praze 10, ul. Tádžická č. o. 8-2) k patě domu č. p. 1425 na parcele č. 1873/70, k. ú. Vršovice, (v Praze 10, ul. Kazašská č. o. 8).

Všechny tyto společné části mají právo užívat a povinnost podílet se na jejich opravách a údržbě všichni spoluvlastníci z titulu svého vlastnického práva.

2. Spoluvlastnické podíly vlastníků jednotek na společných částech budovy se řídí vzájemným poměrem podlahové plochy jednotek k celkové ploše všech jednotek v domě. Spoluvlastnické podíly jsou uvedeny u každé konkrétní jednotky a vztahují se ke všem společným částem domu.
3. Společné části budovy a spoluvlastnictví na společných částech domu nemohou být samostatným předmětem převodu. Spoluvlastnické právo ke společným částem domu přechází s převodem nebo přechodem vlastnického práva k jednotce.

IV. Úprava práv k pozemku

Vlastnické právo k pozemku

- zastavěné ploše parc.č. 1873/70 o rozloze 319 m², parc.č. 1873/71 o rozloze 328 m², parc.č. 1873/72 o rozloze 333 m² a 1873/73 o rozloze 333 m²

zapsanému u Katastrálního úřadu pro hlavní město Prahu pro katastrální území Vršovice, obec Praha, se tímto převádí v souladu § 21 odst. 1 zák. č. 72/1994 Sb. Ve znění pozdějších předpisů na vlastníky jednotek, a to ve výši spoluvlastnického podílu odpovídajícímu velikosti spoluvlastnického podílu na společných částech domu.

V. Stanovené spoluvlastnické podíly

Spoluvlastnické podíly vlastníků jednotek na společných částech domu, společných prostorách domu a na pozemku jsou stanoveny takto:

1425/1	9130 /812560		
1425/2	9310 /812560	1428/76	9140 /812560
1425/3	9130 /812560	1428/77	9300 /812560
1425/4	9300 /812560	1428/78	9130 /812560
1425/5	9130 /812560	1428/79	9320 /812560
1425/6	9230 /812560	1428/80	9130 /812560
1425/7	9140 /812560	1425/81	3020 /812560
1425/8	9290 /812560	1425/82	2410 /812560
1425/9	9130 /812560	1425/83	6020 /812560
1425/10	9300 /812560	1426/84	8440 /812560
1425/11	9130 /812560	1426/85	2360 /812560
1425/12	9250 /812560	1426/86	40660 /812560
1425/13	9130 /812560	1427/87	8640 /812560
1425/14	9300 /812560	1428/88	1170 /812560
1425/15	9130 /812560	1428/89	3250 /812560
1425/16	9280 /812560		
1425/17	9110 /812560		812560 /812560
1425/18	9290 /812560		
1425/19	9100 /812560		
1425/20	9300 /812560		
1426/21	9280 /812560		
1426/22	9140 /812560		
1426/23	9280 /812560		
1426/24	9130 /812560		
1426/25	9310 /812560		
1426/26	9130 /812560		
1426/27	9280 /812560		
1426/28	9130 /812560		
1426/29	9280 /812560		
1426/30	9130 /812560		
1426/31	9260 /812560		
1426/32	9130 /812560		
1426/33	9280 /812560		
1426/34	9150 /812560		
1426/35	9270 /812560		
1426/36	9150 /812560		
1426/37	9270 /812560		
1426/38	9130 /812560		
1426/39	9240 /812560		
1426/40	9060 /812560		
1427/41	9140 /812560		
1427/42	9250 /812560		
1427/43	9140 /812560		
1427/44	9280 /812560		
1427/45	9140 /812560		
1427/46	9290 /812560		
1427/47	9140 /812560		
1427/48	9250 /812560		
1427/49	9150 /812560		
1427/50	9280 /812560		
1427/51	9140 /812560		
1427/52	9280 /812560		
1427/53	9140 /812560		
1427/54	9270 /812560		
1427/55	9140 /812560		
1427/56	9290 /812560		
1427/57	9140 /812560		
1427/58	9280 /812560		
1427/59	9150 /812560		
1427/60	9250 /812560		
1428/61	9320 /812560		
1428/62	9100 /812560		
1428/63	9320 /812560		
1428/64	9130 /812560		
1428/65	9320 /812560		
1428/66	9100 /812560		
1428/67	9320 /812560		
1428/68	9130 /812560		
1428/69	9330 /812560		
1428/70	9130 /812560		
1428/71	9270 /812560		
1428/72	9090 /812560		
1428/73	9300 /812560		
1428/74	9130 /812560		
1428/75	9300 /812560		

VI. Práva a závazky budovy

Z vlastníka budovy na vlastníky jednotek přecházejí:

- právo sjednaného odběru studené vody.
- právo sjednaného odběru plynu, tepla, teplé vody a el. energie
- právo sjednaného odvozu komunálního odpadu.

Předávající prohlašuje, že na budově nevznou žádná omezení vlastnického práva, zejména zástavní práva a věcná břemena.

VII. Hospodaření domu

(Pravidla pro přispívání spoluvlastníků na výdaje spojené se správou, údržbou a opravami společných částí domu)

1. Vlastníci jednotek jsou povinni přispívat na náklady spojené se správou domu a pozemku podle velikosti svých spoluvlastnických podílů.
2. Správce je povinen evidovat náklady na každý dům odděleně od ostatních domů, které má ve své správě.
3. Správce sestavuje na každý rok rozpočet domu, který představuje přehled plánovaných nákladů a zdrojů jejich krytí.
4. Základním kritériem při sestavování rozpočtu je zabezpečení vyrovnaného hospodaření domu v běžném roce a vytvoření dostatečné výše krátkodobých i dlouhodobých záloh s ohledem na plánované budoucí opravy.
5. Vlastník je povinen platit měsíčně na účet správce zálohy na úhradu nákladů spojených se správou domu a na úhrady za plnění poskytovaná s užíváním jednotky (služby).
6. Výše záloh a termíny jejich splatnosti stanoví správce po projednání se společenstvím vlastníků v závislosti na předpokládaných nákladech v příslušném zúčtovacím období, v případě dlouhodobé zálohy na opravy a investice i na předpokládaných výdajích v obdobích následujících.
7. Vyúčtování záloh provede správce nejpozději do 6 měsíců od skončení zúčtovacího období, kterým je kalendářní rok. Zjištěný přeplatek uhradí správce vlastníku jednotky nejpozději do 30 dnů po doručení vyúčtování vlastníku jednotky. Ve stejné lhůtě je vlastník povinen uhradit správci zjištěný nedoplatek. Dlouhodobá záloha na opravy a investice společných částí domu se s vlastníkem jednotky vyúčtovává pouze při změně správce. Správce je však povinen informovat vlastníky jednotek o pohybu a stavu finančních prostředků na této záloze nejméně 1x ročně.
8. Náklady na správu domu představují zejména:
 - a) náklady na údržbu a opravy společných částí domu, příp. pozemku příslušejícího k domu a výdaje na investice do společných částí domu včetně uzavírání smluv se zhotoviteli,
 - b) pojištění domu,
 - c) spotřeba energií ve společných částech a prostorách domu (voda, elektrina, plyn, teplo, teplá voda),
 - d) spotřeba studené a teplé vody v jednotkách vč. stočného,
 - e) ostatní náklady vztahující se přímo k domu, příp. k přilehlému pozemku,
 - f) revize stanovené obecně platnými předpisy.

Na úhradě nákladů uvedených ad a), b) se vlastníci jednotek podílejí v poměru spoluvlastnického podílu na společných částech domu.

Na úhradě ad d) - podle naměřených hodnot na bytových měřicích, není-li spotřeba v bytech měřena, pak se bude úhrada účtovat podle počtu osob užívajících jednotku.

Na úhradě nákladů ad c) poměrně na jednotku.

Na úhradě nákladů uvedených ad e), f) se vlastníci jednotek podílejí obvykle poměrně k velikosti spoluvlastnických podílů, pokud společenství vlastníků nerozhodne jinak.

9. Kromě záloh dle bodu 5. Článku VII. je vlastník jednotky povinen hradit správci stanovenou částku za výkon správy domu.
Podrobnosti týkající se těchto pravidel jsou řešeny smlouvou o správě domu, kterou uzavře následně společenství vlastníků se správcem.

VIII. Pravidla pro správu společných částí domu a určení správce

1. Správcem domů č.p. 1425, 1426, 1427, 1428 k.ú. Vršovice, obec Praha je tímto TOMMI-holding, spol. s r.o., se sídlem U Svobodáry 1110/12, Praha 9, PSČ: 190 00, IČ: 452 80 355.
2. Vzájemný vztah vlastníků jednotek, jejich práva a povinnosti jsou určeny zák.č. 72/1994 Sb. ve znění pozdějších předpisů, občanským zákoníkem a tímto prohlášením.

vlastník má právo užívat jednotku tak, aby nebyla dotčena práva ostatních vlastníků v domě. Dále má právo spoluužívat prostory určené ke společnému užívání a všechny společné části domu a pozemku.

4. Bytové jednotky v domě jsou určeny výhradně k bydlení. Každá změna takto stanoveného účelu vyžaduje souhlas nadpoloviční většiny vlastníků. Jestliže by se jednalo o změnu účelu užívání stavby, vyžaduje se jednomyslný souhlas všech.

5. Společné prostory v domě se užívají za těchto podmínek:

vlastník jednotky je povinen dodržovat obecné principy občanského soužití, právních předpisů a interních předpisů obyvatel domu (např. domovní řád).

Vlastník je povinen řídit se ustanoveními Smlouvy o správě s určeným správcem
Úklid v domě bude zajišťován dle ustanovení Smlouvy o správě.

6. Na společné vlastnictví musí být uzavřeno nejméně toto pojištění:

- a) živelní
- b) odpovědnostní za škody

Ostatní nepovinné druhy pojištění lze sjednat pouze na náklad příslušného vlastníka.

IX.

1. Neprodleně poté, kdy podle ustanovení § 9 odst. 3) zák. 72/1994 Sb. ve znění pozdějších předpisů, vznikne společenství vlastníků jednotek, tj. poté, kdy původní vlastník budovy obdrží od Katastrálního úřadu pro hlavní město Prahu listinu s doložkou o vyznačení vkladu do katastru nemovitostí nebo jinou listinu, kterou příslušný státní orgán osvědčuje vlastnické vztahy k jednotce, které potvrzují, že alespoň 3 jednotky v domě nabyly do vlastnictví různé osoby, svolá původní vlastník budovy přípravnou schůzi vlastníků jednotek, na které předloží návrhy na zabezpečení ustavující schůze společenství vlastníků jednotek v souladu s ustanovením § 9 odst. 8 cit. zák. a vyvine úsilí k tomu, aby vlastníci ze svých řad ustanovili skupinu, jež připraví návrh stanov, zabezpečí schůzovní místnost a zabezpečí účast notáře, pro ustavující schůzi, kde budou schvalovány stanovy a voleny orgány společenství vlastníků.
2. Nedojde-li na přípravné schůzi vlastníků jednotek, svolané původním vlastníkem budovy, ke shodě vlastníků jednotek o tom, že ustavující schůze ke schválení stanov a volbě orgánů společenství vlastníků bude svolána v zákonem stanovené době, původní vlastník:
 - a) dohodne termín, v němž se bude konat další přípravná schůze o ustavující schůzi společenství vlastníků, pokud k tomu vlastníci projeví vůli, a této následné přípravné schůze se zúčastní,
 - b) svolá ustavující schůzi za účasti notáře, který osvědčí, že nedošlo ke schválení stanov a volbě orgánů, a že platí v takovém případě vzorové stanovy, dle Nařízení vlády č. 322/2000 Sb., a původní vlastník poté podá dle příslušných zákonných předpisů návrh na zápis společenství do rejstříku společenství vlastníků jednotek.
3. Dojde-li ke schválení stanov a volbě orgánů společenství vlastníků při ustavující schůzi, podá návrh na zápis do rejstříku společenství vlastníků jednotek příslušný zvolený orgán společenství vlastníků jednotek.

X. Příloha

Přílohou tohoto prohlášení jsou schémata určující polohu jednotky a společných částí domu s údaji o podlahových plochách jednotek a společných částí domu.

XI. Závěrečná ustanovení

Tento dokument je vyhotoven ve čtyřech vyhotoveních, z nichž účastník si ponechá jeden a tři, včetně příslušného návrhu na vklad práv a povinností z tohoto dokumentu vyplývajících do katastru nemovitostí, budou doručeny Katastrálnímu úřadu pro hlavní město Prahu pro účely správního řízení o povolení vkladu práv a povinností z tohoto prohlášení vyplývajících do katastru nemovitostí.

Účastník prohlašuje, že si dokument přečetl a že mu rozumí. Dále prohlašuje, že tento dokument je výrazem jeho pravé a svobodné vůle, a že není uzavírán v tísní ani za nápadně nevýhodných podmínek. Na důkaz toho připojuje svůj podpis.

V Praze dne

22-11-2007

Městská část Praha 10

Zastoupená starostou Mgr. Vladislavem Lipovským

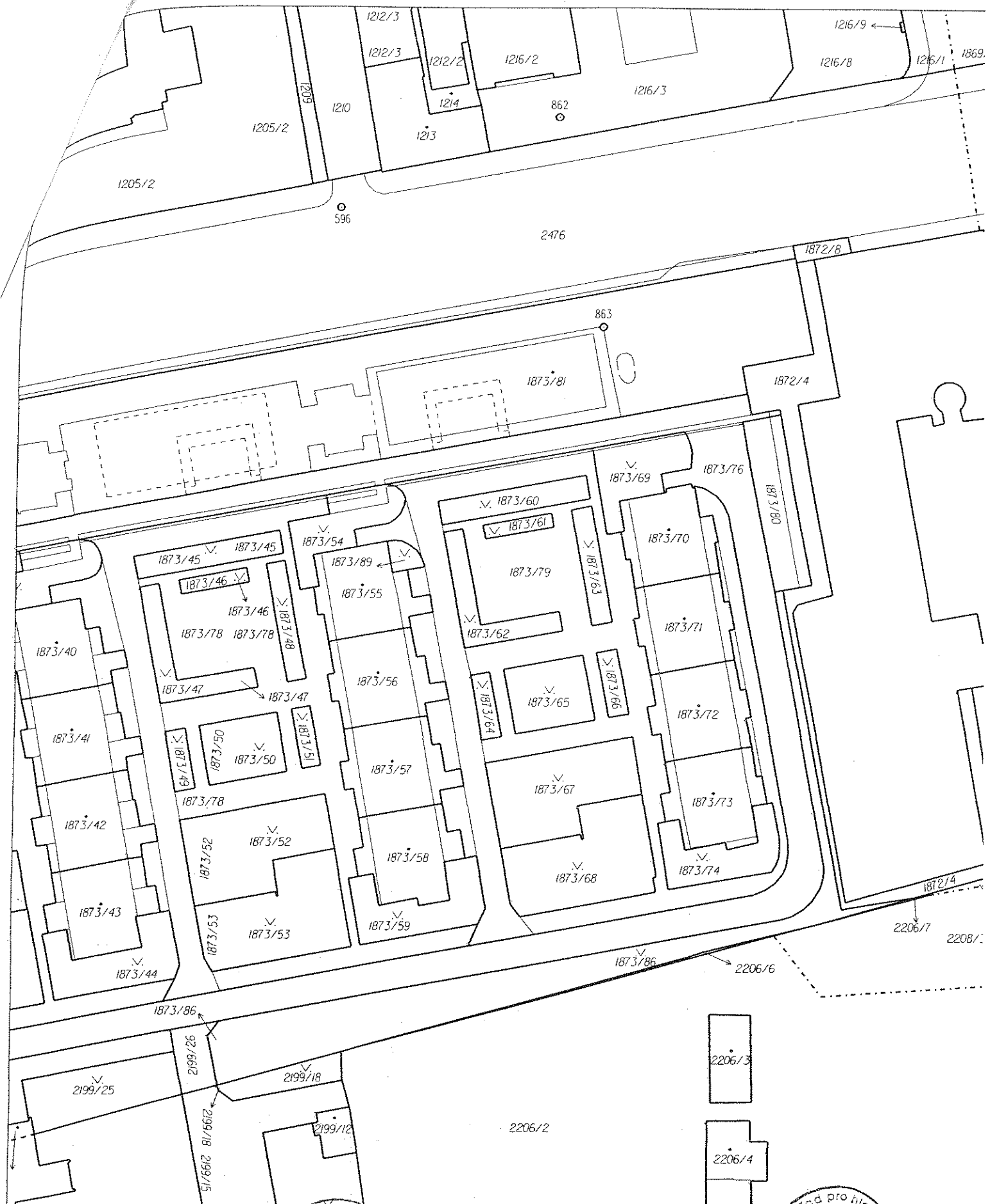

Katastrální úřad pro hlavní město Prahu,
Katastrální pracoviště Praha

Dělnice
Hlavní město Praha

Obec
Praha

Kat. území
Vrsovice

Měřítko
1:1000

Měřítko
1:1000

Stav k
Podpis
Číslo 6498

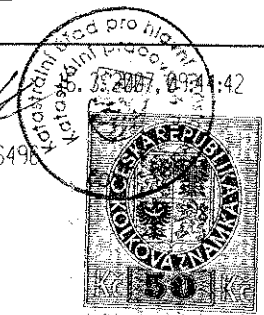

KOPIE KATASTRÁLNÍ MAPY

Vyhotovil
Čabířová Ludmila

Dne
16. 3. 2007

Razítko







Příloha k Prohlášení vlastníka o rozdělení domu č.p.1425 na jednotky

ČÍSLO POPISNÉ: 1425

ULICE: KAZAŠSKÁ

KAT.ÚZEMÍ: VRŠOVICE

OBEC: PRAHA 10

	- BYTOVÉ JEDNOTKY
	- NEBYTOVÉ JEDNOTKY
	- SPOLEČNÉ PROSTORY
	- SPOLEČNÉ PROSTORY BEZ PODLAHOVÉ PLOCHY
	- BALKONY, TERASY
	- STŘECHA

1.PP – SUTERÉN

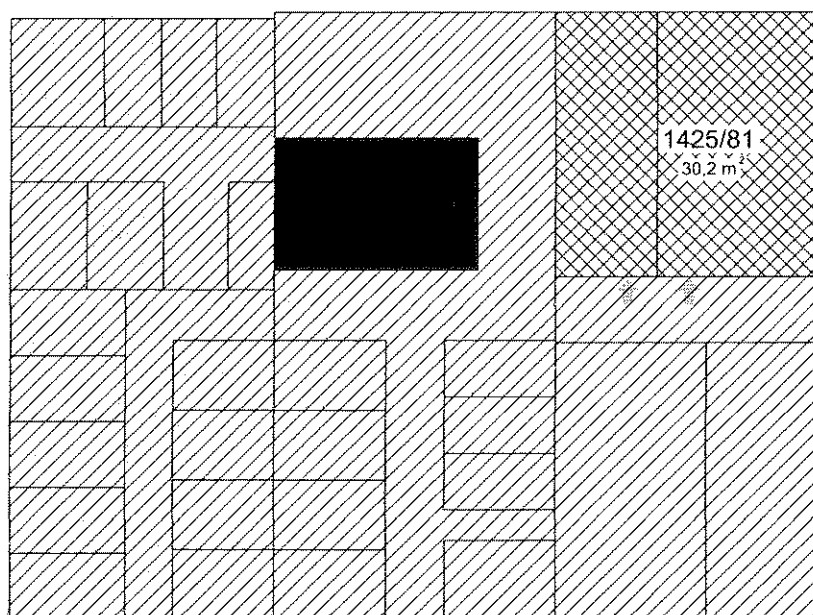

1.NP – PŘÍZEMÍ

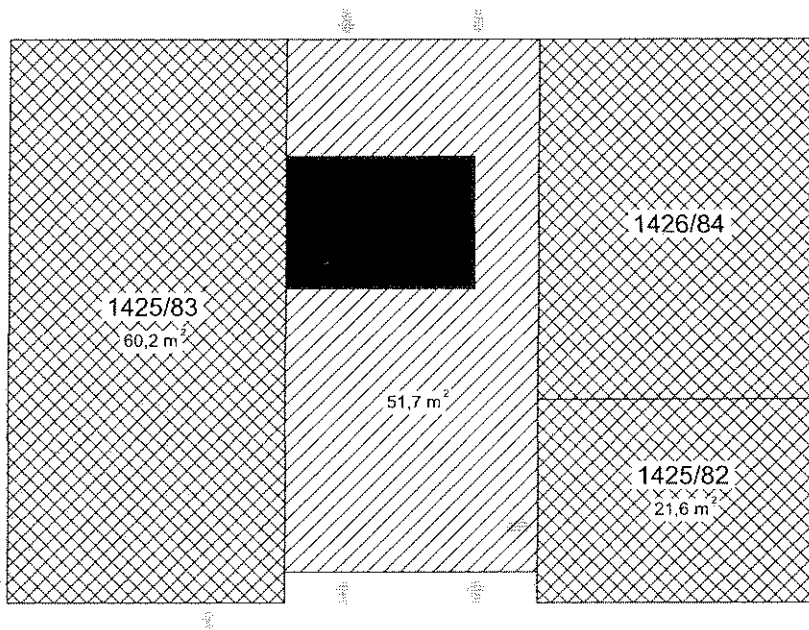

INSTALAČNÍ PODLAŽÍ

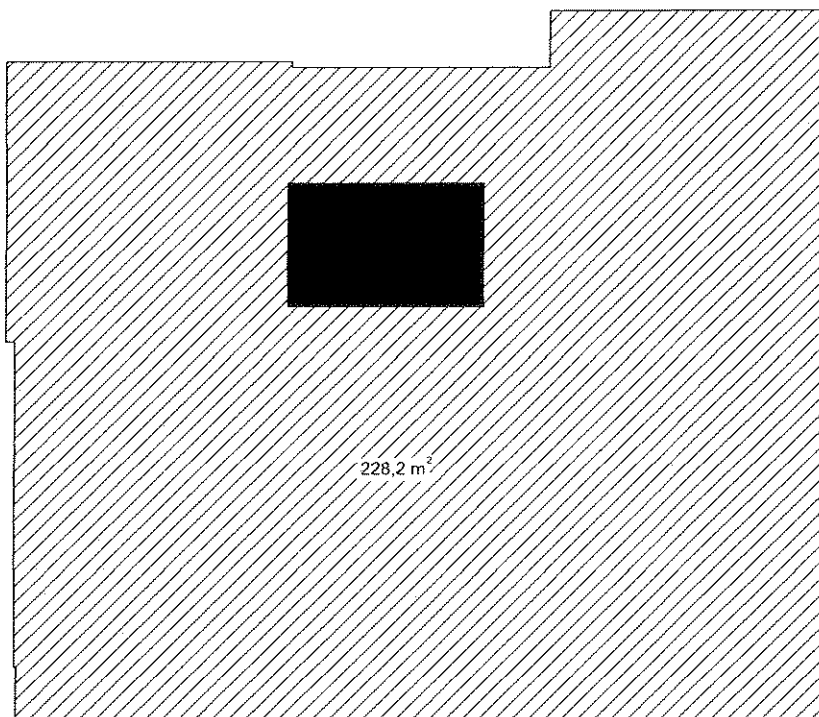

2.NP – 1.PATRO

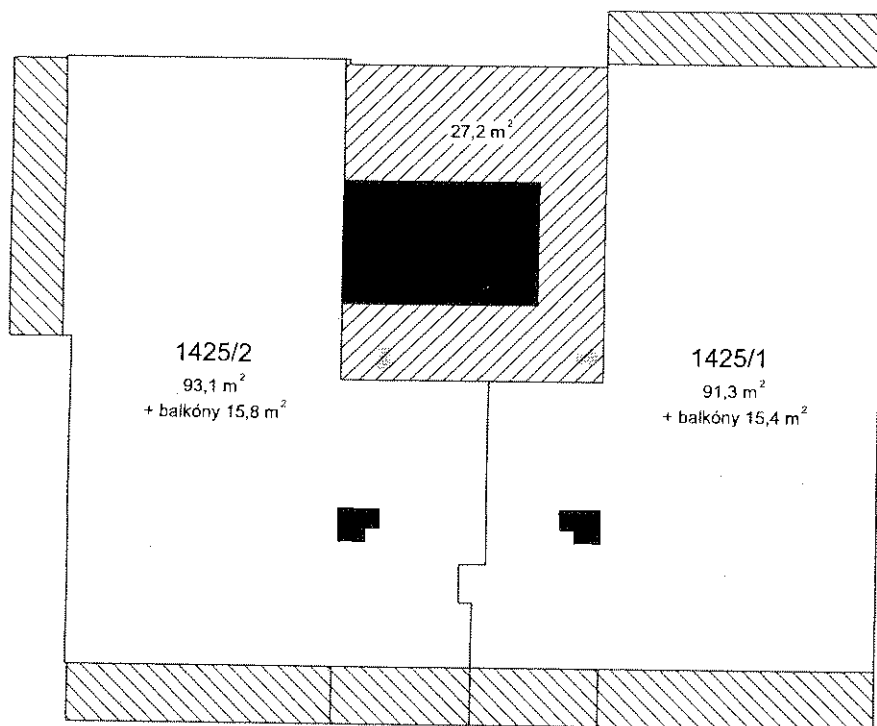

3.NP – 2.PATRO

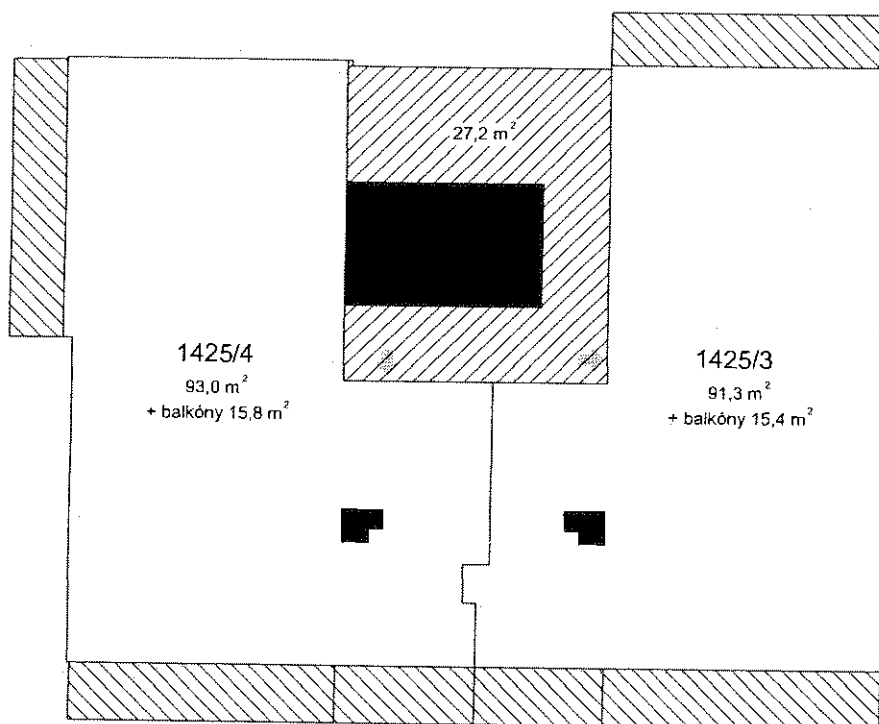

4.NP – 3.PATRO

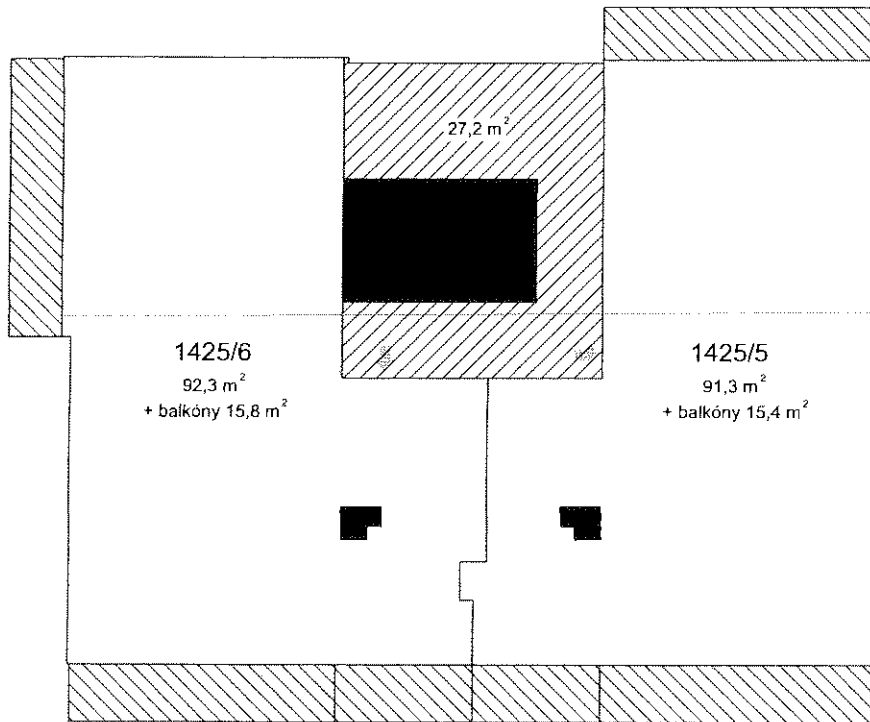

5.NP – 4.PATRO

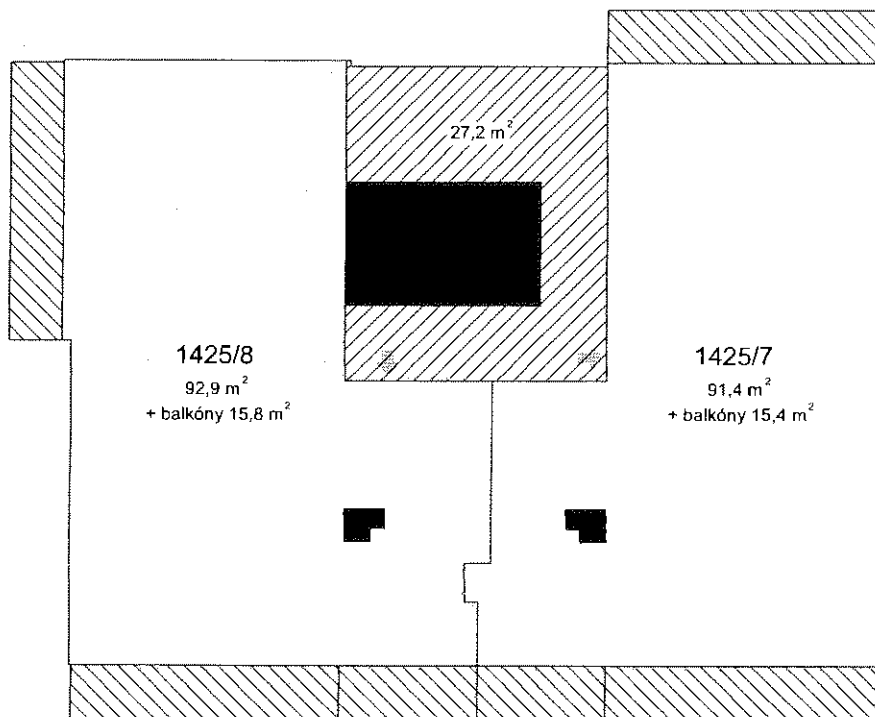

6.NP – 5.PATRO

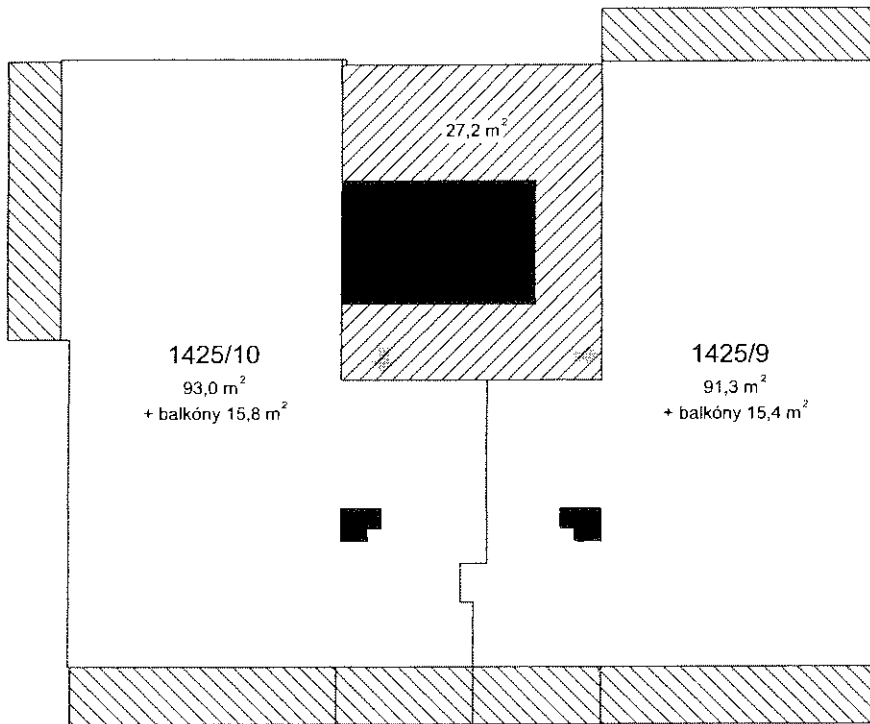

7.NP – 6.PATRO

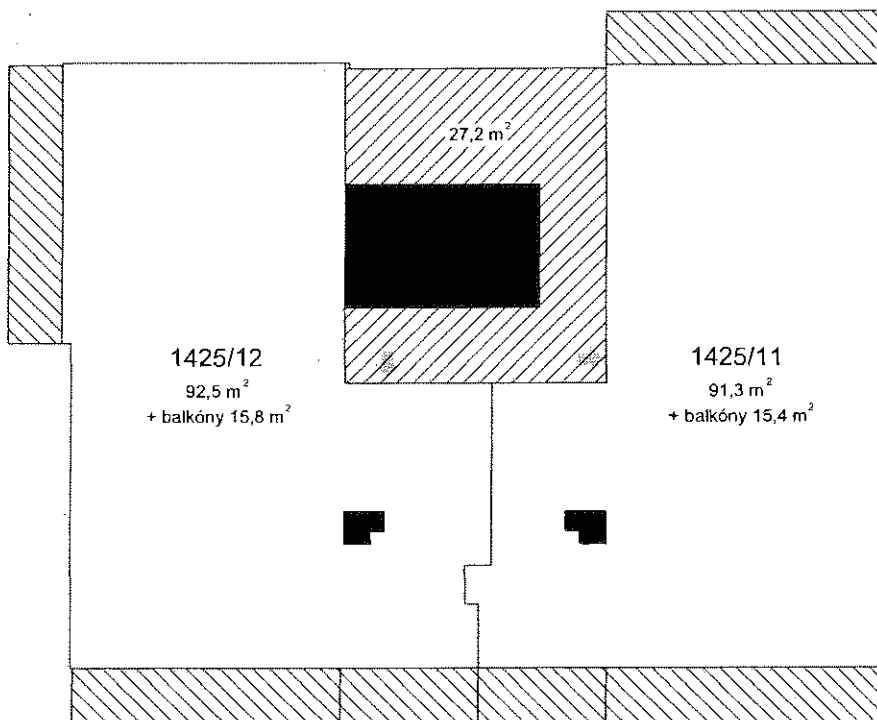

8.NP – 7.PATRO

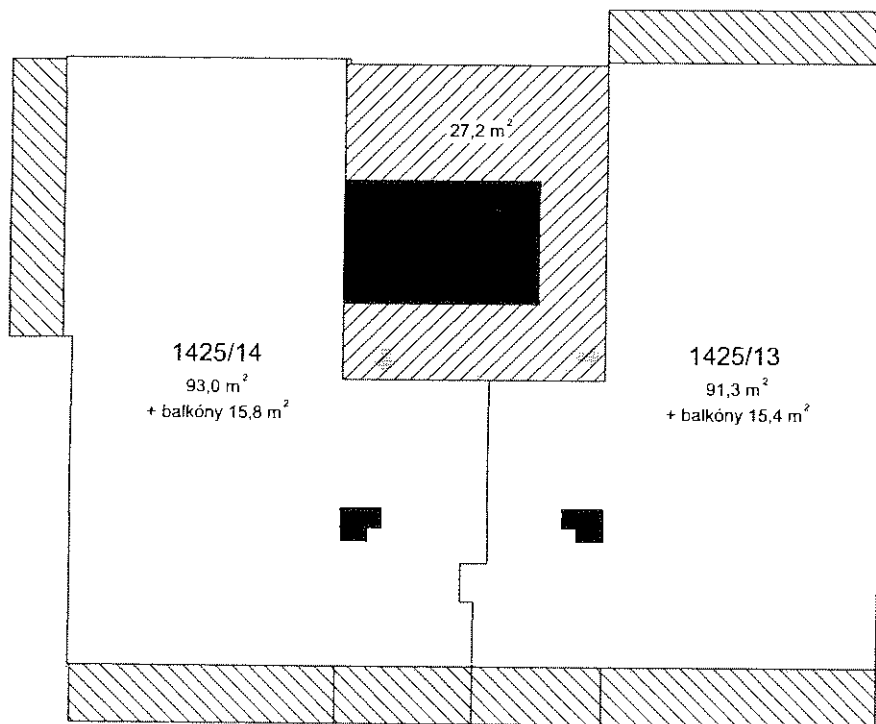

9.NP – 8.PATRO

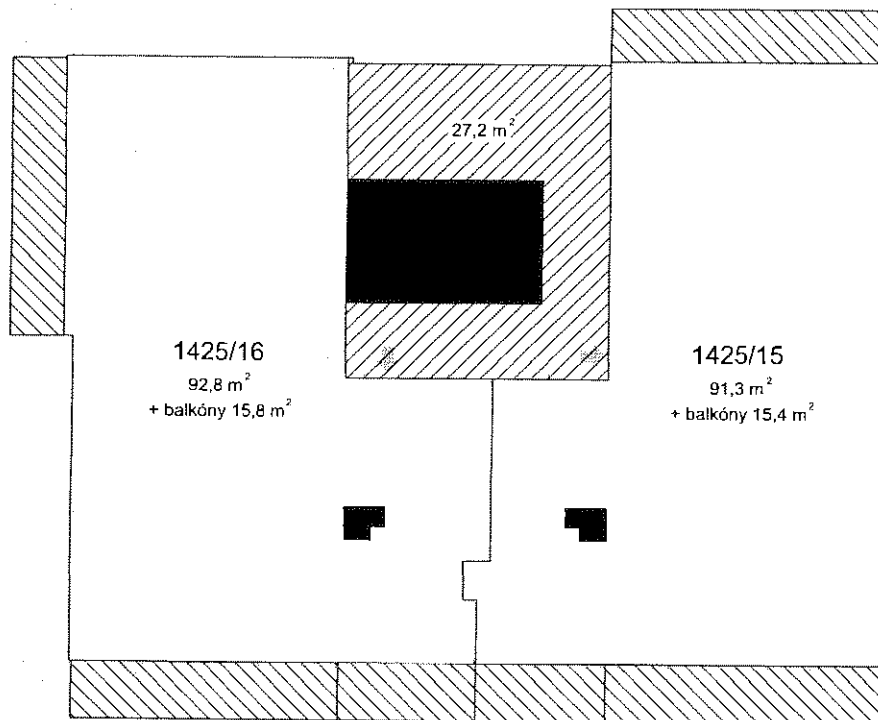

10.NP – 9.PATRO

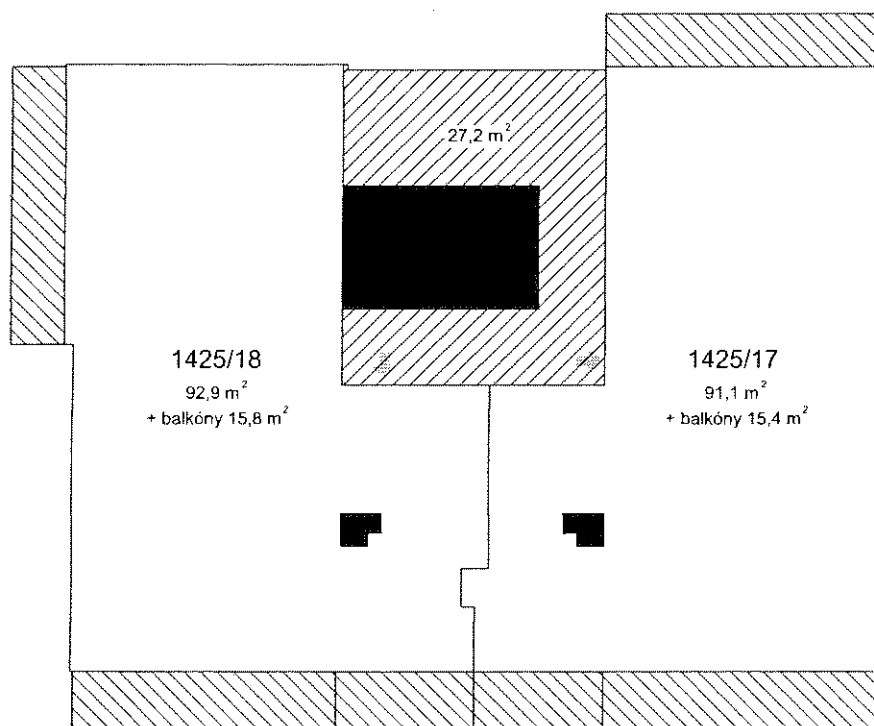

11.NP – 10.PATRO

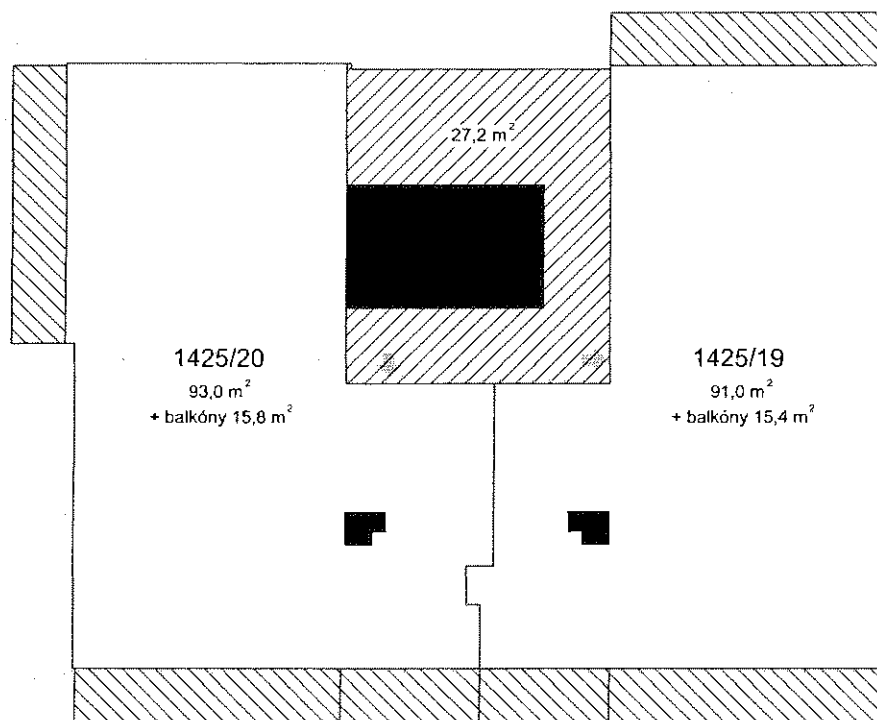

12.NP – 11.PATRO

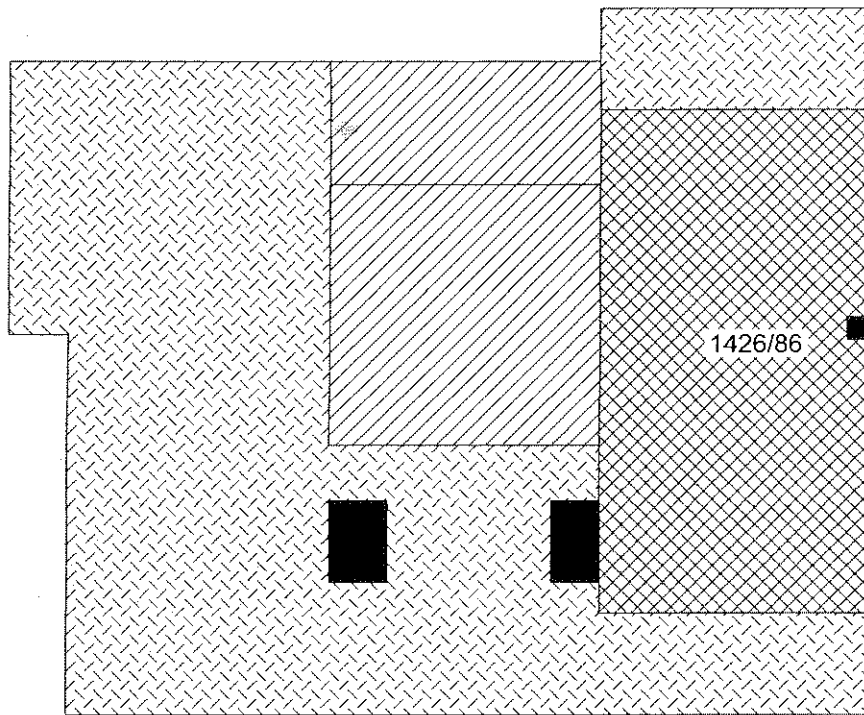





Příloha k Prohlášení vlastníka o rozdělení domu č.p.1426 na jednotky

ČÍSLO POPISNÉ: 1426

ULICE: KAZAŠSKÁ

KAT.ÚZEMÍ: VRŠOVICE

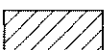
OBEC: PRAHA 10

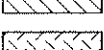
	- BYTOVÉ JEDNOTKY
	- NEBYTOVÉ JEDNOTKY
	- SPOLEČNÉ PROSTORY
	- SPOLEČNÉ PROSTORY BEZ PODLAHOVÉ PLOCHY
	- BALKONY, TERASY
	- STŘECHA

1.PP – SUTERÉN

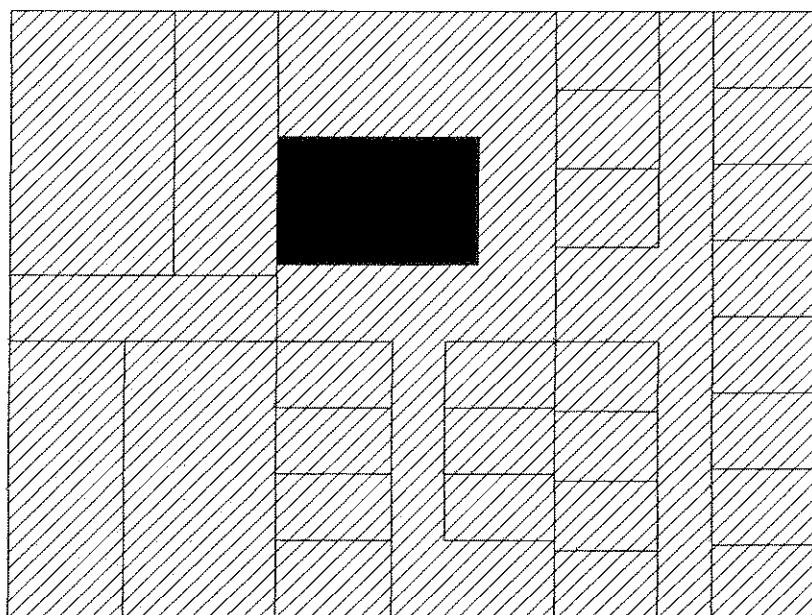

1.NP – PŘÍZEMÍ

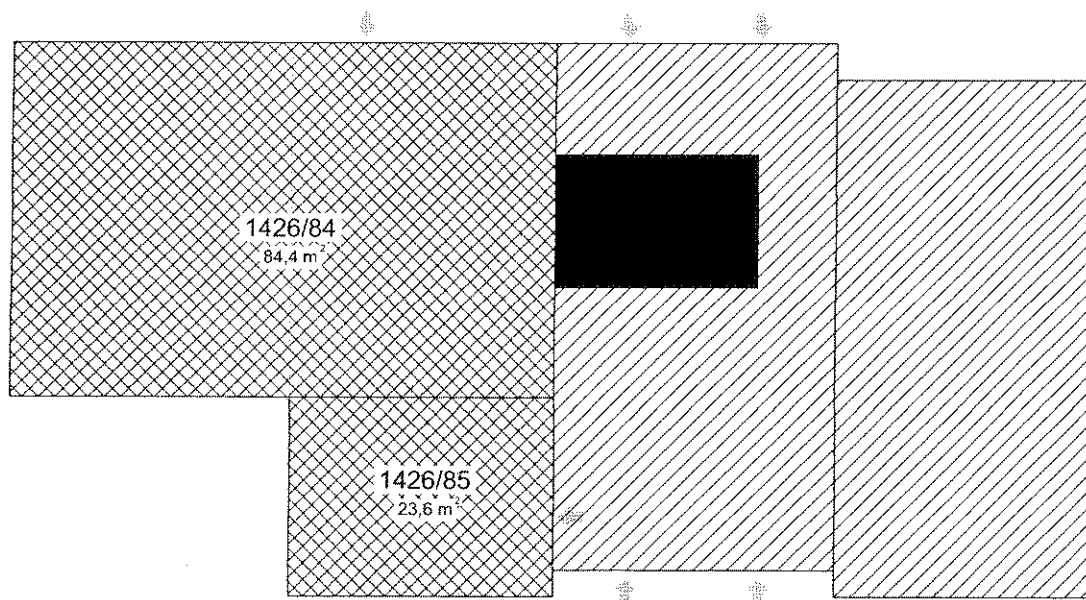

INSTALAČNÍ PODLAŽÍ

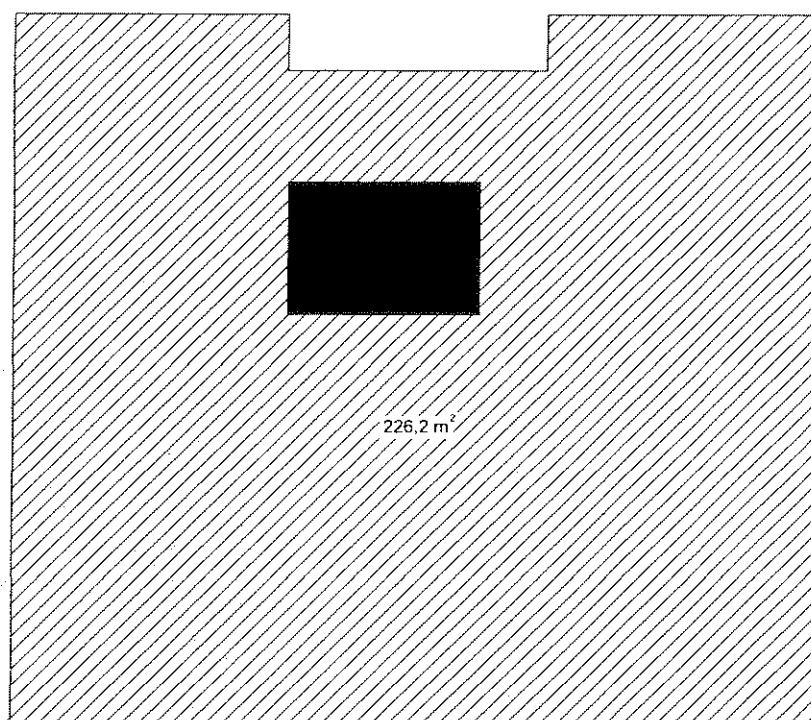

2.NP – 1.PATRO

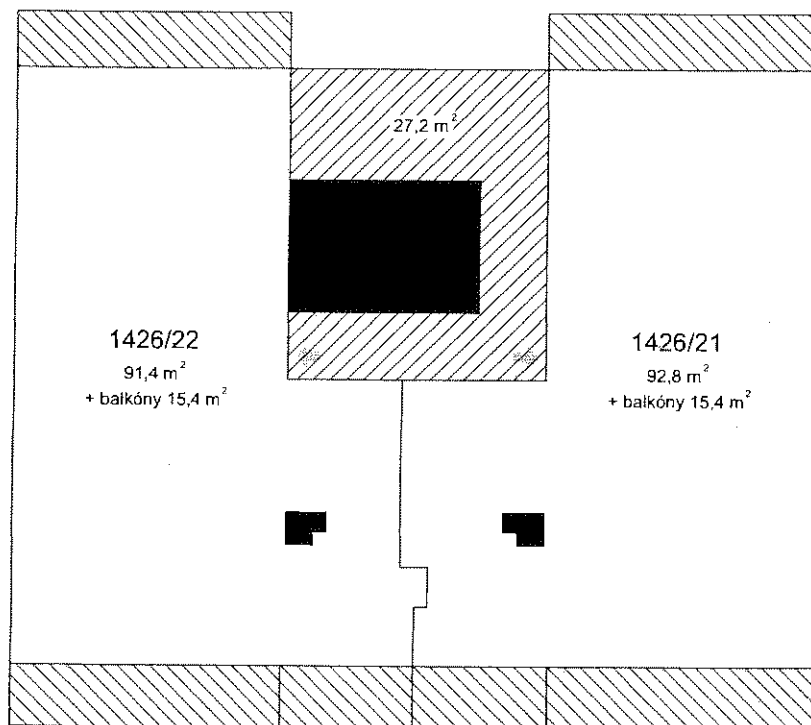

3.NP – 2.PATRO

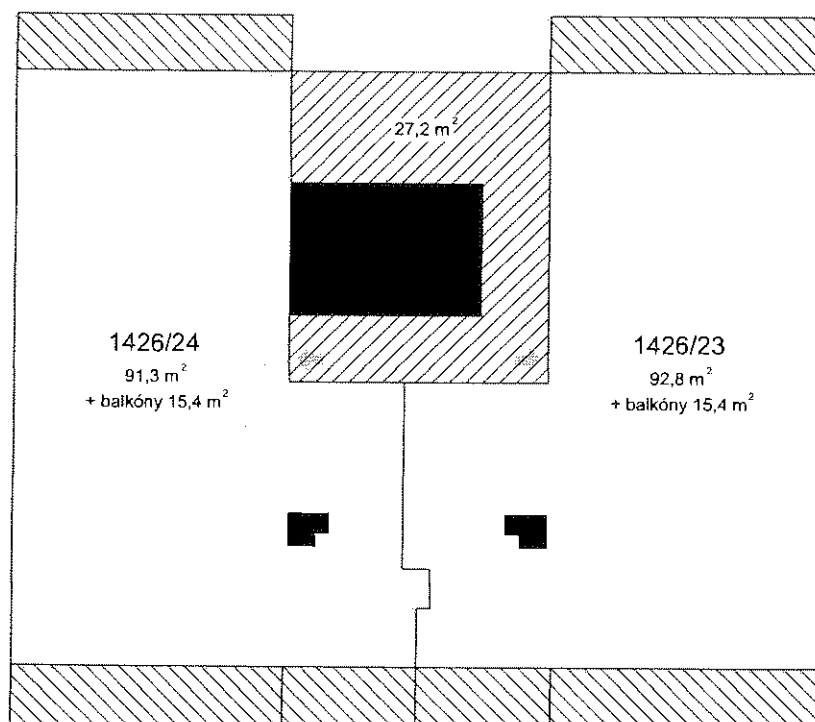

4.NP – 3.PATRO

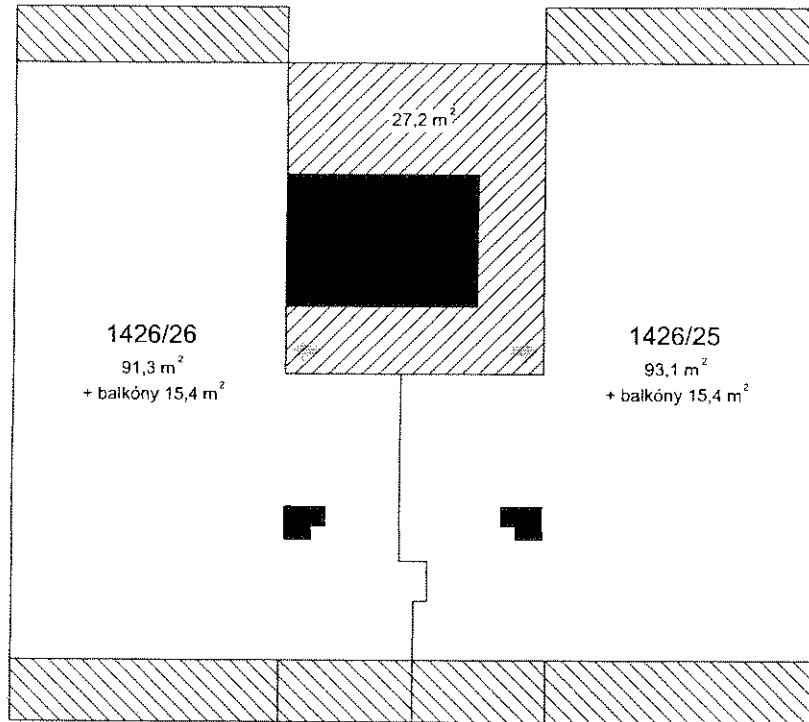

5.NP – 4.PATRO

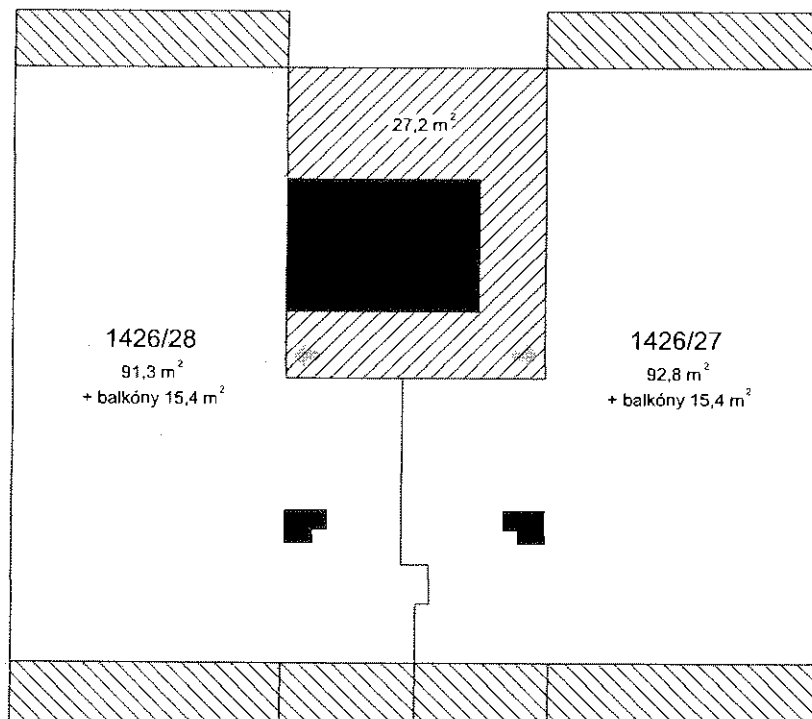

6.NP – 5.PATRO

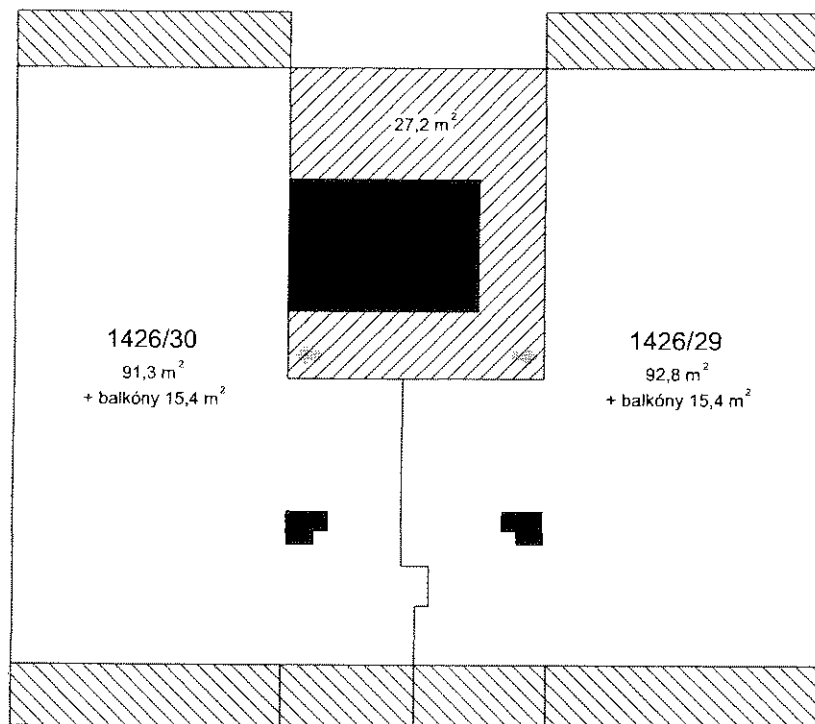

7.NP – 6.PATRO

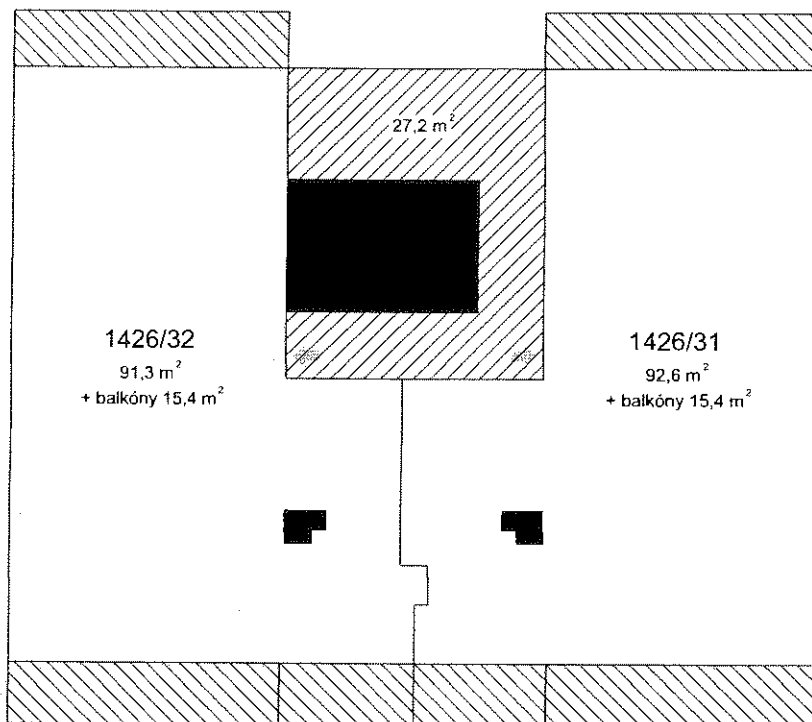

8.NP – 7.PATRO

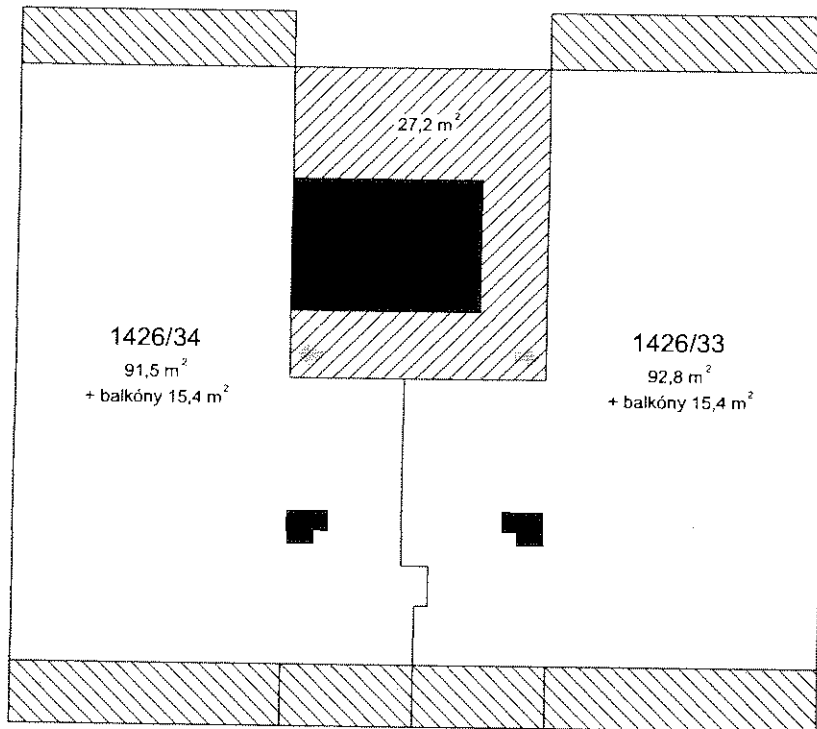

9.NP – 8.PATRO

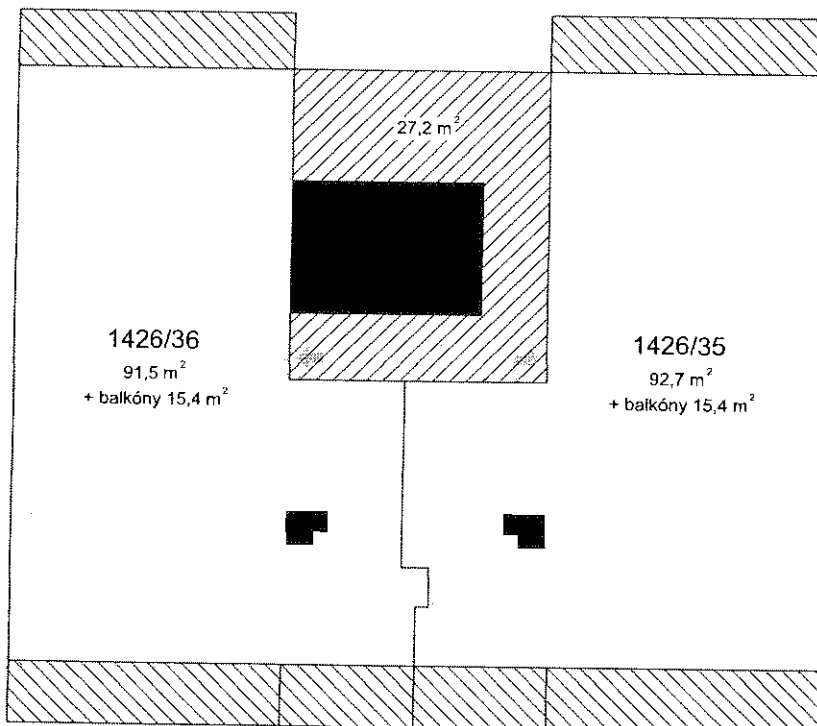

10.NP – 9.PATRO

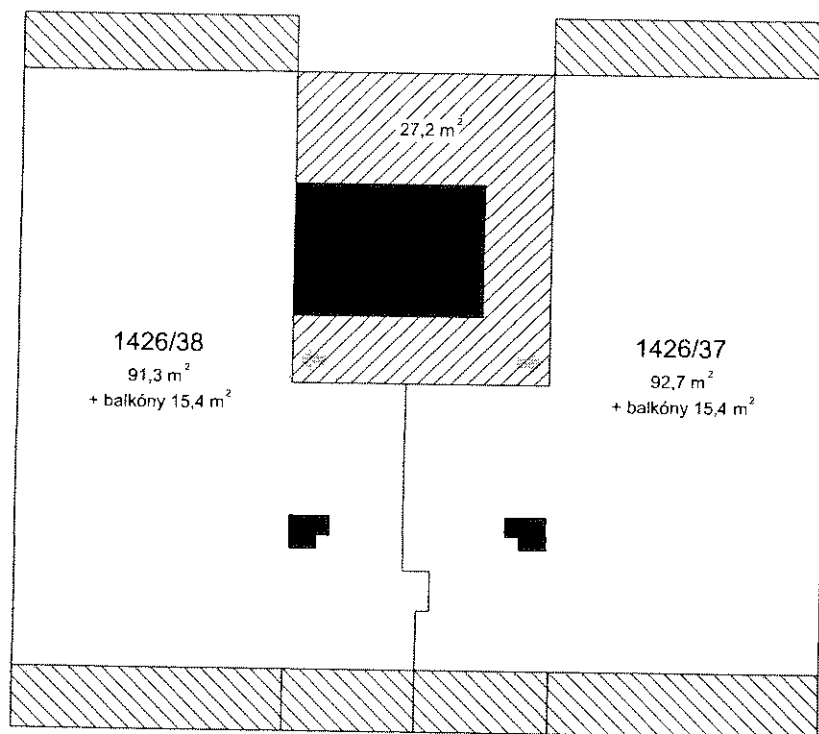

11.NP – 10.PATRO

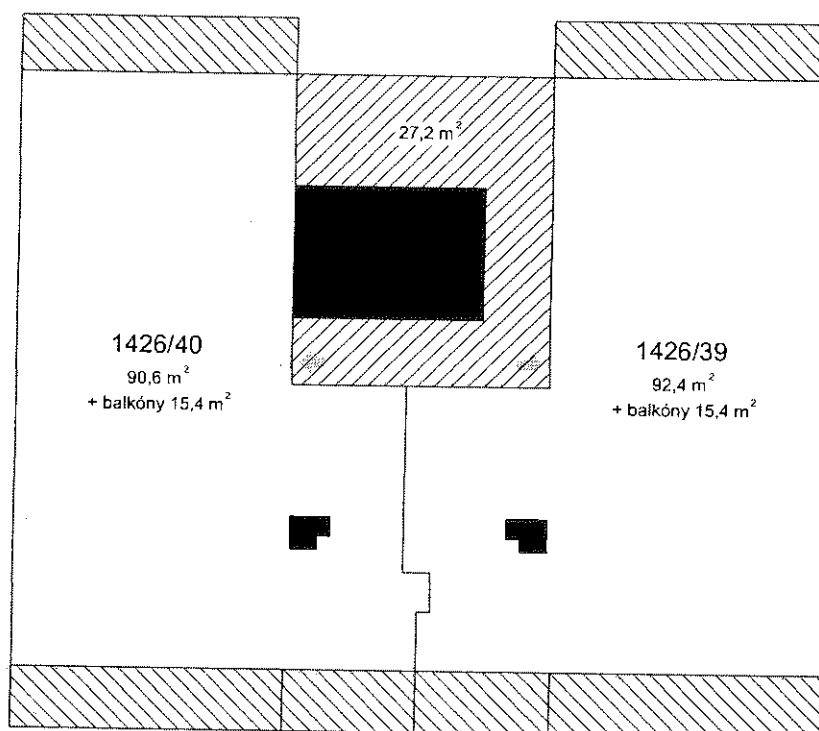

12.NP – 11.PATRO

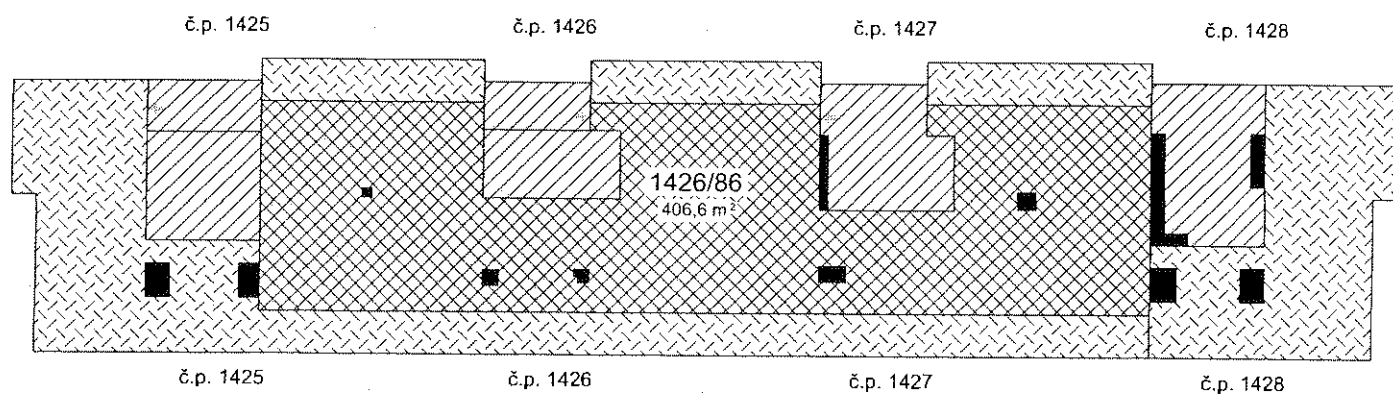







Příloha k Prohlášení vlastníka o rozdělení domu č.p.1427 na jednotky

ČÍSLO POPISNÉ: 1427

ULICE: KAZAŠSKÁ 4

KAT.ÚZEMÍ: VRŠOVICE

OBEC: PRAHA 10

	- BYTOVÉ JEDNOTKY
	- NEBYTOVÉ JEDNOTKY
	- SPOLEČNÉ PROSTORY
	- SPOLEČNÉ PROSTORY BEZ PODLAHOVÉ PLOCHY
	- BALKONY, TERASY
	- STŘECHA

1.PP – SUTERÉN

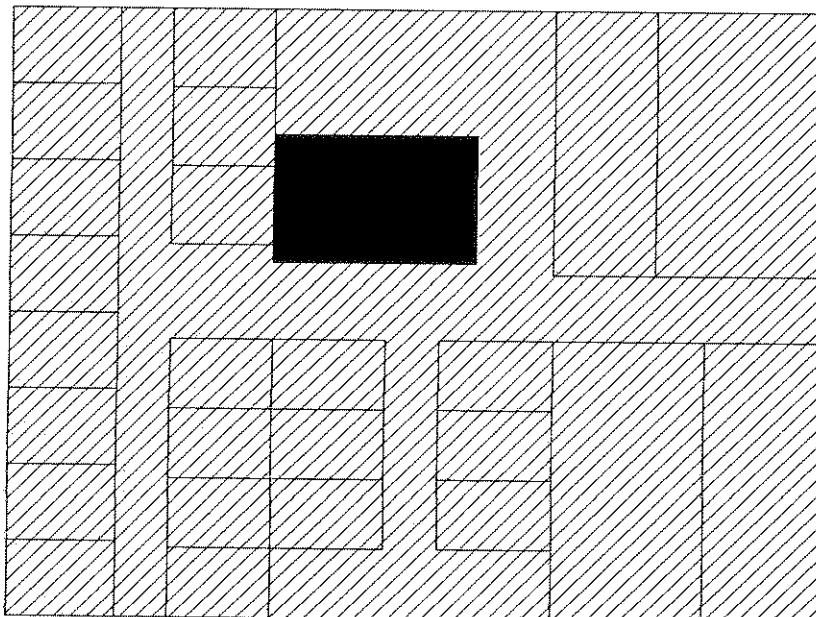

1.NP – PŘÍZEMÍ

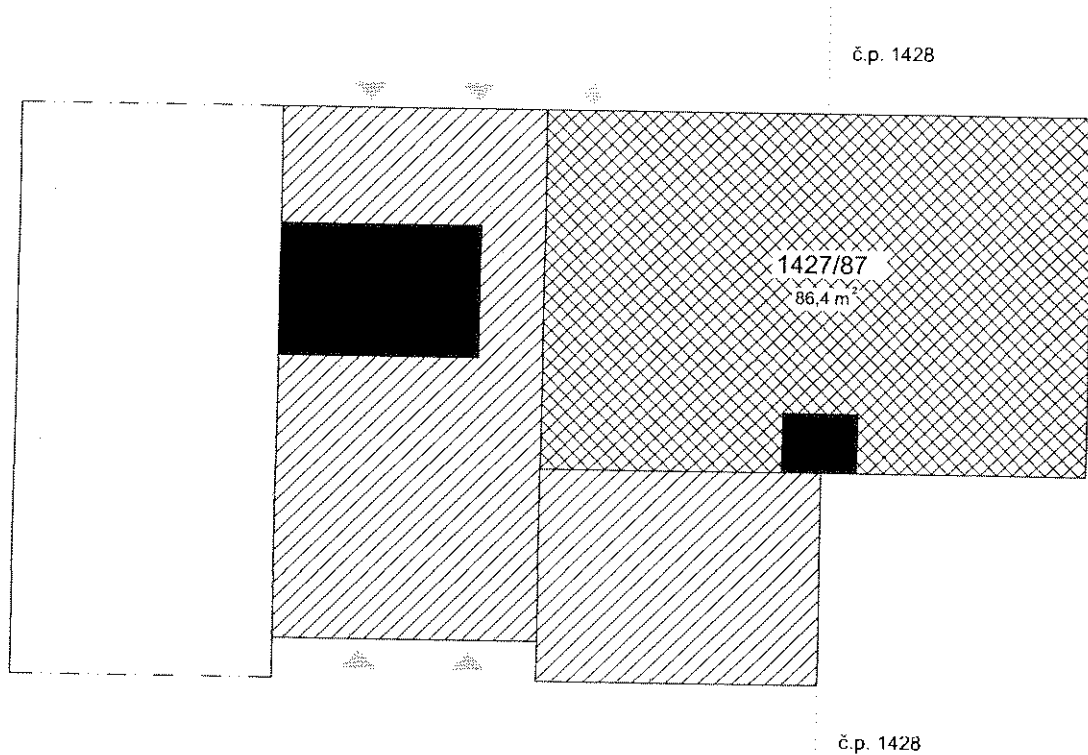

INSTALAČNÍ PODLAŽÍ

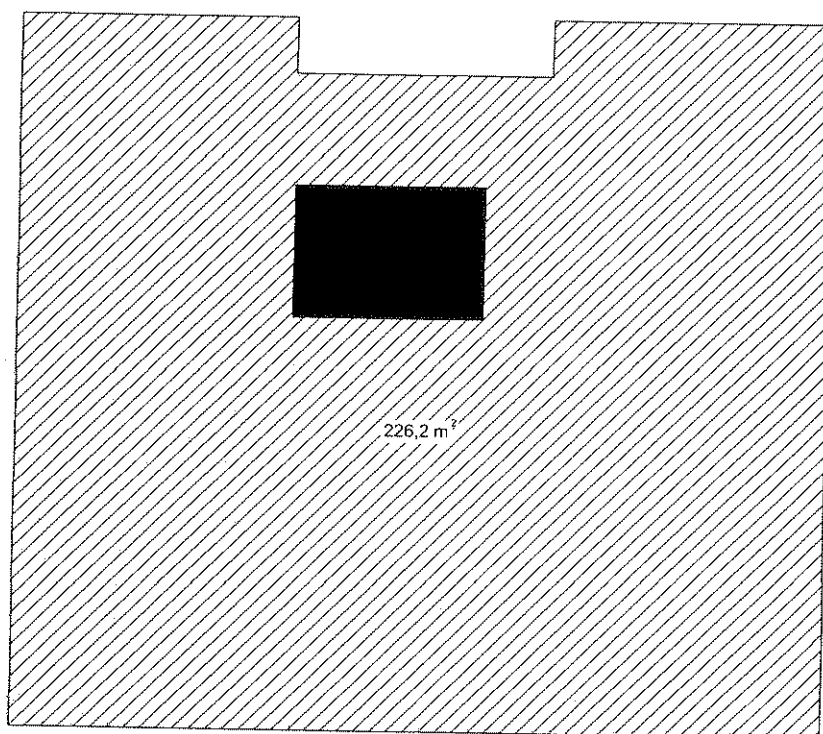

2.NP – 1.PATRO

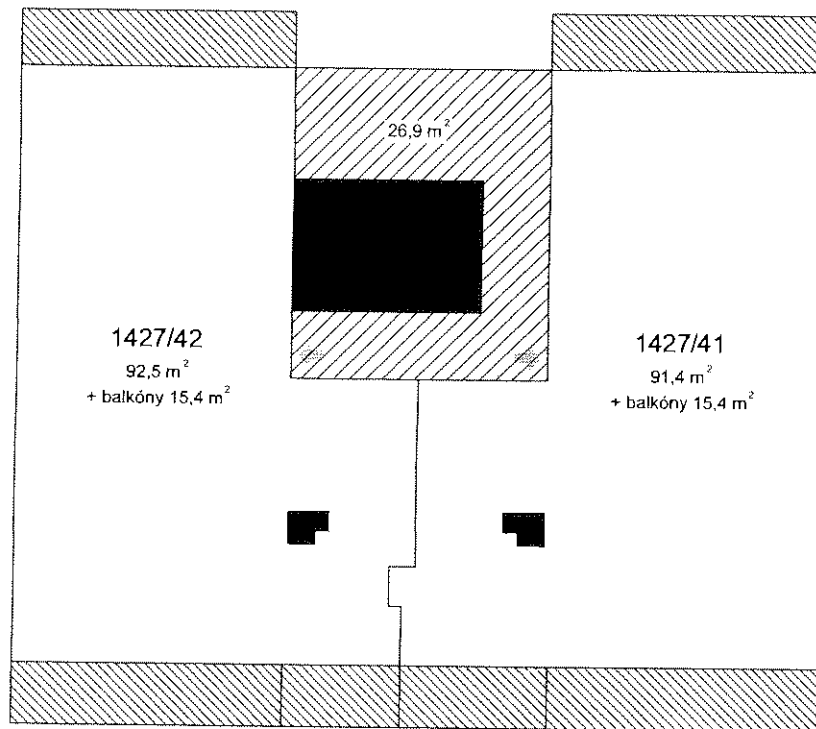

3.NP – 2.PATRO

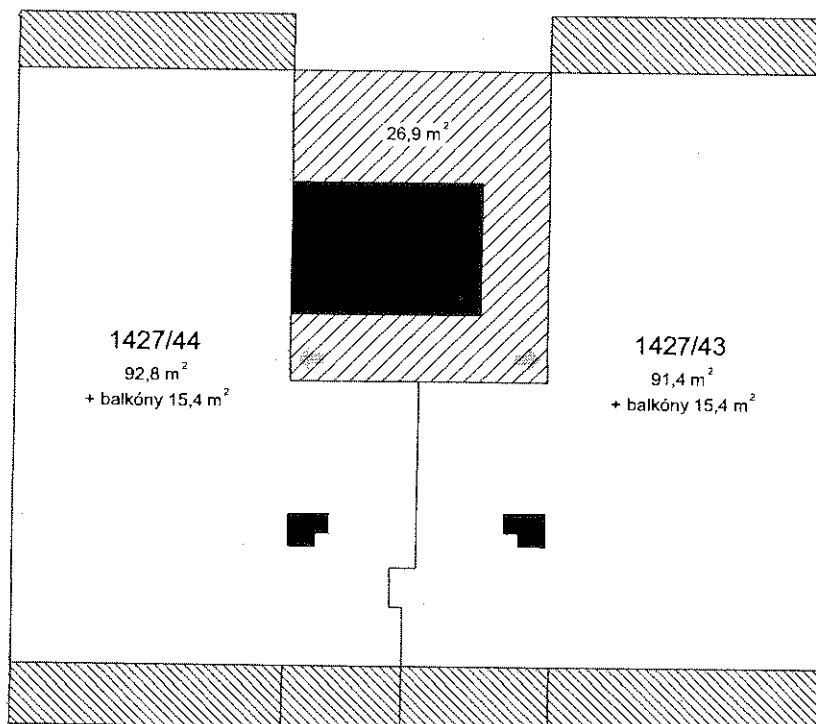

4.NP – 3.PATRO

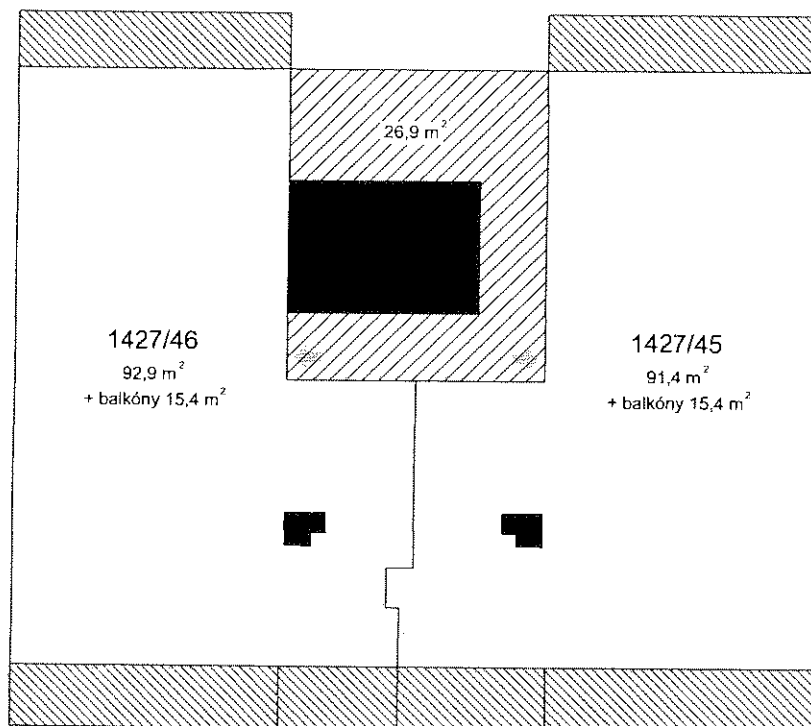

5.NP – 4.PATRO

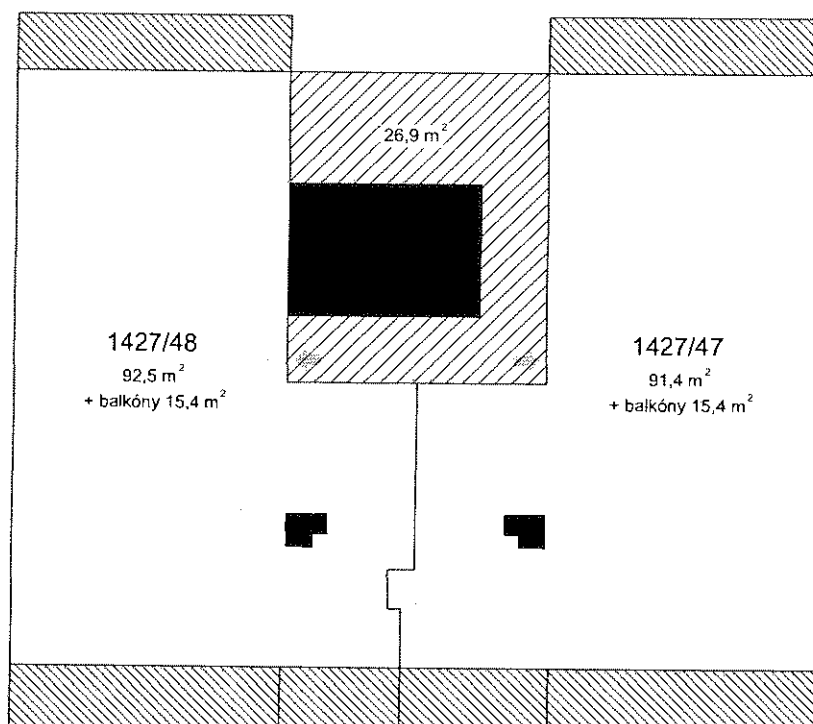

6.NP – 5.PATRO

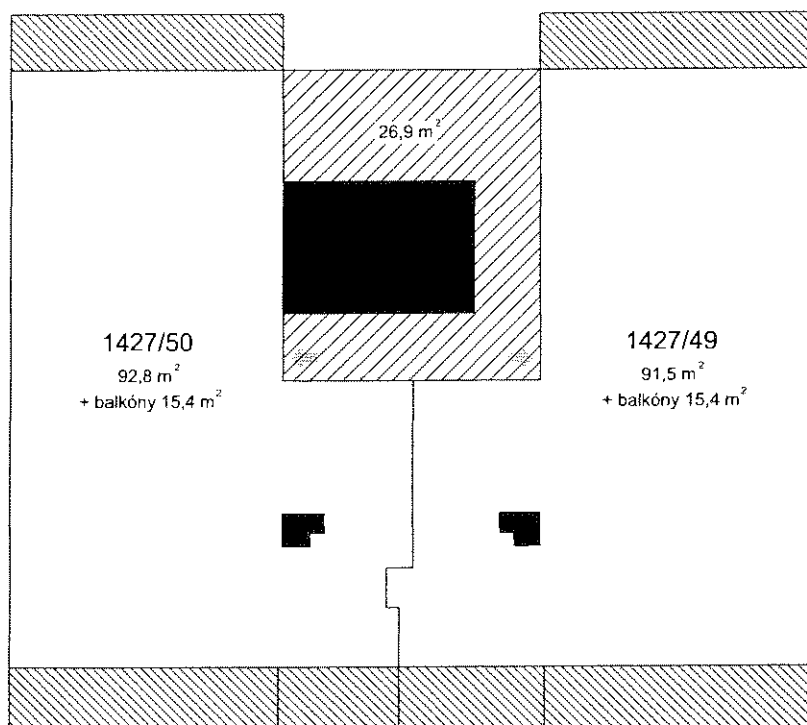

7.NP – 6.PATRO

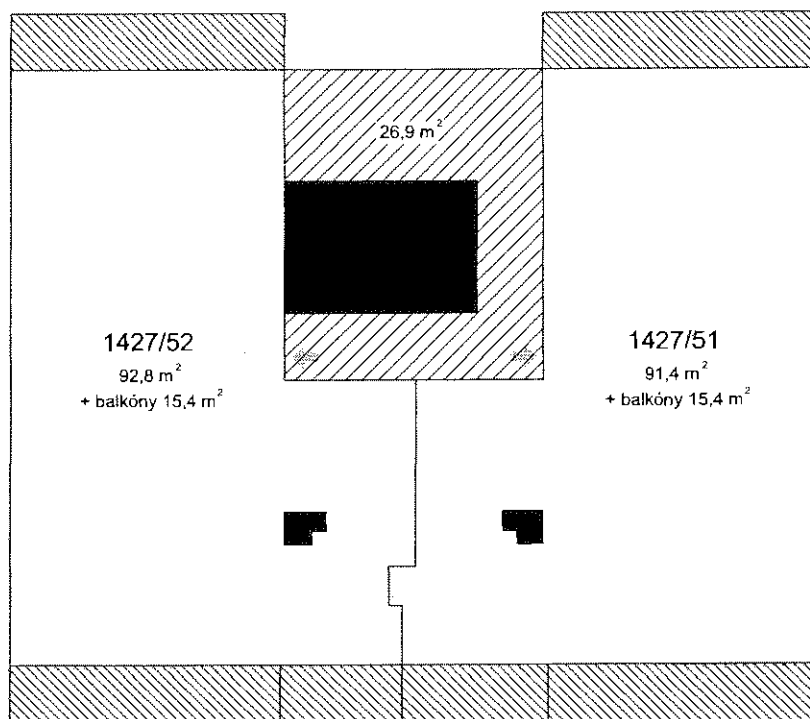

8.NP – 7.PATRO

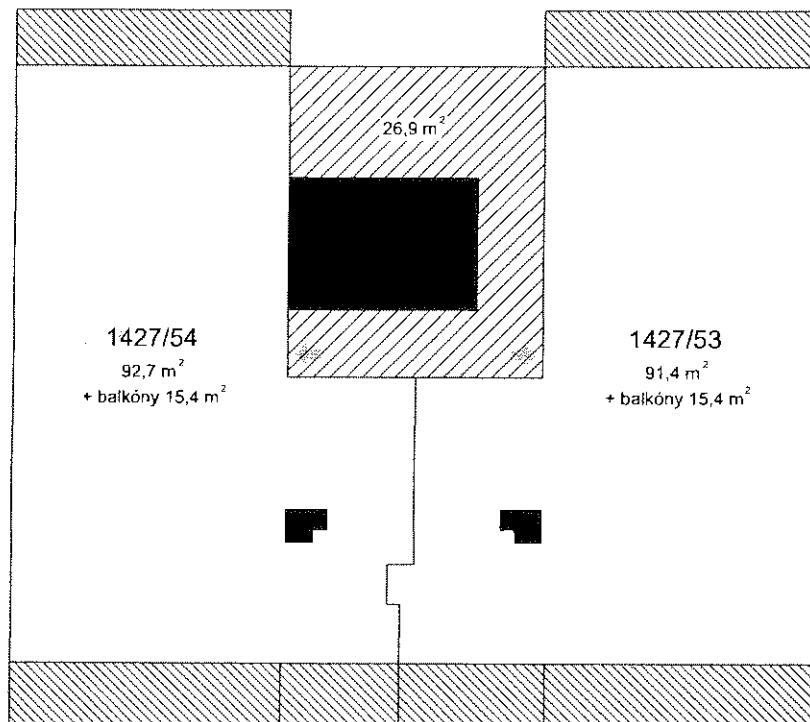

9.NP – 8.PATRO

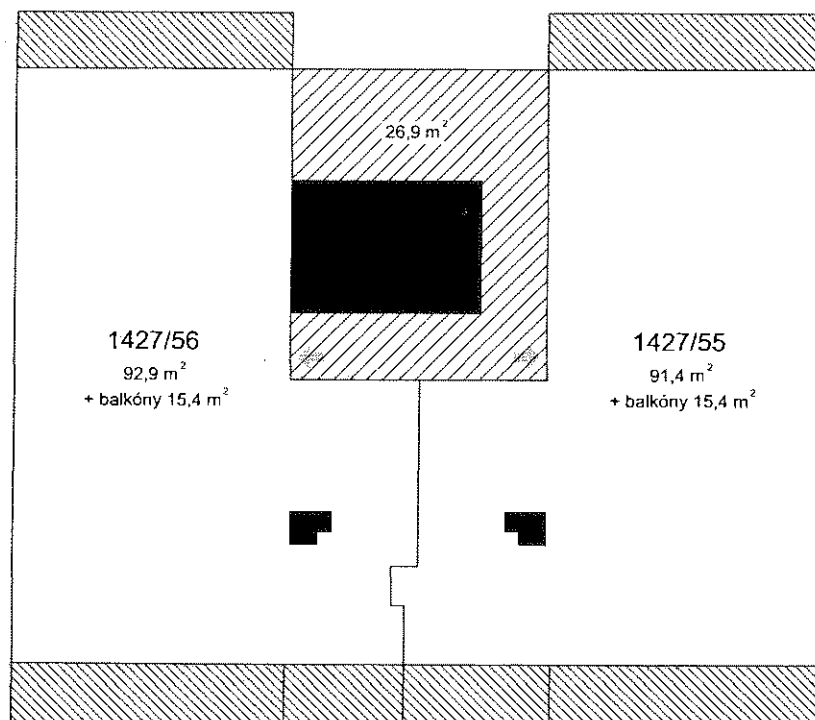

10.NP – 9.PATRO

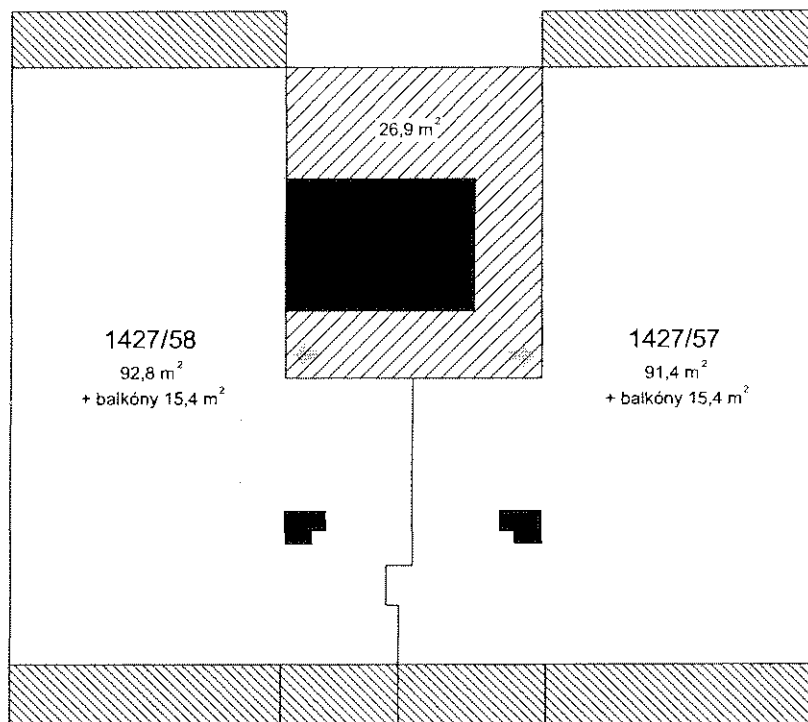

11.NP – 10.PATRO

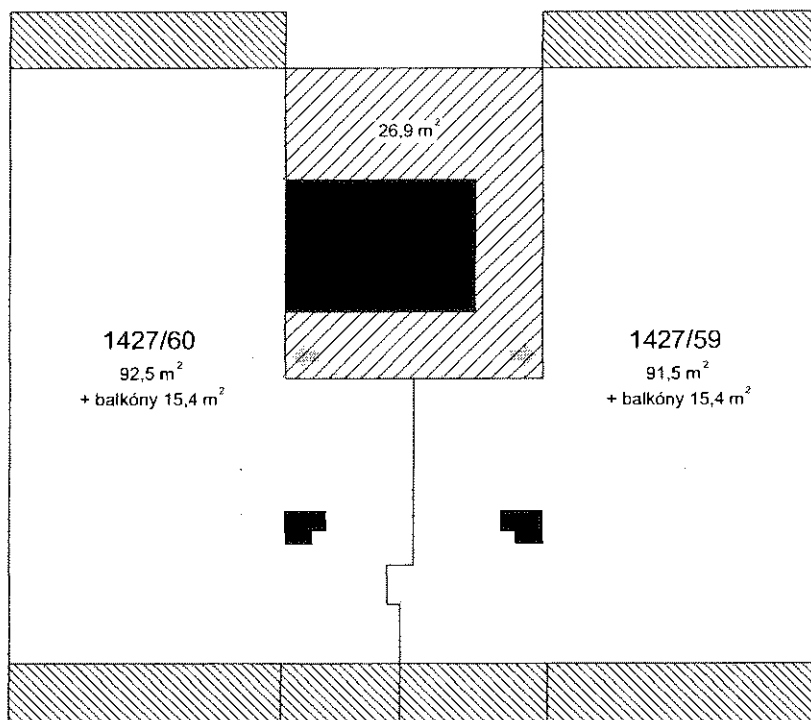

12.NP – 11.PATRO

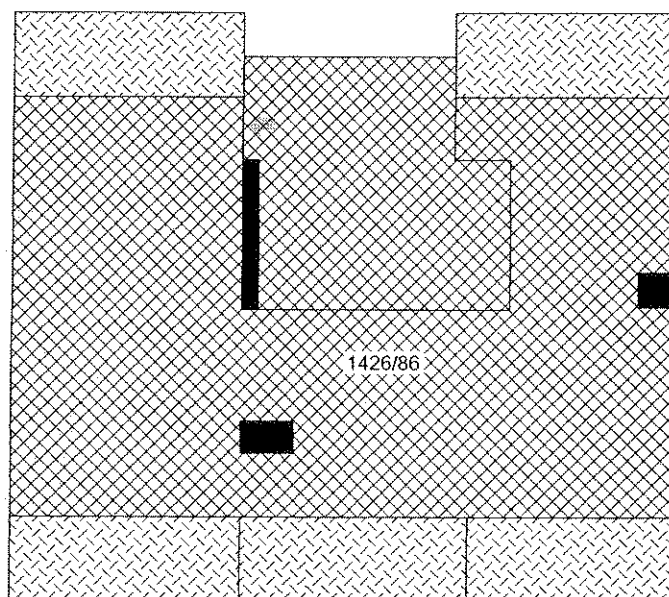





Příloha k Prohlášení vlastníka o rozdělení domu č.p.1428 na jednotky

ČÍSLO POPISNÉ: 1428

ULICE: KAZAŠSKÁ 2

KAT.ÚZEMÍ: VRŠOVICE

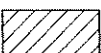
OBEC: PRAHA 10

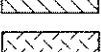
	- BYTOVÉ JEDNOTKY
	- NEBYTOVÉ JEDNOTKY
	- SPOLEČNÉ PROSTORY
	- SPOLEČNÉ PROSTORY BEZ PODLAHOVÉ PLOCHY
	- BALKONY, TERASY
	- STŘECHA

1.PP – SUTERÉN

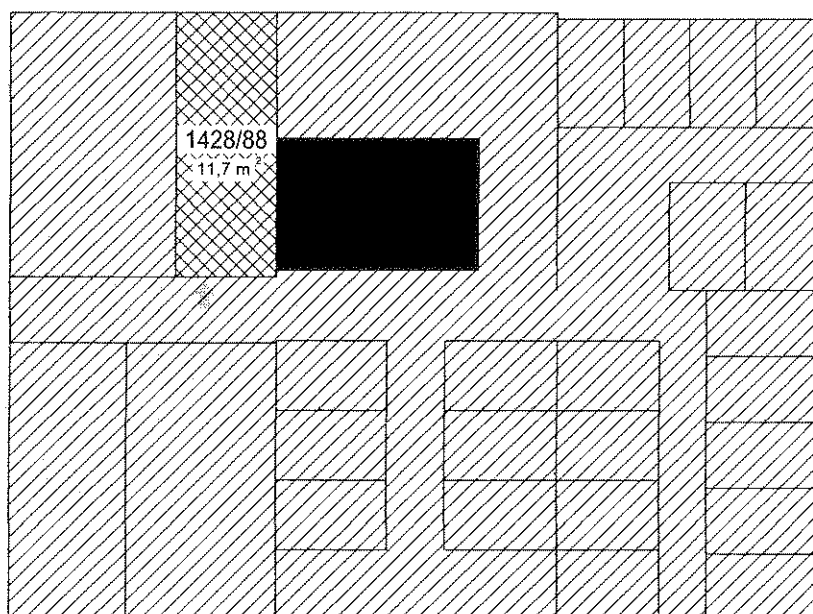

1.NP – PŘÍZEMÍ

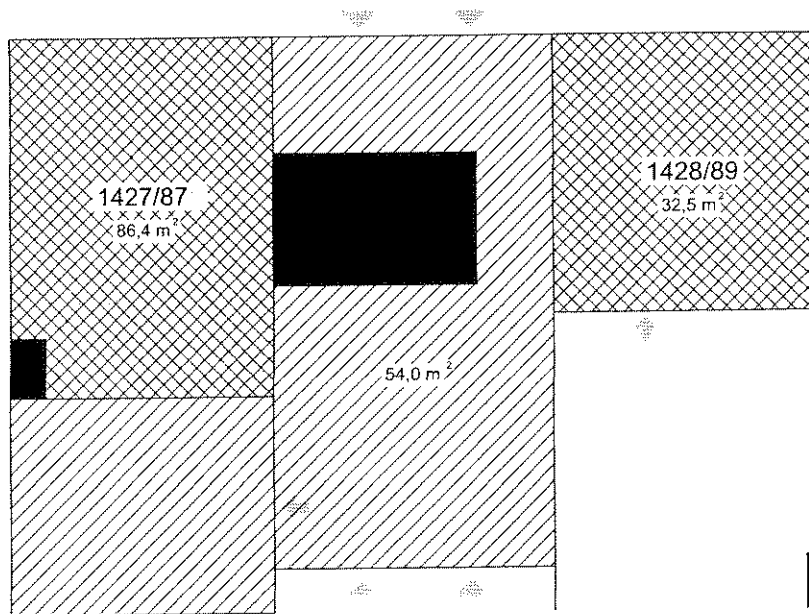

INSTALAČNÍ PODLAŽÍ

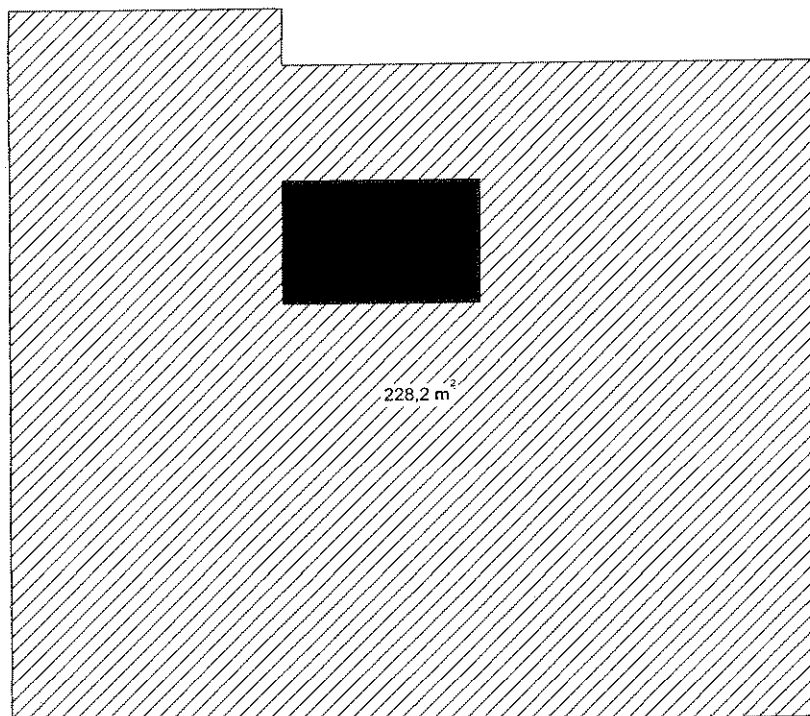

2.NP – 1.PATRO

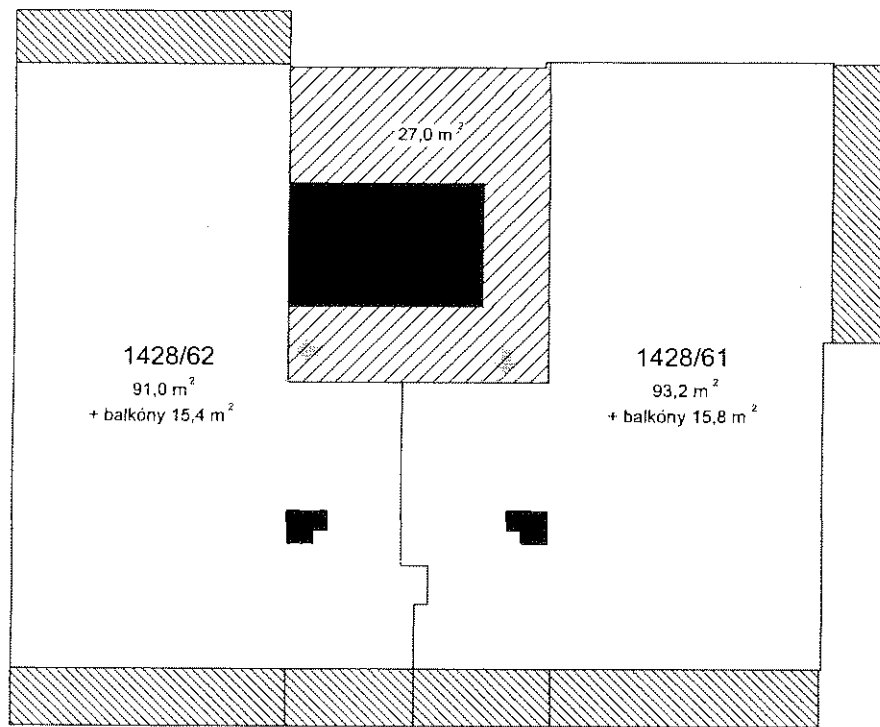

3.NP – 2.PATRO

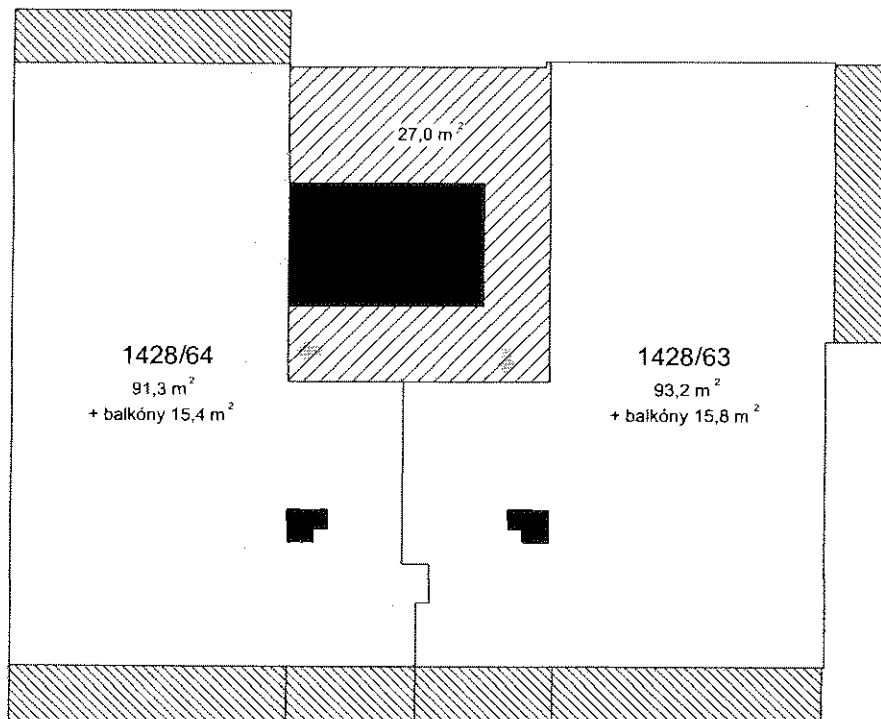

4.NP – 3.PATRO

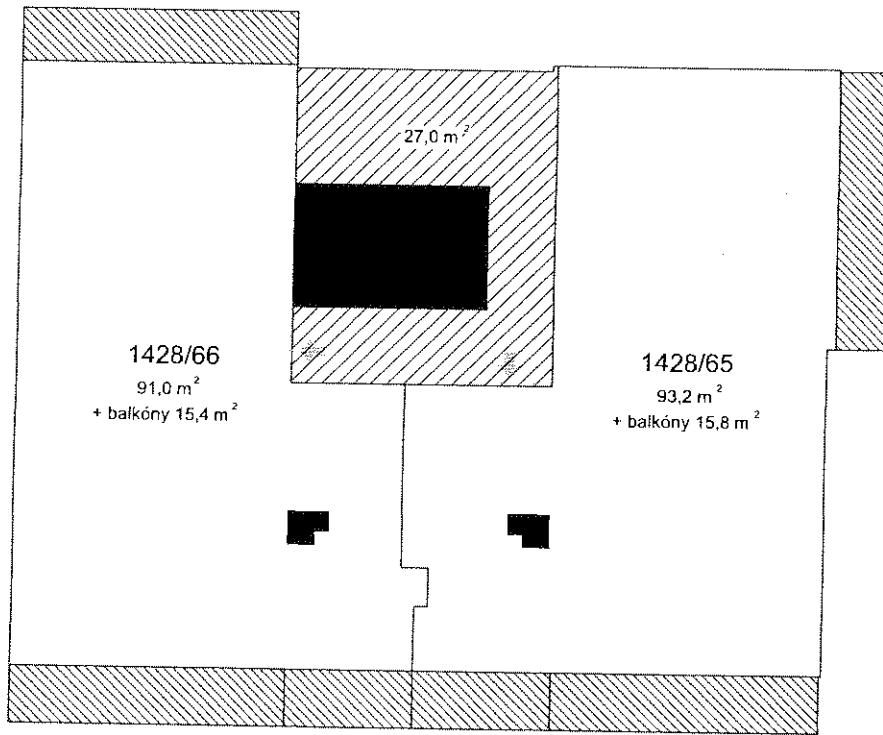

5.NP – 4.PATRO

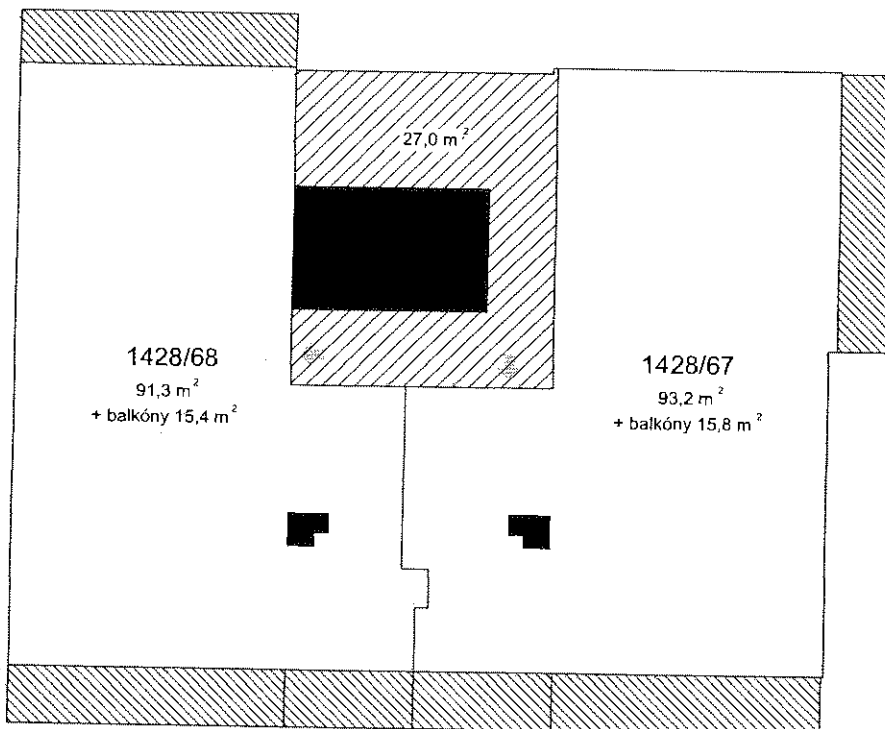

6.NP – 5.PATRO

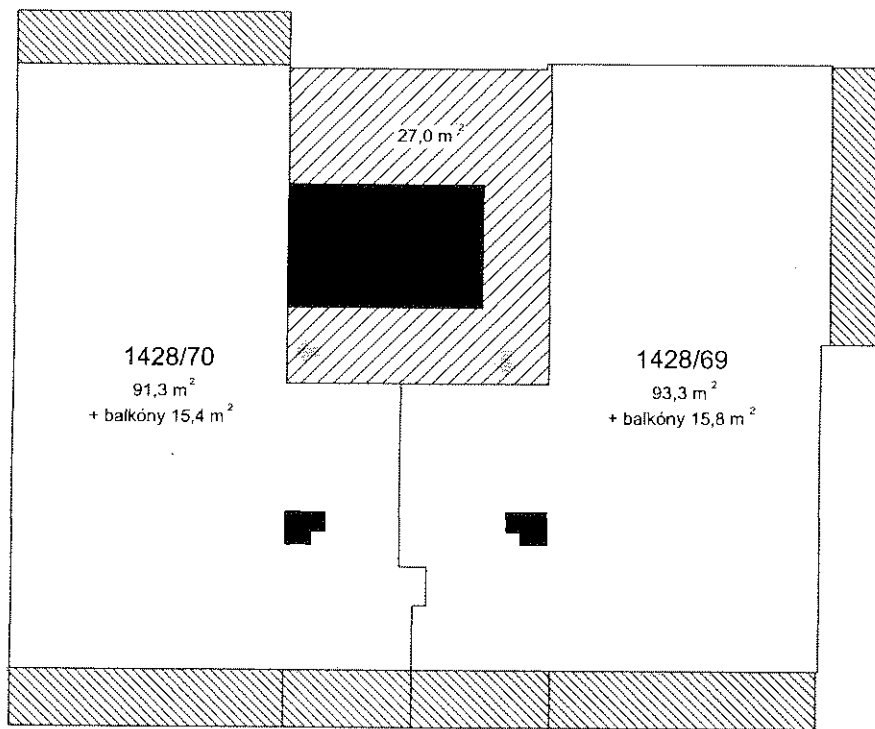

7.NP – 6.PATRO

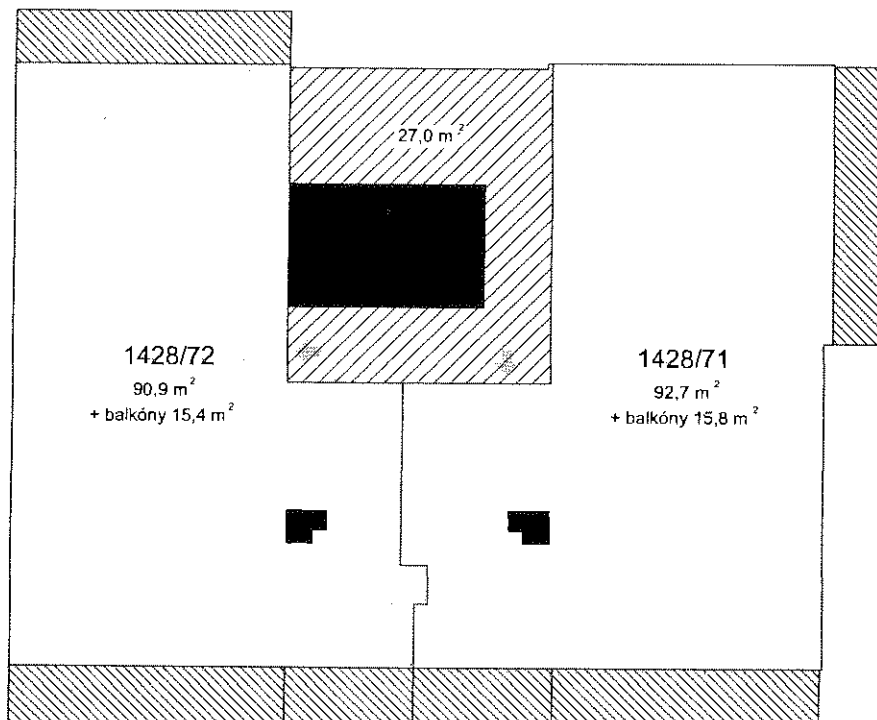

8.NP – 7.PATRO

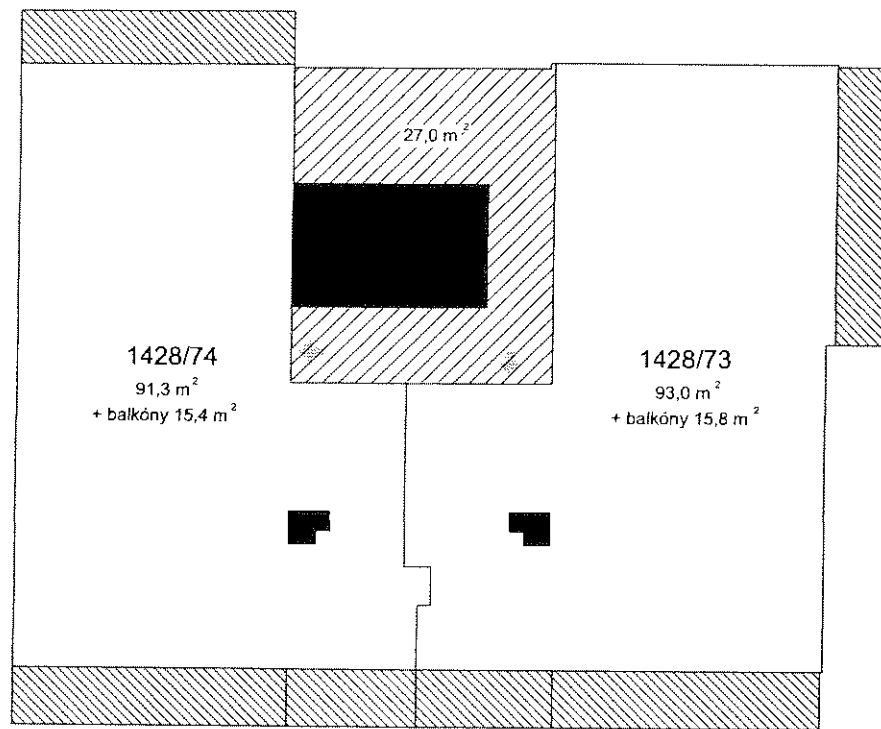

9.NP – 8.PATRO

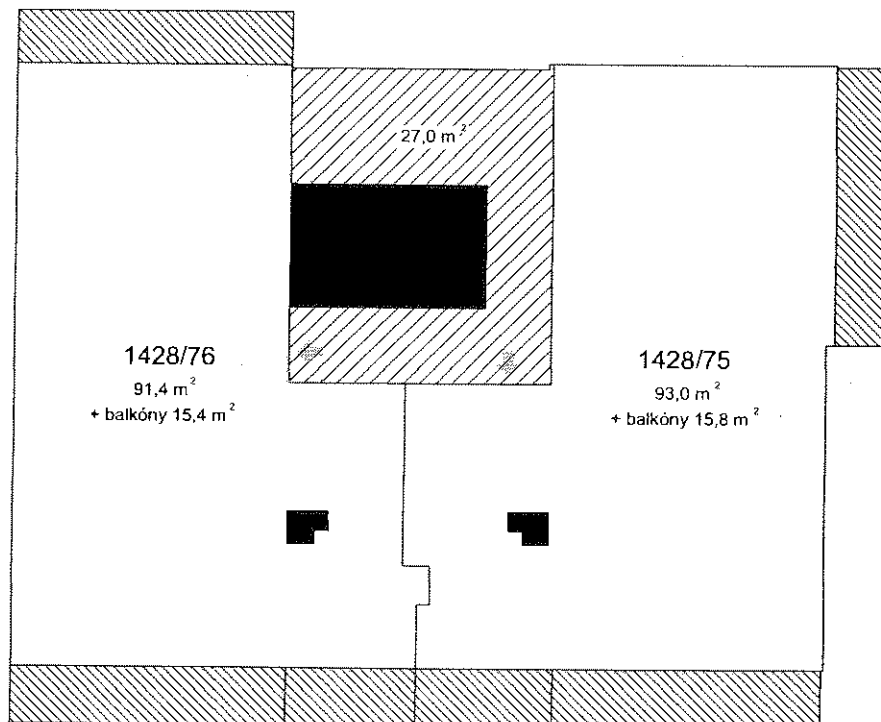

10.NP – 9.PATRO

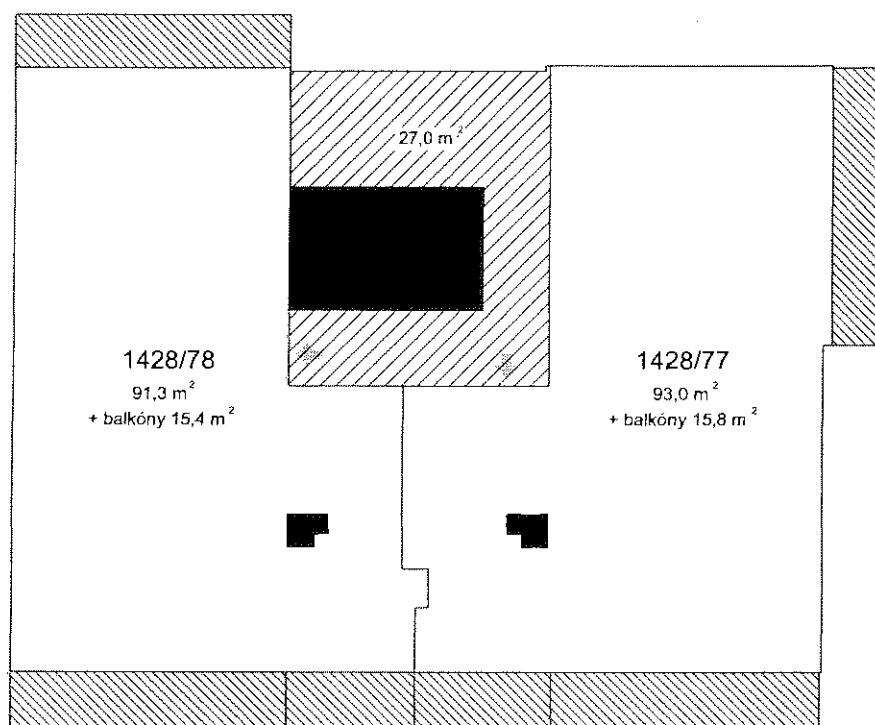

11.NP – 10.PATRO

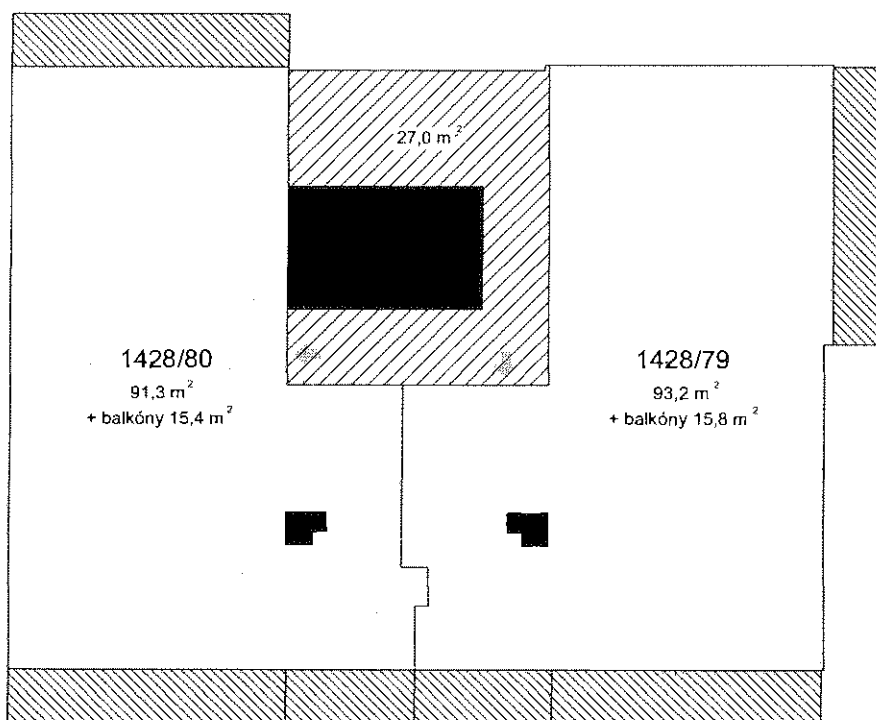

12.NP - 11.PATRO

