

6760 /2835840

4.NP - 3.PATRO - bytová jednotka č.1464/178		
ozn.	název místnosti	plocha [m²]
178.01	PŘEDSÍŇ	11,3
178.02	KOUPELNA	2,9
178.03	WC	1,1
178.04	KUCHYŇSKÝ KOUT	11,9
178.05	POKOJ	25,8
178.06	POKOJ	12,0
CELKEM		65,0
178.07	BALKÓN	3,1
178.08	BALKÓN	6,4

Vybavení jednotky:

listovní schránka

1 ks

Součástí jednotky je veškerá její vnitřní instalace (potrubní rozvody vody, plynu, elektroinstalace apod. kromě stoupacích vedení včetně uzavíracích ventilů). K vlastnictví jednotky dále patří podlahová krytina, nenosné příčky, vnitřní dveře a okna nacházející se uvnitř jednotky, jakož i vnitřní strany vstupních dveří a vnějších oken apod.

K vlastnictví jednotky dále patří spoluvlastnický podíl na společných částech domu a na pozemcích o velikosti 6500 /2835840

5.NP - 4.PATRO - bytová jednotka č.1464/179		
ozn.	název místnosti	plocha [m²]
179.01	PŘEDSÍŇ	11,3
179.02	KOUPELNA	2,9
179.03	WC	1,1
179.04	KUCHYŇSKÝ KOUT	11,9
179.05	POKOJ	25,8
179.06	POKOJ	12,0
CELKEM		65,0
179.07	BALKÓN	3,1
179.08	BALKÓN	6,4

Vybavení jednotky:

listovní schránka

1 ks

Součástí jednotky je veškerá její vnitřní instalace (potrubní rozvody vody, plynu, elektroinstalace apod. kromě stoupacích vedení včetně uzavíracích ventilů). K vlastnictví jednotky dále patří podlahová krytina, nenosné příčky, vnitřní dveře a okna nacházející se uvnitř jednotky, jakož i vnitřní strany vstupních dveří a vnějších oken apod.

K vlastnictví jednotky dále patří spoluvlastnický podíl na společných částech domu a na pozemcích o velikosti 6500 /2835840

5.NP - 4.PATRO - bytová jednotka č.1464/180		
ozn.	název místnosti	plocha [m²]
180.01	PŘEDSÍŇ	9,1
180.02	KOUPELNA	2,9

180.03	WC	1,1
180.04	KUCHYŇSKÝ KOUT	7,5
180.05	POKOJ	20,5
180.06	POKOJ	12,4
CELKEM		53,5
180.07	BALKÓN	3,1
180.08	BALKÓN	6,4

Vybavení jednotky:

listovní schránka 1 ks

Součástí jednotky je veškerá její vnitřní instalace (potrubní rozvody vody, plynu, elektroinstalace apod. kromě stoupacích vedení včetně uzavíracích ventilů). K vlastnictví jednotky dále patří podlahová krytina, nenosné příčky, vnitřní dveře a okna nacházející se uvnitř jednotky, jakož i vnitřní strany vstupních dveří a vnějších oken apod.

K vlastnictví jednotky dále patří spoluvlastnický podíl na společných částech domu a na pozemcích o velikosti 5350 /2835840

5.NP - 4.PATRO - bytová jednotka č.1464/181		
ozn.	název místnosti	plocha [m ²]
181.01	PŘEDSÍŇ	9,1
181.02	KOUPELNA	2,9
181.03	WC	1,1
181.04	KUCHYŇSKÝ KOUT	7,5
181.05	POKOJ	20,5
181.06	POKOJ	12,4
CELKEM		53,5
181.07	BALKÓN	3,1
181.08	BALKÓN	6,4

Vybavení jednotky:

listovní schránka 1 ks

Součástí jednotky je veškerá její vnitřní instalace (potrubní rozvody vody, plynu, elektroinstalace apod. kromě stoupacích vedení včetně uzavíracích ventilů). K vlastnictví jednotky dále patří podlahová krytina, nenosné příčky, vnitřní dveře a okna nacházející se uvnitř jednotky, jakož i vnitřní strany vstupních dveří a vnějších oken apod.

K vlastnictví jednotky dále patří spoluvlastnický podíl na společných částech domu a na pozemcích o velikosti 5350 /2835840

5.NP - 4.PATRO - bytová jednotka č.1464/182		
ozn.	název místnosti	plocha [m ²]
182.01	PŘEDSÍŇ	15,1
182.02	KOUPELNA	2,9
182.03	WC	1,1
182.04	KUCHYŇSKÝ KOUT	11,9
182.05	POKOJ	25,8
182.06	POKOJ	12,4
182.07	POKOJ	12,4
CELKEM		81,6

182.08	BALKÓN	3,1
182.09	BALKÓN	3,1
182.10	BALKÓN	6,4

Vybavení jednotky:

listovní schránka

1 ks

Součástí jednotky je veškerá její vnitřní instalace (potrubní rozvody vody, plynu, elektroinstalace apod. kromě stoupacích vedení včetně uzavíracích ventilů). K vlastnictví jednotky dále patří podlahová krytina, nenosné příčky, vnitřní dveře a okna nacházející se uvnitř jednotky, jakož i vnitřní strany vstupních dveří a vnějších oken apod.

K vlastnictví jednotky dále patří spoluvlastnický podíl na společných částech domu a na pozemcích o velikosti 8160 /2835840

5.NP - 4.PATRO - bytová jednotka č.1464/183		
ozn.	název místnosti	plocha [m ²]
183.01	PŘEDSÍŇ	15,1
183.02	KOUPELNA	2,9
183.03	WC	1,1
183.04	KUCHYŇSKÝ KOUT	11,9
183.05	POKOJ	25,8
183.06	POKOJ	12,4
183.07	POKOJ	12,4
CELKEM		81,6
183.08	BALKÓN	3,1
183.09	BALKÓN	3,1
183.10	BALKÓN	6,4

Vybavení jednotky:

listovní schránka

1 ks

Součástí jednotky je veškerá její vnitřní instalace (potrubní rozvody vody, plynu, elektroinstalace apod. kromě stoupacích vedení včetně uzavíracích ventilů). K vlastnictví jednotky dále patří podlahová krytina, nenosné příčky, vnitřní dveře a okna nacházející se uvnitř jednotky, jakož i vnitřní strany vstupních dveří a vnějších oken apod.

K vlastnictví jednotky dále patří spoluvlastnický podíl na společných částech domu a na pozemcích o velikosti 8160 /2835840

5.NP - 4.PATRO - bytová jednotka č.1464/184		
ozn.	název místnosti	plocha [m ²]
184.01	PŘEDSÍŇ	11,4
184.02	KOUPELNA	2,9
184.03	WC	1,1
184.04	KUCHYŇSKÝ KOUT	7,9
184.05	POKOJ	20,5
184.06	POKOJ	10,6
184.07	POKOJ	13,2
CELKEM		67,6
184.08	BALKÓN	3,0
184.09	BALKÓN	6,4

184.10	BALKÓN	3,1
--------	--------	-----

Vybavení jednotky:

listovní schránka

1 ks

Součástí jednotky je veškerá její vnitřní instalace (potrubní rozvody vody, plynu, elektroinstalace apod. kromě stoupacích vedení včetně uzavíracích ventilů). K vlastnictví jednotky dále patří podlahová krytina, nenosné příčky, vnitřní dveře a okna nacházející se uvnitř jednotky, jakož i vnitřní strany vstupních dveří a vnějších oken apod.

K vlastnictví jednotky dále patří spoluvlastnický podíl na společných částech domu a na pozemcích o velikosti 6760 /2835840

5.NP - 4.PATRO - bytová jednotka č.1464/185		
ozn.	název místnosti	plocha [m²]
185.01	PŘEDSÍŇ	11,4
185.02	KOUPELNA	2,9
185.03	WC	1,1
185.04	KUCHYŇSKÝ KOUT	7,9
185.05	POKOJ	20,5
185.06	POKOJ	10,6
185.07	POKOJ	13,2
CELKEM		67,6
185.08	BALKÓN	3,0
185.09	BALKÓN	6,4
185.10	BALKÓN	3,1

Vybavení jednotky:

listovní schránka

1 ks

Součástí jednotky je veškerá její vnitřní instalace (potrubní rozvody vody, plynu, elektroinstalace apod. kromě stoupacích vedení včetně uzavíracích ventilů). K vlastnictví jednotky dále patří podlahová krytina, nenosné příčky, vnitřní dveře a okna nacházející se uvnitř jednotky, jakož i vnitřní strany vstupních dveří a vnějších oken apod.

K vlastnictví jednotky dále patří spoluvlastnický podíl na společných částech domu a na pozemcích o velikosti 6760 /2835840

5.NP - 4.PATRO - bytová jednotka č.1464/186		
ozn.	název místnosti	plocha [m²]
186.01	PŘEDSÍŇ	11,3
186.02	KOUPELNA	2,9
186.03	WC	1,1
186.04	KUCHYŇSKÝ KOUT	11,9
186.05	POKOJ	25,8
186.06	POKOJ	12,0
CELKEM		65,0
186.07	BALKÓN	3,1
186.08	BALKÓN	6,4

Vybavení jednotky:

listovní schránka

1 ks

Součástí jednotky je veškerá její vnitřní instalace (potrubní rozvody vody, plynu, elektroinstalace apod. kromě stoupacích vedení včetně uzavíracích ventilů). K vlastnictví jednotky dále patří podlahová krytina, nenosné příčky, vnitřní dveře a okna nacházející se uvnitř jednotky, jakož i vnitřní strany vstupních dveří a vnějších oken apod.

K vlastnictví jednotky dále patří spoluvlastnický podíl na společných částech domu a na pozemcích o velikosti 6500 /2835840

6.NP - 5.PATRO - bytová jednotka č.1464/187		
ozn.	název místnosti	plocha [m²]
187.01	PŘEDSÍŇ	11,3
187.02	KOUPELNA	3,0
187.03	WC	1,0
187.04	KUCHYŇSKÝ KOUT	11,9
187.05	POKOJ	25,8
187.06	POKOJ	12,0
CELKEM		65,0
187.07	BALKÓN	3,1
187.08	BALKÓN	6,4

Vybavení jednotky:

listovní schránka

I ks

Součástí jednotky je veškerá její vnitřní instalace (potrubní rozvody vody, plynu, elektroinstalace apod. kromě stoupacích vedení včetně uzavíracích ventilů). K vlastnictví jednotky dále patří podlahová krytina, nenosné příčky, vnitřní dveře a okna nacházející se uvnitř jednotky, jakož i vnitřní strany vstupních dveří a vnějších oken apod.

K vlastnictví jednotky dále patří spoluvlastnický podíl na společných částech domu a na pozemcích o velikosti 6500 /2835840

6.NP - 5.PATRO - bytová jednotka č.1464/188		
ozn.	název místnosti	plocha [m²]
188.01	PŘEDSÍŇ	9,1
188.02	KOUPELNA	2,9
188.03	WC	1,1
188.04	KUCHYŇSKÝ KOUT	7,5
188.05	POKOJ	20,5
188.06	POKOJ	12,4
CELKEM		53,5
188.07	BALKÓN	3,1
188.08	BALKÓN	6,4

Vybavení jednotky:

listovní schránka

I ks

Součástí jednotky je veškerá její vnitřní instalace (potrubní rozvody vody, plynu, elektroinstalace apod. kromě stoupacích vedení včetně uzavíracích ventilů). K vlastnictví jednotky dále patří podlahová krytina, nenosné příčky, vnitřní dveře a okna nacházející se uvnitř jednotky, jakož i vnitřní strany vstupních dveří a vnějších oken apod.

K vlastnictví jednotky dále patří spoluvlastnický podíl na společných částech domu a na pozemcích o velikosti 5350 /2835840

6.NP - 5.PATRO - bytová jednotka č. 1464/189		
ozn.	název místnosti	plocha [m²]
189.01	PŘEDSÍŇ	9,1
189.02	KOUPELNA	2,9
189.03	WC	1,1
189.04	KUCHYŇSKÝ KOUT	7,5
189.05	POKOJ	20,5
189.06	POKOJ	12,4
CELKEM		53,5
189.07	BALKÓN	3,1
189.08	BALKÓN	6,4

Vybavení jednotky:

listovní schránka

1 ks

Součástí jednotky je veškerá její vnitřní instalace (potrubní rozvody vody, plynu, elektroinstalace apod. kromě stoupacích vedení včetně uzavíracích ventilů). K vlastnictví jednotky dále patří podlahová krytina, nenosné příčky, vnitřní dveře a okna nacházející se uvnitř jednotky, jakož i vnitřní strany vstupních dveří a vnějších oken apod.

K vlastnictví jednotky dále patří spoluvlastnický podíl na společných částech domu a na pozemcích o velikosti 5350 /2835840

6.NP - 5.PATRO - bytová jednotka č. 1464/190		
ozn.	název místnosti	plocha [m²]
190.01	PŘEDSÍŇ	10,0
190.02	KOUPELNA	4,2
190.03	WC	1,1
190.04	KUCHYŇSKÝ KOUT	11,9
190.05	POKOJ	25,8
190.06	POKOJ	12,4
190.07	POKOJ	16,1
CELKEM		81,5
190.08	BALKÓN	3,1
190.09	BALKÓN	3,1
190.10	BALKÓN	6,4

Vybavení jednotky:

listovní schránka

1 ks

Součástí jednotky je veškerá její vnitřní instalace (potrubní rozvody vody, plynu, elektroinstalace apod. kromě stoupacích vedení včetně uzavíracích ventilů). K vlastnictví jednotky dále patří podlahová krytina, nenosné příčky, vnitřní dveře a okna nacházející se uvnitř jednotky, jakož i vnitřní strany vstupních dveří a vnějších oken apod.

K vlastnictví jednotky dále patří spoluvlastnický podíl na společných částech domu a na pozemcích o velikosti 8150 /2835840

6.NP - 5.PATRO - bytová jednotka č. 1464/191		
ozn.	název místnosti	plocha [m²]
191.01	PŘEDSÍŇ	13,6

191.02	KOUPELNA	3,9
191.03	WC	1,4
191.04	KUCHYŇSKÝ KOUT	11,9
191.05	POKOJ	25,8
191.06	POKOJ	12,4
191.07	POKOJ	12,4
CELKEM		81,4
191.08	BALKÓN	3,1
191.09	BALKÓN	3,1
191.10	BALKÓN	6,4

Vybavení jednotky:

listovní schránka

I ks

Součástí jednotky je veškerá její vnitřní instalace (potrubní rozvody vody, plynu, elektroinstalace apod. kromě stoupacích vedení včetně uzavíracích ventilů). K vlastnictví jednotky dále patří podlahová krytina, nenosné příčky, vnitřní dveře a okna nacházející se uvnitř jednotky, jakož i vnitřní strany vstupních dveří a vnějších oken apod.

K vlastnictví jednotky dále patří spoluvlastnický podíl na společných částech domu a na pozemcích o velikosti 8140 /2835840

6.NP - 5.PATRO - bytová jednotka č.1464/192		
ozn.	název místnosti	plocha [m ²]
192.01	PŘEDSÍŇ	11,4
192.02	KOUPELNA	2,9
192.03	WC	1,1
192.04	KUCHYŇSKÝ KOUT	7,9
192.05	POKOJ	20,5
192.06	POKOJ	10,6
192.07	POKOJ	13,2
CELKEM		67,6
192.08	BALKÓN	3,0
192.09	BALKÓN	6,4
192.10	BALKÓN	3,1

Vybavení jednotky:

listovní schránka

I ks

Součástí jednotky je veškerá její vnitřní instalace (potrubní rozvody vody, plynu, elektroinstalace apod. kromě stoupacích vedení včetně uzavíracích ventilů). K vlastnictví jednotky dále patří podlahová krytina, nenosné příčky, vnitřní dveře a okna nacházející se uvnitř jednotky, jakož i vnitřní strany vstupních dveří a vnějších oken apod.

K vlastnictví jednotky dále patří spoluvlastnický podíl na společných částech domu a na pozemcích o velikosti 6760 /2835840

6.NP - 5.PATRO - bytová jednotka č.1464/193		
ozn.	název místnosti	plocha [m ²]
193.01	PŘEDSÍŇ	11,4
193.02	KOUPELNA	2,9
193.03	WC	1,1

193.04	KUCHYŇSKÝ KOUT	7,9
193.05	POKOJ	20,5
193.06	POKOJ	10,6
193.07	POKOJ	13,2
CELKEM		67,6
193.08	BALKÓN	3,0
193.09	BALKÓN	6,4
193.10	BALKÓN	3,1

Vybavení jednotky:

listovní schránka

I ks

Součástí jednotky je veškerá její vnitřní instalace (potrubní rozvody vody, plynu, elektroinstalace apod. kromě stoupacích vedení včetně uzavíracích ventilů). K vlastnictví jednotky dále patří podlahová krytina, nenosné příčky, vnitřní dveře a okna nacházející se uvnitř jednotky, jakož i vnitřní strany vstupních dveří a vnějších oken apod.

K vlastnictví jednotky dále patří spoluvlastnický podíl na společných částech domu a na pozemcích o velikosti 6760 /2835840

6.NP - 5.PATRO - bytová jednotka č.1464/194		
ozn.	název místnosti	plocha [m ²]
194.01	PŘEDSÍŇ	11,3
194.02	KOUPELNA	2,9
194.03	WC	1,1
194.04	KUCHYŇSKÝ KOUT	11,9
194.05	POKOJ	25,8
194.06	POKOJ	12,0
CELKEM		65,0
194.07	BALKÓN	3,1
194.08	BALKÓN	6,4

Vybavení jednotky:

listovní schránka

I ks

Součástí jednotky je veškerá její vnitřní instalace (potrubní rozvody vody, plynu, elektroinstalace apod. kromě stoupacích vedení včetně uzavíracích ventilů). K vlastnictví jednotky dále patří podlahová krytina, nenosné příčky, vnitřní dveře a okna nacházející se uvnitř jednotky, jakož i vnitřní strany vstupních dveří a vnějších oken apod.

K vlastnictví jednotky dále patří spoluvlastnický podíl na společných částech domu a na pozemcích o velikosti 6500 /2835840

7.NP - 6.PATRO - bytová jednotka č.1464/195		
ozn.	název místnosti	plocha [m ²]
195.01	PŘEDSÍŇ	11,3
195.02	KOUPELNA	2,9
195.03	WC	1,1
195.04	KUCHYŇSKÝ KOUT	11,9
195.05	POKOJ	25,8
195.06	POKOJ	12,0
CELKEM		65,0

195.07	BALKÓN	3,1
195.08	BALKÓN	6,4

Vybavení jednotky:

listovní schránka

1 ks

Součástí jednotky je veškerá její vnitřní instalace (potrubní rozvody vody, plynu, elektroinstalace apod. kromě stoupacích vedení včetně uzavíracích ventilů). K vlastnictví jednotky dále patří podlahová krytina, nenosné příčky, vnitřní dveře a okna nacházející se uvnitř jednotky, jakož i vnitřní strany vstupních dveří a vnějších oken apod.

K vlastnictví jednotky dále patří spoluvlastnický podíl na společných částech domu a na pozemcích o velikosti 6500 /2835840

7.NP - 6.PATRO - bytová jednotka č.1464/196		
ozn.	název místnosti	plocha [m ²]
196.01	PŘEDSÍŇ	9,1
196.02	KOUPELNA	2,9
196.03	WC	1,1
196.04	KUCHYŇSKÝ KOUT	7,5
196.05	POKOJ	20,5
196.06	POKOJ	12,4
CELKEM		53,5
196.07	BALKÓN	3,1
196.08	BALKÓN	6,4

Vybavení jednotky:

listovní schránka

1 ks

Součástí jednotky je veškerá její vnitřní instalace (potrubní rozvody vody, plynu, elektroinstalace apod. kromě stoupacích vedení včetně uzavíracích ventilů). K vlastnictví jednotky dále patří podlahová krytina, nenosné příčky, vnitřní dveře a okna nacházející se uvnitř jednotky, jakož i vnitřní strany vstupních dveří a vnějších oken apod.

K vlastnictví jednotky dále patří spoluvlastnický podíl na společných částech domu a na pozemcích o velikosti 5350 /2835840

7.NP - 6.PATRO - bytová jednotka č.1464/197		
ozn.	název místnosti	plocha [m ²]
197.01	PŘEDSÍŇ	9,1
197.02	KOUPELNA	2,9
197.03	WC	1,1
197.04	KUCHYŇSKÝ KOUT	7,5
197.05	POKOJ	20,5
197.06	POKOJ	12,4
CELKEM		53,5
197.07	BALKÓN	3,1
197.08	BALKÓN	6,4

Vybavení jednotky:

listovní schránka

1 ks

Součástí jednotky je veškerá její vnitřní instalace (potrubní rozvody vody, plynu, elektroinstalace apod. kromě stoupacích vedení včetně uzavíracích ventilů). K vlastnictví jednotky dále patří podlahová krytina, nenosné příčky, vnitřní dveře a okna nacházející se uvnitř jednotky, jakož i vnitřní strany vstupních dveří a vnějších oken apod.

K vlastnictví jednotky dále patří spoluvlastnický podíl na společných částech domu a na pozemcích o velikosti 5350 /2835840

7.NP - 6.PATRO - bytová jednotka č.1464/198		
ozn.	název místnosti	plocha [m²]
198.01	PŘEDSÍŇ	15,1
198.02	KOUPELNA	2,9
198.03	WC	1,1
198.04	KUCHYŇSKÝ KOUT	11,9
198.05	POKOJ	25,8
198.06	POKOJ	12,4
198.07	POKOJ	12,4
CELKEM		81,6
198.08	BALKÓN	3,1
198.09	BALKÓN	3,1
198.10	BALKÓN	6,4

Vybavení jednotky:

listovní schránka

1 ks

Součástí jednotky je veškerá její vnitřní instalace (potrubní rozvody vody, plynu, elektroinstalace apod. kromě stoupacích vedení včetně uzavíracích ventilů). K vlastnictví jednotky dále patří podlahová krytina, nenosné příčky, vnitřní dveře a okna nacházející se uvnitř jednotky, jakož i vnitřní strany vstupních dveří a vnějších oken apod.

K vlastnictví jednotky dále patří spoluvlastnický podíl na společných částech domu a na pozemcích o velikosti 8160 /2835840

7.NP - 6.PATRO - bytová jednotka č.1464/199		
ozn.	název místnosti	plocha [m²]
199.01	PŘEDSÍŇ	15,1
199.02	KOUPELNA	2,9
199.03	WC	1,1
199.04	KUCHYŇSKÝ KOUT	11,9
199.05	POKOJ	25,8
199.06	POKOJ	12,4
199.07	POKOJ	12,4
CELKEM		81,6
199.08	BALKÓN	3,1
199.09	BALKÓN	3,1
199.10	BALKÓN	6,4

Vybavení jednotky:

listovní schránka

1 ks

Součástí jednotky je veškerá její vnitřní instalace (potrubní rozvody vody, plynu, elektroinstalace apod. kromě stoupacích vedení včetně uzavíracích ventilů). K vlastnictví jednotky dále patří podlahová krytina, nenosné příčky, vnitřní dveře a okna nacházející se uvnitř jednotky, jakož i vnitřní strany vstupních dveří a vnějších oken

apod.

K vlastnictví jednotky dále patří spoluvlastnický podíl na společných částech domu a na pozemcích o velikosti 8160 /2835840

7.NP - 6.PATRO - bytová jednotka č.1464/200		
ozn.	název místnosti	plocha [m²]
200.01	PŘEDSÍŇ	11,4
200.02	KOUPELNA	2,9
200.03	WC	1,1
200.04	KUCHYŇSKÝ KOUT	7,9
200.05	POKOJ	20,5
200.06	POKOJ	10,6
200.07	POKOJ	13,2
CELKEM		67,6
200.08	BALKÓN	3,0
200.09	BALKÓN	6,4
200.10	BALKÓN	3,1

Vybavení jednotky:

listovní schránka

1 ks

Součástí jednotky je veškerá její vnitřní instalace (potrubní rozvody vody, plynu, elektroinstalace apod. kromě stoupacích vedení včetně uzavíracích ventilů). K vlastnictví jednotky dále patří podlahová krytina, nenosné příčky, vnitřní dveře a okna nacházející se uvnitř jednotky, jakož i vnitřní strany vstupních dveří a vnějších oken apod.

K vlastnictví jednotky dále patří spoluvlastnický podíl na společných částech domu a na pozemcích o velikosti 6760 /2835840

7.NP - 6.PATRO - bytová jednotka č.1464/201		
ozn.	název místnosti	plocha [m²]
201.01	PŘEDSÍŇ	11,4
201.02	KOUPELNA	2,9
201.03	WC	1,1
201.04	KUCHYŇSKÝ KOUT	7,9
201.05	POKOJ	20,5
201.06	POKOJ	10,6
201.07	POKOJ	13,2
CELKEM		67,6
201.08	BALKÓN	3,0
201.09	BALKÓN	6,4
201.10	BALKÓN	3,1

Vybavení jednotky:

listovní schránka

1 ks

Součástí jednotky je veškerá její vnitřní instalace (potrubní rozvody vody, plynu, elektroinstalace apod. kromě stoupacích vedení včetně uzavíracích ventilů). K vlastnictví jednotky dále patří podlahová krytina, nenosné příčky, vnitřní dveře a okna nacházející se uvnitř jednotky, jakož i vnitřní strany vstupních dveří a vnějších oken apod.

K vlastnictví jednotky dále patří spoluvlastnický podíl na společných částech domu a na pozemcích o velikosti 6760 /2835840

7.NP - 6.PATRO - bytová jednotka č.1464/202		
ozn.	název místnosti	plocha [m²]
202.01	PŘEDSÍŇ	11,3
202.02	KOUPELNA	2,9
202.03	WC	1,1
202.04	KUCHYŇSKÝ KOUT	11,9
202.05	POKOJ	25,8
202.06	POKOJ	12,0
CELKEM		65,0
202.07	BALKÓN	3,1
202.08	BALKÓN	6,4

Vybavení jednotky:

listovní schránka

1 ks

Součástí jednotky je veškerá její vnitřní instalace (potrubní rozvody vody, plynu, elektroinstalace apod. kromě stoupacích vedení včetně uzavíracích ventilů). K vlastnictví jednotky dále patří podlahová krytina, nenosné příčky, vnitřní dveře a okna nacházející se uvnitř jednotky, jakož i vnitřní strany vstupních dveří a vnějších oken apod.

K vlastnictví jednotky dále patří spoluvlastnický podíl na společných částech domu a na pozemcích o velikosti 6500 /2835840

8.NP - 7.PATRO - bytová jednotka č.1464/203		
ozn.	název místnosti	plocha [m²]
203.01	PŘEDSÍŇ	11,3
203.02	KOUPELNA	2,9
203.03	WC	1,1
203.04	KUCHYŇSKÝ KOUT	11,9
203.05	POKOJ	25,8
203.06	POKOJ	12,0
CELKEM		65,0
203.07	BALKÓN	3,1
203.08	BALKÓN	6,4

Vybavení jednotky:

listovní schránka

1 ks

Součástí jednotky je veškerá její vnitřní instalace (potrubní rozvody vody, plynu, elektroinstalace apod. kromě stoupacích vedení včetně uzavíracích ventilů). K vlastnictví jednotky dále patří podlahová krytina, nenosné příčky, vnitřní dveře a okna nacházející se uvnitř jednotky, jakož i vnitřní strany vstupních dveří a vnějších oken apod.

K vlastnictví jednotky dále patří spoluvlastnický podíl na společných částech domu a na pozemcích o velikosti 6500 /2835840

8.NP - 7.PATRO - bytová jednotka č.1464/204		
ozn.	název místnosti	plocha [m²]
204.01	PŘEDSÍŇ	9,1
204.02	KOUPELNA	2,9
204.03	WC	1,1

204.04	KUCHYŇSKÝ KOUT	7,5
204.05	POKOJ	20,5
204.06	POKOJ	12,4
CELKEM		53,5
204.07	BALKÓN	3,1
204.08	BALKÓN	6,4

Vybavení jednotky:

listovní schránka

1 ks

Součástí jednotky je veškerá její vnitřní instalace (potrubní rozvody vody, plynu, elektroinstalace apod. kromě stoupacích vedení včetně uzavíracích ventilů). K vlastnictví jednotky dále patří podlahová krytina, nenosné příčky, vnitřní dveře a okna nacházející se uvnitř jednotky, jakož i vnitřní strany vstupních dveří a vnějších oken apod.

K vlastnictví jednotky dále patří spoluvlastnický podíl na společných částech domu a na pozemcích o velikosti 5350 /2835840

8.NP - 7.PATRO - bytová jednotka č.1464/205		
ozn.	název místnosti	plocha [m ²]
205.01	PŘEDSÍŇ	8,2
205.02	KOUPELNA	3,6
205.03	WC	1,3
205.04	KUCHYŇSKÝ KOUT	7,5
205.05	POKOJ	20,5
205.06	POKOJ	12,4
CELKEM		53,5
205.07	BALKÓN	3,1
205.08	BALKÓN	6,4

Vybavení jednotky:

listovní schránka

1 ks

Součástí jednotky je veškerá její vnitřní instalace (potrubní rozvody vody, plynu, elektroinstalace apod. kromě stoupacích vedení včetně uzavíracích ventilů). K vlastnictví jednotky dále patří podlahová krytina, nenosné příčky, vnitřní dveře a okna nacházející se uvnitř jednotky, jakož i vnitřní strany vstupních dveří a vnějších oken apod.

K vlastnictví jednotky dále patří spoluvlastnický podíl na společných částech domu a na pozemcích o velikosti 5350 /2835840

8.NP - 7.PATRO - bytová jednotka č.1464/206		
ozn.	název místnosti	plocha [m ²]
206.01	PŘEDSÍŇ	15,1
206.02	KOUPELNA	2,9
206.03	WC	1,1
206.04	KUCHYŇSKÝ KOUT	11,9
206.05	POKOJ	25,8
206.06	POKOJ	12,4
206.07	POKOJ	12,4
CELKEM		81,6
206.08	BALKÓN	3,1

206.09	BALKÓN	3,1
206.10	BALKÓN	6,4

Vybavení jednotky:

listovní schránka

1 ks

Součástí jednotky je veškerá její vnitřní instalace (potrubní rozvody vody, plynu, elektroinstalace apod. kromě stoupacích vedení včetně uzavíracích ventilů). K vlastnictví jednotky dále patří podlahová krytina, nenosné příčky, vnitřní dveře a okna nacházející se uvnitř jednotky, jakož i vnitřní strany vstupních dveří a vnějších oken apod.

K vlastnictví jednotky dále patří spoluvlastnický podíl na společných částech domu a na pozemcích o velikosti 8160 /2835840

8.NP - 7.PATRO - bytová jednotka č.1464/207		
ozn.	název místnosti	plocha [m²]
207.01	PŘEDSÍŇ	15,1
207.02	KOUPELNA	2,9
207.03	WC	1,1
207.04	KUCHYŇSKÝ KOUT	11,9
207.05	POKOJ	25,8
207.06	POKOJ	12,4
207.07	POKOJ	12,4
CELKEM		81,6
207.08	BALKÓN	3,1
207.09	BALKÓN	3,1
207.10	BALKÓN	6,4

Vybavení jednotky:

listovní schránka

1 ks

Součástí jednotky je veškerá její vnitřní instalace (potrubní rozvody vody, plynu, elektroinstalace apod. kromě stoupacích vedení včetně uzavíracích ventilů). K vlastnictví jednotky dále patří podlahová krytina, nenosné příčky, vnitřní dveře a okna nacházející se uvnitř jednotky, jakož i vnitřní strany vstupních dveří a vnějších oken apod.

K vlastnictví jednotky dále patří spoluvlastnický podíl na společných částech domu a na pozemcích o velikosti 8160 /2835840

8.NP - 7.PATRO - bytová jednotka č.1464/208		
ozn.	název místnosti	plocha [m²]
208.01	PŘEDSÍŇ	11,4
208.02	KOUPELNA	2,9
208.03	WC	1,1
208.04	KUCHYŇSKÝ KOUT	7,9
208.05	POKOJ	20,5
208.06	POKOJ	10,6
208.07	POKOJ	13,2
CELKEM		67,6
208.08	BALKÓN	3,0
208.09	BALKÓN	6,4
208.10	BALKÓN	3,1

Vybavení jednotky:
listovní schránka

1 ks

Součástí jednotky je veškerá její vnitřní instalace (potrubní rozvody vody, plynu, elektroinstalace apod. kromě stoupacích vedení včetně uzavíracích ventilů). K vlastnictví jednotky dále patří podlahová krytina, nenosné příčky, vnitřní dveře a okna nacházející se uvnitř jednotky, jakož i vnitřní strany vstupních dveří a vnějších oken apod.

K vlastnictví jednotky dále patří spoluvlastnický podíl na společných částech domu a na pozemcích o velikosti
6760 /2835840

8.NP - 7.PATRO - bytová jednotka č.1464/209		
ozn.	název místnosti	plocha [m²]
209.01	PŘEDSÍŇ	11,4
209.02	KOUPELNA	2,9
209.03	WC	1,1
209.04	KUCHYŇSKÝ KOUT	7,9
209.05	POKOJ	20,5
209.06	POKOJ	10,6
209.07	POKOJ	13,2
CELKEM		67,6
209.08	BALKÓN	3,0
209.09	BALKÓN	6,4
209.10	BALKÓN	3,1

Vybavení jednotky:
listovní schránka

1 ks

Součástí jednotky je veškerá její vnitřní instalace (potrubní rozvody vody, plynu, elektroinstalace apod. kromě stoupacích vedení včetně uzavíracích ventilů). K vlastnictví jednotky dále patří podlahová krytina, nenosné příčky, vnitřní dveře a okna nacházející se uvnitř jednotky, jakož i vnitřní strany vstupních dveří a vnějších oken apod.

K vlastnictví jednotky dále patří spoluvlastnický podíl na společných částech domu a na pozemcích o velikosti
6760 /2835840

8.NP - 7.PATRO - bytová jednotka č.1464/210		
ozn.	název místnosti	plocha [m²]
210.01	PŘEDSÍŇ	11,3
210.02	KOUPELNA	2,9
210.03	WC	1,1
210.04	KUCHYŇSKÝ KOUT	11,9
210.05	POKOJ	25,8
210.06	POKOJ	12,0
CELKEM		65,0
210.07	BALKÓN	3,1
210.08	BALKÓN	6,4

Vybavení jednotky:
listovní schránka

1 ks

Součástí jednotky je veškerá její vnitřní instalace (potrubní rozvody vody, plynu, elektroinstalace apod. kromě stoupacích vedení včetně uzavíracích ventilů). K vlastnictví jednotky dále patří podlahová krytina, nenosné příčky, vnitřní dveře a okna nacházející se uvnitř jednotky, jakož i vnitřní strany vstupních dveří a vnějších oken apod.

K vlastnictví jednotky dále patří spoluvlastnický podíl na společných částech domu a na pozemcích o velikosti 6500 /2835840

9.NP - 8.PATRO - bytová jednotka č.1464/211		
ozn.	název místnosti	plocha [m²]
211.01	PŘEDSÍŇ	11,3
211.02	KOUPELNA	2,9
211.03	WC	1,1
211.04	KUCHYŇSKÝ KOUT	11,9
211.05	POKOJ	25,8
211.06	POKOJ	12,0
CELKEM		65,0
211.07	BALKÓN	3,1
211.08	BALKÓN	6,4

Vybavení jednotky:

listovní schránka

I ks

Součástí jednotky je veškerá její vnitřní instalace (potrubní rozvody vody, plynu, elektroinstalace apod. kromě stoupacích vedení včetně uzavíracích ventilů). K vlastnictví jednotky dále patří podlahová krytina, nenosné příčky, vnitřní dveře a okna nacházející se uvnitř jednotky, jakož i vnitřní strany vstupních dveří a vnějších oken apod.

K vlastnictví jednotky dále patří spoluvlastnický podíl na společných částech domu a na pozemcích o velikosti 6500 /2835840

9.NP - 8.PATRO - bytová jednotka č.1464/212		
ozn.	název místnosti	plocha [m²]
212.01	PŘEDSÍŇ	9,1
212.02	KOUPELNA	2,9
212.03	WC	1,1
212.04	KUCHYŇSKÝ KOUT	7,5
212.05	POKOJ	20,5
212.06	POKOJ	12,4
CELKEM		53,5
212.07	BALKÓN	3,1
212.08	BALKÓN	6,4

Vybavení jednotky:

listovní schránka

I ks

Součástí jednotky je veškerá její vnitřní instalace (potrubní rozvody vody, plynu, elektroinstalace apod. kromě stoupacích vedení včetně uzavíracích ventilů). K vlastnictví jednotky dále patří podlahová krytina, nenosné příčky, vnitřní dveře a okna nacházející se uvnitř jednotky, jakož i vnitřní strany vstupních dveří a vnějších oken apod.

K vlastnictví jednotky dále patří spoluvlastnický podíl na společných částech domu a na pozemcích o velikosti 5350 /2835840

9.NP - 8.PATRO - bytová jednotka č.1464/213		
ozn.	název místnosti	plocha [m²]
213.01	PŘEDSÍŇ	9,1
213.02	KOUPELNA	2,9
213.03	WC	1,1
213.04	KUCHYŇSKÝ KOUT	7,5
213.05	POKOJ	20,5
213.06	POKOJ	12,4
CELKEM		53,5
213.07	BALKÓN	3,1
213.08	BALKÓN	6,4

Vybavení jednotky:

listovní schránka

1 ks

Součástí jednotky je veškerá její vnitřní instalace (potrubní rozvody vody, plynu, elektroinstalace apod. kromě stoupacích vedení včetně uzavíracích ventilů). K vlastnictví jednotky dále patří podlahová krytina, nenosné příčky, vnitřní dveře a okna nacházející se uvnitř jednotky, jakož i vnitřní strany vstupních dveří a vnějších oken apod.

K vlastnictví jednotky dále patří spoluvlastnický podíl na společných částech domu a na pozemcích o velikosti 5350 /2835840

9.NP - 8.PATRO - bytová jednotka č.1464/214		
ozn.	název místnosti	plocha [m²]
214.01	PŘEDSÍŇ	15,1
214.02	KOUPELNA	2,9
214.03	WC	1,1
214.04	KUCHYŇSKÝ KOUT	11,9
214.05	POKOJ	25,8
214.06	POKOJ	12,4
214.07	POKOJ	12,4
CELKEM		81,6
214.08	BALKÓN	3,1
214.09	BALKÓN	3,1
214.10	BALKÓN	6,4

Vybavení jednotky:

listovní schránka

1 ks

Součástí jednotky je veškerá její vnitřní instalace (potrubní rozvody vody, plynu, elektroinstalace apod. kromě stoupacích vedení včetně uzavíracích ventilů). K vlastnictví jednotky dále patří podlahová krytina, nenosné příčky, vnitřní dveře a okna nacházející se uvnitř jednotky, jakož i vnitřní strany vstupních dveří a vnějších oken apod.

K vlastnictví jednotky dále patří spoluvlastnický podíl na společných částech domu a na pozemcích o velikosti 8160 /2835840

9.NP - 8.PATRO - bytová jednotka č.1464/215		
ozn.	název místnosti	plocha [m²]
215.01	PŘEDSÍŇ	15,1
215.02	KOUPELNA	2,9

215.03	WC	1,1
215.04	KUCHYŇSKÝ KOUT	11,9
215.05	POKOJ	25,8
215.06	POKOJ	12,4
215.07	POKOJ	12,4
CELKEM		81,6
215.08	BALKÓN	3,1
215.09	BALKÓN	3,1
215.10	BALKÓN	6,4

Vybavení jednotky:

listovní schránka

1 ks

Součástí jednotky je veškerá její vnitřní instalace (potrubní rozvody vody, plynu, elektroinstalace apod. kromě stoupacích vedení včetně uzavíracích ventilů). K vlastnictví jednotky dále patří podlahová krytina, nenosné příčky, vnitřní dveře a okna nacházející se uvnitř jednotky, jakož i vnitřní strany vstupních dveří a vnějších oken apod.

K vlastnictví jednotky dále patří spoluvlastnický podíl na společných částech domu a na pozemcích o velikosti 8160 /2835840

9.NP - 8.PATRO - bytová jednotka č.1464/216		
ozn.	název místnosti	plocha [m ²]
216.01	PŘEDSÍŇ	11,4
216.02	KOUPELNA	2,9
216.03	WC	1,1
216.04	KUCHYŇSKÝ KOUT	7,9
216.05	POKOJ	20,5
216.06	POKOJ	10,6
216.07	POKOJ	13,2
CELKEM		67,6
216.08	BALKÓN	3,0
216.09	BALKÓN	6,4
216.10	BALKÓN	3,1

Vybavení jednotky:

listovní schránka

1 ks

Součástí jednotky je veškerá její vnitřní instalace (potrubní rozvody vody, plynu, elektroinstalace apod. kromě stoupacích vedení včetně uzavíracích ventilů). K vlastnictví jednotky dále patří podlahová krytina, nenosné příčky, vnitřní dveře a okna nacházející se uvnitř jednotky, jakož i vnitřní strany vstupních dveří a vnějších oken apod.

K vlastnictví jednotky dále patří spoluvlastnický podíl na společných částech domu a na pozemcích o velikosti 6760 /2835840

9.NP - 8.PATRO - bytová jednotka č.1464/217		
ozn.	název místnosti	plocha [m ²]
217.01	PŘEDSÍŇ	11,4
217.02	KOUPELNA	2,9
217.03	WC	1,1
217.04	KUCHYŇSKÝ KOUT	7,9

217.05	POKOJ	20,5
217.06	POKOJ	10,6
217.07	POKOJ	13,2
CELKEM		67,6
217.08	BALKÓN	3,0
217.09	BALKÓN	6,4
217.10	BALKÓN	3,1

Vybavení jednotky:

listovní schránka 1 ks

Součástí jednotky je veškerá její vnitřní instalace (potrubní rozvody vody, plynu, elektroinstalace apod. kromě stoupacích vedení včetně uzavíracích ventilů). K vlastnictví jednotky dále patří podlahová krytina, nenosné příčky, vnitřní dveře a okna nacházející se uvnitř jednotky, jakož i vnitřní strany vstupních dveří a vnějších oken apod.

K vlastnictví jednotky dále patří spoluvlastnický podíl na společných částech domu a na pozemcích o velikosti 6760 /2835840

9.NP - 8.PATRO - bytová jednotka č.1464/218		
ozn.	název místnosti	plocha [m ²]
218.01	PŘEDSÍŇ	11,3
218.02	KOUPELNA	2,9
218.03	WC	1,1
218.04	KUCHYŇSKÝ KOUT	11,9
218.05	POKOJ	25,8
218.06	POKOJ	12,0
CELKEM		65,0
218.07	BALKÓN	3,1
218.08	BALKÓN	6,4

Vybavení jednotky:

listovní schránka 1 ks

Součástí jednotky je veškerá její vnitřní instalace (potrubní rozvody vody, plynu, elektroinstalace apod. kromě stoupacích vedení včetně uzavíracích ventilů). K vlastnictví jednotky dále patří podlahová krytina, nenosné příčky, vnitřní dveře a okna nacházející se uvnitř jednotky, jakož i vnitřní strany vstupních dveří a vnějších oken apod.

K vlastnictví jednotky dále patří spoluvlastnický podíl na společných částech domu a na pozemcích o velikosti 6500 /2835840

10.NP - 9.PATRO - bytová jednotka č.1464/219		
ozn.	název místnosti	plocha [m ²]
219.01	PŘEDSÍŇ	11,3
219.02	KOUPELNA	2,9
219.03	WC	1,1
219.04	KUCHYŇSKÝ KOUT	11,9
219.05	POKOJ	25,8
219.06	POKOJ	12,0
CELKEM		65,0
219.07	BALKÓN	3,1

219.08	BALKÓN	6,4
--------	--------	-----

Vybavení jednotky:

listovní schránka 1 ks

Součástí jednotky je veškerá její vnitřní instalace (potrubní rozvody vody, plynu, elektroinstalace apod. kromě stoupacích vedení včetně uzavíracích ventilů). K vlastnictví jednotky dále patří podlahová krytina, nenosné příčky, vnitřní dveře a okna nacházející se uvnitř jednotky, jakož i vnitřní strany vstupních dveří a vnějších oken apod.

K vlastnictví jednotky dále patří spoluvlastnický podíl na společných částech domu a na pozemcích o velikosti 6500 /2835840

10.NP - 9.PATRO - bytová jednotka č.1464/220		
ozn.	název místnosti	plocha [m²]
220.01	PŘEDSÍŇ	9,1
220.02	KOUPELNA	2,9
220.03	WC	1,1
220.04	KUCHYŇSKÝ KOUT	7,5
220.05	POKOJ	20,5
220.06	POKOJ	12,4
CELKEM		53,5
220.07	BALKÓN	3,1
220.08	BALKÓN	6,4

Vybavení jednotky:

listovní schránka 1 ks

Součástí jednotky je veškerá její vnitřní instalace (potrubní rozvody vody, plynu, elektroinstalace apod. kromě stoupacích vedení včetně uzavíracích ventilů). K vlastnictví jednotky dále patří podlahová krytina, nenosné příčky, vnitřní dveře a okna nacházející se uvnitř jednotky, jakož i vnitřní strany vstupních dveří a vnějších oken apod.

K vlastnictví jednotky dále patří spoluvlastnický podíl na společných částech domu a na pozemcích o velikosti 5350 /2835840

10.NP - 9.PATRO - bytová jednotka č.1464/221		
ozn.	název místnosti	plocha [m²]
221.01	PŘEDSÍŇ	9,1
221.02	KOUPELNA	2,9
221.03	WC	1,1
221.04	KUCHYŇSKÝ KOUT	7,5
221.05	POKOJ	20,5
221.06	POKOJ	12,4
CELKEM		53,5
221.07	BALKÓN	3,1
221.08	BALKÓN	6,4

Vybavení jednotky:

listovní schránka 1 ks

Součástí jednotky je veškerá její vnitřní instalace (potrubní rozvody vody, plynu, elektroinstalace apod. kromě

stoupacích vedení včetně uzavíracích ventilů). K vlastnictví jednotky dále patří podlahová krytina, nenosné příčky, vnitřní dveře a okna nacházející se uvnitř jednotky, jakož i vnitřní strany vstupních dveří a vnějších oken apod.

K vlastnictví jednotky dále patří spoluvlastnický podíl na společných částech domu a na pozemcích o velikosti 5350 /2835840

10.NP - 9.PATRO - bytová jednotka č.1464/222		
ozn.	název místnosti	plocha [m²]
222.01	PŘEDSÍŇ	15,1
222.02	KOUPELNA	2,9
222.03	WC	1,1
222.04	KUCHYŇSKÝ KOUT	11,9
222.05	POKOJ	25,8
222.06	POKOJ	12,4
222.07	POKOJ	12,4
CELKEM		81,6
222.08	BALKÓN	3,1
222.09	BALKÓN	3,1
222.10	BALKÓN	6,4

Vybavení jednotky:

listovní schránka

I ks

Součástí jednotky je veškerá její vnitřní instalace (potrubní rozvody vody, plynu, elektroinstalace apod. kromě stoupacích vedení včetně uzavíracích ventilů). K vlastnictví jednotky dále patří podlahová krytina, nenosné příčky, vnitřní dveře a okna nacházející se uvnitř jednotky, jakož i vnitřní strany vstupních dveří a vnějších oken apod.

K vlastnictví jednotky dále patří spoluvlastnický podíl na společných částech domu a na pozemcích o velikosti 8160 /2835840

10.NP - 9.PATRO - bytová jednotka č.1464/223		
ozn.	název místnosti	plocha [m²]
223.01	PŘEDSÍŇ	15,1
223.02	KOUPELNA	2,9
223.03	WC	1,1
223.04	KUCHYŇSKÝ KOUT	11,9
223.05	POKOJ	25,8
223.06	POKOJ	12,4
223.07	POKOJ	12,4
CELKEM		81,6
223.08	BALKÓN	3,1
223.09	BALKÓN	3,1
223.10	BALKÓN	6,4

Vybavení jednotky:

listovní schránka

I ks

Součástí jednotky je veškerá její vnitřní instalace (potrubní rozvody vody, plynu, elektroinstalace apod. kromě stoupacích vedení včetně uzavíracích ventilů). K vlastnictví jednotky dále patří podlahová krytina, nenosné příčky, vnitřní dveře a okna nacházející se uvnitř jednotky, jakož i vnitřní strany vstupních dveří a vnějších oken apod.

K vlastnictví jednotky dále patří spoluvlastnický podíl na společných částech domu a na pozemcích o velikosti 8160 /2835840

10.NP - 9.PATRO - bytová jednotka č.1464/224		
ozn.	název místnosti	plocha [m²]
224.01	PŘEDSÍŇ	6,5
224.02	KOUPELNA	2,9
224.03	WC	1,1
224.04	POKOJ+KUCHYŇSKÝ KOUT	33,5
224.05	POKOJ	10,6
224.06	POKOJ	13,2
CELKEM		67,8
224.07	BALKÓN	3,0
224.08	BALKÓN	6,4
224.09	BALKÓN	3,1

Vybavení jednotky:

listovní schránka

I ks

Součástí jednotky je veškerá její vnitřní instalace (potrubní rozvody vody, plynu, elektroinstalace apod. kromě stoupacích vedení včetně uzavíracích ventilů). K vlastnictví jednotky dále patří podlahová krytina, nenosné příčky, vnitřní dveře a okna nacházející se uvnitř jednotky, jakož i vnitřní strany vstupních dveří a vnějších oken apod.

K vlastnictví jednotky dále patří spoluvlastnický podíl na společných částech domu a na pozemcích o velikosti 6780 /2835840

10.NP - 9.PATRO - bytová jednotka č.1464/225		
ozn.	název místnosti	plocha [m²]
225.01	PŘEDSÍŇ	11,4
225.02	KOUPELNA	2,9
225.03	WC	1,1
225.04	KUCHYŇSKÝ KOUT	7,9
225.05	POKOJ	20,5
225.06	POKOJ	10,6
225.07	POKOJ	13,2
CELKEM		67,6
225.08	BALKÓN	3,0
225.09	BALKÓN	6,4
225.10	BALKÓN	3,1

Vybavení jednotky:

listovní schránka

I ks

Součástí jednotky je veškerá její vnitřní instalace (potrubní rozvody vody, plynu, elektroinstalace apod. kromě stoupacích vedení včetně uzavíracích ventilů). K vlastnictví jednotky dále patří podlahová krytina, nenosné příčky, vnitřní dveře a okna nacházející se uvnitř jednotky, jakož i vnitřní strany vstupních dveří a vnějších oken apod.

K vlastnictví jednotky dále patří spoluvlastnický podíl na společných částech domu a na pozemcích o velikosti 6760 /2835840

10.NP - 9.PATRO - bytová jednotka č.1464/226		
ozn.	název místnosti	plocha [m ²]
226.01	PŘEDSÍŇ	11,3
226.02	KOUPELNA	2,9
226.03	WC	1,1
226.04	KUCHYŇSKÝ KOUT	11,9
226.05	POKOJ	25,8
226.06	POKOJ	12,0
CELKEM		65,0
226.07	BALKÓN	3,1
226.08	BALKÓN	6,4

Vybavení jednotky:

listovní schránka

I ks

Součástí jednotky je veškerá její vnitřní instalace (potrubní rozvody vody, plynu, elektroinstalace apod. kromě stoupacích vedení včetně uzavíracích ventilů). K vlastnictví jednotky dále patří podlahová krytina, nenosné příčky, vnitřní dveře a okna nacházející se uvnitř jednotky, jakož i vnitřní strany vstupních dveří a vnějších oken apod.

K vlastnictví jednotky dále patří spoluvlastnický podíl na společných částech domu a na pozemcích o velikosti 6500 /2835840

11.NP - 10.PATRO - bytová jednotka č. 1464/227		
ozn.	název místnosti	plocha [m ²]
227.01	PŘEDSÍŇ	11,3
227.02	KOUPELNA	2,9
227.03	WC	1,1
227.04	KUCHYŇSKÝ KOUT	11,9
227.05	POKOJ	14,7
227.06	POKOJ	10,7
227.07	POKOJ	12,0
CELKEM		64,6
227.08	BALKÓN	3,1
227.09	BALKÓN	6,4

Vybavení jednotky:

listovní schránka

I ks

Součástí jednotky je veškerá její vnitřní instalace (potrubní rozvody vody, plynu, elektroinstalace apod. kromě stoupacích vedení včetně uzavíracích ventilů). K vlastnictví jednotky dále patří podlahová krytina, nenosné příčky, vnitřní dveře a okna nacházející se uvnitř jednotky, jakož i vnitřní strany vstupních dveří a vnějších oken apod.

K vlastnictví jednotky dále patří spoluvlastnický podíl na společných částech domu a na pozemcích o velikosti 6460 /2835840

11.NP - 10.PATRO - bytová jednotka č.1464/228		
ozn.	název místnosti	plocha [m ²]
228.01	PŘEDSÍŇ	9,1
228.02	KOUPELNA	2,9
228.03	WC	1,1

228.04	KUCHYŇSKÝ KOUT	7,5
228.05	POKOJ	20,5
228.06	POKOJ	12,4
CELKEM		53,5
228.07	BALKÓN	3,1
228.08	BALKÓN	6,4

Vybavení jednotky:

listovní schránka

I ks

Součástí jednotky je veškerá její vnitřní instalace (potrubní rozvody vody, plynu, elektroinstalace apod. kromě stoupacích vedení včetně uzavíracích ventilů). K vlastnictví jednotky dále patří podlahová krytina, nenosné příčky, vnitřní dveře a okna nacházející se uvnitř jednotky, jakož i vnitřní strany vstupních dveří a vnějších oken apod.

K vlastnictví jednotky dále patří spoluvlastnický podíl na společných částech domu a na pozemcích o velikosti 5350 /2835840

11.NP - 10.PATRO - bytová jednotka č.1464/229		
ozn.	název místnosti	plocha [m ²]
229.01	PŘEDSÍŇ	9,1
229.02	KOUPELNA	2,9
229.03	WC	1,1
229.04	KUCHYŇSKÝ KOUT	7,5
229.05	POKOJ	20,5
229.06	POKOJ	12,4
CELKEM		53,5
229.07	BALKÓN	3,1
229.08	BALKÓN	6,4

Vybavení jednotky:

listovní schránka

I ks

Součástí jednotky je veškerá její vnitřní instalace (potrubní rozvody vody, plynu, elektroinstalace apod. kromě stoupacích vedení včetně uzavíracích ventilů). K vlastnictví jednotky dále patří podlahová krytina, nenosné příčky, vnitřní dveře a okna nacházející se uvnitř jednotky, jakož i vnitřní strany vstupních dveří a vnějších oken apod.

K vlastnictví jednotky dále patří spoluvlastnický podíl na společných částech domu a na pozemcích o velikosti 5350 /2835840

11.NP - 10.PATRO - bytová jednotka č.1464/230		
ozn.	název místnosti	plocha [m ²]
230.01	PŘEDSÍŇ	11,2
230.02	KOUPELNA	3,0
230.03	WC	1,0
230.04	KUCHYŇSKÝ KOUT	11,9
230.05	POKOJ	25,8
230.06	POKOJ	12,4
230.07	POKOJ	16,1
CELKEM		81,4
230.08	BALKÓN	3,1

230.09	BALKÓN	3,1
230.10	BALKÓN	6,4

Vybavení jednotky:

listovní schránka

I ks

Součástí jednotky je veškerá její vnitřní instalace (potrubní rozvody vody, plynu, elektroinstalace apod. kromě stoupacích vedení včetně uzavíracích ventilů). K vlastnictví jednotky dále patří podlahová krytina, nenosné příčky, vnitřní dveře a okna nacházející se uvnitř jednotky, jakož i vnitřní strany vstupních dveří a vnějších oken apod.

K vlastnictví jednotky dále patří spoluvlastnický podíl na společných částech domu a na pozemcích o velikosti 8140 /2835840

11.NP - 10.PATRO - bytová jednotka č.1464/231		
ozn.	název místnosti	plocha [m ²]
231.01	PŘEDSÍŇ	15,1
231.02	KOUPELNA	2,9
231.03	WC	1,1
231.04	KUCHYŇSKÝ KOUT	11,9
231.05	POKOJ	25,8
231.06	POKOJ	12,4
231.07	POKOJ	12,4
CELKEM		81,6
231.08	BALKÓN	3,1
231.09	BALKÓN	3,1
231.10	BALKÓN	6,4

Vybavení jednotky:

listovní schránka

I ks

Součástí jednotky je veškerá její vnitřní instalace (potrubní rozvody vody, plynu, elektroinstalace apod. kromě stoupacích vedení včetně uzavíracích ventilů). K vlastnictví jednotky dále patří podlahová krytina, nenosné příčky, vnitřní dveře a okna nacházející se uvnitř jednotky, jakož i vnitřní strany vstupních dveří a vnějších oken apod.

K vlastnictví jednotky dále patří spoluvlastnický podíl na společných částech domu a na pozemcích o velikosti 8160 /2835840

11.NP - 10.PATRO - bytová jednotka č.1464/232		
ozn.	název místnosti	plocha [m ²]
232.01	PŘEDSÍŇ	11,4
232.02	KOUPELNA	2,9
232.03	WC	1,1
232.04	KUCHYŇSKÝ KOUT	7,9
232.05	POKOJ	20,5
232.06	POKOJ	10,6
232.07	POKOJ	13,2
CELKEM		67,6
232.08	BALKÓN	3,0
232.09	BALKÓN	6,4
232.10	BALKÓN	3,1

Vybavení jednotky:
listovní schránka

1 ks

Součástí jednotky je veškerá její vnitřní instalace (potrubní rozvody vody, plynu, elektroinstalace apod. kromě stoupacích vedení včetně uzavíracích ventilů). K vlastnictví jednotky dále patří podlahová krytina, nenosné příčky, vnitřní dveře a okna nacházející se uvnitř jednotky, jakož i vnitřní strany vstupních dveří a vnějších oken apod.

K vlastnictví jednotky dále patří spoluvlastnický podíl na společných částech domu a na pozemcích o velikosti
6760 /2835840

11.NP - 10.PATRO - bytová jednotka č.1464/233		
ozn.	název místnosti	plocha [m²]
233.01	PŘEDSÍŇ	11,4
233.02	KOUPELNA	2,9
233.03	WC	1,1
233.04	KUCHYŇSKÝ KOUT	7,9
233.05	POKOJ	20,5
233.06	POKOJ	10,6
233.07	POKOJ	13,2
CELKEM		67,6
233.08	BALKÓN	3,0
233.09	BALKÓN	6,4
233.10	BALKÓN	3,1

Vybavení jednotky:
listovní schránka

1 ks

Součástí jednotky je veškerá její vnitřní instalace (potrubní rozvody vody, plynu, elektroinstalace apod. kromě stoupacích vedení včetně uzavíracích ventilů). K vlastnictví jednotky dále patří podlahová krytina, nenosné příčky, vnitřní dveře a okna nacházející se uvnitř jednotky, jakož i vnitřní strany vstupních dveří a vnějších oken apod.

K vlastnictví jednotky dále patří spoluvlastnický podíl na společných částech domu a na pozemcích o velikosti
6760 /2835840

11.NP - 10.PATRO - bytová jednotka č.1464/234		
ozn.	název místnosti	plocha [m²]
234.01	PŘEDSÍŇ	11,3
234.02	KOUPELNA	2,9
234.03	WC	1,1
234.04	KUCHYŇSKÝ KOUT	11,9
234.05	POKOJ	25,8
234.06	POKOJ	12,0
CELKEM		65,0
234.07	BALKÓN	3,1
234.08	BALKÓN	6,4

Vybavení jednotky:
listovní schránka

1 ks

Součástí jednotky je veškerá její vnitřní instalace (potrubní rozvody vody, plynu, elektroinstalace apod. kromě stoupacích vedení včetně uzavíracích ventilů). K vlastnictví jednotky dále patří podlahová krytina, nenosné příčky, vnitřní dveře a okna nacházející se uvnitř jednotky, jakož i vnitřní strany vstupních dveří a vnějších oken apod.

K vlastnictví jednotky dále patří spoluvlastnický podíl na společných částech domu a na pozemcích o velikosti 6500 /2835840

12.NP - 11.PATRO - bytová jednotka č.1464/235		
ozn.	název místnosti	plocha [m²]
235.01	PŘEDSÍŇ	11,3
235.02	KOUPELNA	2,9
235.03	WC	1,1
235.04	KUCHYŇSKÝ KOUT	11,9
235.05	POKOJ	25,8
235.06	POKOJ	12,0
CELKEM		65,0
235.07	BALKÓN	3,1
235.08	BALKÓN	6,4

Vybavení jednotky:

listovní schránka

1 ks

Součástí jednotky je veškerá její vnitřní instalace (potrubní rozvody vody, plynu, elektroinstalace apod. kromě stoupacích vedení včetně uzavíracích ventilů). K vlastnictví jednotky dále patří podlahová krytina, nenosné příčky, vnitřní dveře a okna nacházející se uvnitř jednotky, jakož i vnitřní strany vstupních dveří a vnějších oken apod.

K vlastnictví jednotky dále patří spoluvlastnický podíl na společných částech domu a na pozemcích o velikosti 6500 /2835840

12.NP - 11.PATRO - bytová jednotka č.1464/236		
ozn.	název místnosti	plocha [m²]
236.01	PŘEDSÍŇ	9,1
236.02	KOUPELNA	2,9
236.03	WC	1,1
236.04	KUCHYŇSKÝ KOUT	7,5
236.05	POKOJ	20,5
236.06	POKOJ	12,4
CELKEM		53,5
236.07	BALKÓN	3,1
236.08	BALKÓN	6,4

Vybavení jednotky:

listovní schránka

1 ks

Součástí jednotky je veškerá její vnitřní instalace (potrubní rozvody vody, plynu, elektroinstalace apod. kromě stoupacích vedení včetně uzavíracích ventilů). K vlastnictví jednotky dále patří podlahová krytina, nenosné příčky, vnitřní dveře a okna nacházející se uvnitř jednotky, jakož i vnitřní strany vstupních dveří a vnějších oken apod.

K vlastnictví jednotky dále patří spoluvlastnický podíl na společných částech domu a na pozemcích o velikosti 5350 /2835840

12.NP - 11.PATRO - bytová jednotka č.1464/237		
ozn.	název místnosti	plocha [m²]
237.01	PŘEDSÍŇ	9,1
237.02	KOUPELNA	2,9
237.03	WC	1,1
237.04	KUCHYŇSKÝ KOUT	7,5
237.05	POKOJ	20,5
237.06	POKOJ	12,4
CELKEM		53,5
237.07	BALKÓN	3,1
237.08	BALKÓN	6,4

Vybavení jednotky:

listovní schránka

1 ks

Součástí jednotky je veškerá její vnitřní instalace (potrubní rozvody vody, plynu, elektroinstalace apod. kromě stoupacích vedení včetně uzavíracích ventilů). K vlastnictví jednotky dále patří podlahová krytina, nenosné příčky, vnitřní dveře a okna nacházející se uvnitř jednotky, jakož i vnitřní strany vstupních dveří a vnějších oken apod.

K vlastnictví jednotky dále patří spoluvlastnický podíl na společných částech domu a na pozemcích o velikosti 5350 /2835840

12.NP - 11.PATRO - bytová jednotka č.1464/238		
ozn.	název místnosti	plocha [m²]
238.01	PŘEDSÍŇ	9,9
238.02	KOUPELNA	4,1
238.03	WC	1,4
238.04	KUCHYŇSKÝ KOUT	11,9
238.05	POKOJ	25,8
238.06	POKOJ	12,4
238.07	POKOJ	16,1
CELKEM		81,6
238.08	BALKÓN	3,1
238.09	BALKÓN	3,1
238.10	BALKÓN	6,4

Vybavení jednotky:

listovní schránka

1 ks

Součástí jednotky je veškerá její vnitřní instalace (potrubní rozvody vody, plynu, elektroinstalace apod. kromě stoupacích vedení včetně uzavíracích ventilů). K vlastnictví jednotky dále patří podlahová krytina, nenosné příčky, vnitřní dveře a okna nacházející se uvnitř jednotky, jakož i vnitřní strany vstupních dveří a vnějších oken apod.

K vlastnictví jednotky dále patří spoluvlastnický podíl na společných částech domu a na pozemcích o velikosti 8160 /2835840

12.NP - 11.PATRO - bytová jednotka č.1464/239		
ozn.	název místnosti	plocha [m²]
239.01	PŘEDSÍŇ	9,8
239.02	KOUPELNA	3,9

239.03	WC	1,6
239.04	KUCHYŇSKÝ KOUT	11,9
239.05	POKOJ	25,8
239.06	POKOJ	12,4
239.07	POKOJ	16,1
CELKEM		81,5
239.08	BALKÓN	3,1
239.09	BALKÓN	3,1
239.10	BALKÓN	6,4

Vybavení jednotky:

listovní schránka

1 ks

Součástí jednotky je veškerá její vnitřní instalace (potrubní rozvody vody, plynu, elektroinstalace apod. kromě stoupacích vedení včetně uzavíracích ventilů). K vlastnictví jednotky dále patří podlahová krytina, nenosné příčky, vnitřní dveře a okna nacházející se uvnitř jednotky, jakož i vnitřní strany vstupních dveří a vnějších oken apod.

K vlastnictví jednotky dále patří spoluvlastnický podíl na společných částech domu a na pozemcích o velikosti 8150 /2835840

12.NP - 11.PATRO - bytová jednotka č.1464/240		
ozn.	název místnosti	plocha [m ²]
240.01	PŘEDSÍŇ	11,4
240.02	KOUPELNA	2,9
240.03	WC	1,1
240.04	KUCHYŇSKÝ KOUT	7,9
240.05	POKOJ	20,5
240.06	POKOJ	10,6
240.07	POKOJ	13,2
CELKEM		67,6
240.08	BALKÓN	3,0
240.09	BALKÓN	6,4
240.10	BALKÓN	3,1

Vybavení jednotky:

listovní schránka

1 ks

Součástí jednotky je veškerá její vnitřní instalace (potrubní rozvody vody, plynu, elektroinstalace apod. kromě stoupacích vedení včetně uzavíracích ventilů). K vlastnictví jednotky dále patří podlahová krytina, nenosné příčky, vnitřní dveře a okna nacházející se uvnitř jednotky, jakož i vnitřní strany vstupních dveří a vnějších oken apod.

K vlastnictví jednotky dále patří spoluvlastnický podíl na společných částech domu a na pozemcích o velikosti 6760 /2835840

12.NP - 11.PATRO - bytová jednotka č.1464/241		
ozn.	název místnosti	plocha [m ²]
241.01	PŘEDSÍŇ	11,4
241.02	KOUPELNA	2,9
241.03	WC	1,1
241.04	KUCHYŇSKÝ KOUT	7,9

241.05	POKOJ	20,5
241.06	POKOJ	10,6
241.07	POKOJ	13,2
CELKEM		67,6
241.08	BALKÓN	3,0
241.09	BALKÓN	6,4
241.10	BALKÓN	3,1

Vybavení jednotky:

listovní schránka

I ks

Součástí jednotky je veškerá její vnitřní instalace (potrubní rozvody vody, plynu, elektroinstalace apod. kromě stoupacích vedení včetně uzavíracích ventilů). K vlastnictví jednotky dále patří podlahová krytina, nenosné příčky, vnitřní dveře a okna nacházející se uvnitř jednotky, jakož i vnitřní strany vstupních dveří a vnějších oken apod.

K vlastnictví jednotky dále patří spoluvlastnický podíl na společných částech domu a na pozemcích o velikosti 6760 /2835840

12.NP - 11.PATRO - bytová jednotka č.1464/242		
ozn.	název místnosti	plocha [m ²]
242.01	PŘEDSÍŇ	11,3
242.02	KOUPELNA	2,9
242.03	WC	1,1
242.04	KUCHYŇSKÝ KOUT	11,9
242.05	POKOJ	16,5
242.06	POKOJ	8,9
242.07	POKOJ	12,0
CELKEM		64,6
242.08	BALKÓN	3,1
242.09	BALKÓN	6,4

Vybavení jednotky:

listovní schránka

I ks

Součástí jednotky je veškerá její vnitřní instalace (potrubní rozvody vody, plynu, elektroinstalace apod. kromě stoupacích vedení včetně uzavíracích ventilů). K vlastnictví jednotky dále patří podlahová krytina, nenosné příčky, vnitřní dveře a okna nacházející se uvnitř jednotky, jakož i vnitřní strany vstupních dveří a vnějších oken apod.

K vlastnictví jednotky dále patří spoluvlastnický podíl na společných částech domu a na pozemcích o velikosti 6460 /2835840

13.NP - 12.PATRO - bytová jednotka č.1464/243		
ozn.	název místnosti	plocha [m ²]
243.01	PŘEDSÍŇ	11,3
243.02	KOUPELNA	2,9
243.03	WC	1,1
243.04	KUCHYŇSKÝ KOUT	11,9
243.05	POKOJ	25,8
243.06	POKOJ	12,0
CELKEM		65,0

243.07	BALKÓN	3,1
243.08	BALKÓN	6,4

Vybavení jednotky:

listovní schránka

I ks

Součástí jednotky je veškerá její vnitřní instalace (potrubní rozvody vody, plynu, elektroinstalace apod. kromě stoupacích vedení včetně uzavíracích ventilů). K vlastnictví jednotky dále patří podlahová krytina, nenosné příčky, vnitřní dveře a okna nacházející se uvnitř jednotky, jakož i vnitřní strany vstupních dveří a vnějších oken apod.

K vlastnictví jednotky dále patří spoluvlastnický podíl na společných částech domu a na pozemcích o velikosti 6500 /2835840

13.NP - 12.PATRO - bytová jednotka č.1464/244		
ozn.	název místnosti	plocha [m ²]
244.01	PŘEDSÍŇ	9,1
244.02	KOUPELNA	2,9
244.03	WC	1,1
244.04	KUCHYŇSKÝ KOUT	7,5
244.05	POKOJ	20,5
244.06	POKOJ	12,4
CELKEM		53,5
244.07	BALKÓN	3,1
244.08	BALKÓN	6,4

Vybavení jednotky:

listovní schránka

I ks

Součástí jednotky je veškerá její vnitřní instalace (potrubní rozvody vody, plynu, elektroinstalace apod. kromě stoupacích vedení včetně uzavíracích ventilů). K vlastnictví jednotky dále patří podlahová krytina, nenosné příčky, vnitřní dveře a okna nacházející se uvnitř jednotky, jakož i vnitřní strany vstupních dveří a vnějších oken apod.

K vlastnictví jednotky dále patří spoluvlastnický podíl na společných částech domu a na pozemcích o velikosti 5350 /2835840

13.NP - 12.PATRO - bytová jednotka č.1464/245		
ozn.	název místnosti	plocha [m ²]
245.01	PŘEDSÍŇ	9,1
245.02	KOUPELNA	2,9
245.03	WC	1,1
245.04	KUCHYŇSKÝ KOUT	7,5
245.05	POKOJ	20,5
245.06	POKOJ	12,4
CELKEM		53,5
245.07	BALKÓN	3,1
245.08	BALKÓN	6,4

Vybavení jednotky:

listovní schránka

I ks

Součástí jednotky je veškerá její vnitřní instalace (potrubní rozvody vody, plynu, elektroinstalace apod. kromě stoupacích vedení včetně uzavíracích ventilů). K vlastnictví jednotky dále patří podlahová krytina, nenosné příčky, vnitřní dveře a okna nacházející se uvnitř jednotky, jakož i vnitřní strany vstupních dveří a vnějších oken apod.

K vlastnictví jednotky dále patří spoluvlastnický podíl na společných částech domu a na pozemcích o velikosti 5350 /2835840

13.NP - 12.PATRO - bytová jednotka č.1464/246		
ozn.	název místnosti	plocha [m²]
246.01	PŘEDSÍŇ	15,1
246.02	KOUPELNA	2,9
246.03	WC	1,1
246.04	KUCHYŇSKÝ KOUT	11,9
246.05	POKOJ	25,8
246.06	POKOJ	12,4
246.07	POKOJ	12,4
CELKEM		81,6
246.08	BALKÓN	3,1
246.09	BALKÓN	3,1
246.10	BALKÓN	6,4

Vybavení jednotky:

listovní schránka

I ks

Součástí jednotky je veškerá její vnitřní instalace (potrubní rozvody vody, plynu, elektroinstalace apod. kromě stoupacích vedení včetně uzavíracích ventilů). K vlastnictví jednotky dále patří podlahová krytina, nenosné příčky, vnitřní dveře a okna nacházející se uvnitř jednotky, jakož i vnitřní strany vstupních dveří a vnějších oken apod.

K vlastnictví jednotky dále patří spoluvlastnický podíl na společných částech domu a na pozemcích o velikosti 8160 /2835840

13.NP - 12.PATRO - bytová jednotka č.1464/247		
ozn.	název místnosti	plocha [m²]
247.01	PŘEDSÍŇ	10,1
247.02	KOUPELNA	4,0
247.03	WC	1,2
247.04	KUCHYŇSKÝ KOUT	11,9
247.05	POKOJ	25,8
247.06	POKOJ	12,4
247.07	POKOJ	16,1
CELKEM		81,5
247.08	BALKÓN	3,1
247.09	BALKÓN	3,1
247.10	BALKÓN	6,4

Vybavení jednotky:

listovní schránka

I ks

Součástí jednotky je veškerá její vnitřní instalace (potrubní rozvody vody, plynu, elektroinstalace apod. kromě stoupacích vedení včetně uzavíracích ventilů). K vlastnictví jednotky dále patří podlahová krytina, nenosné příčky, vnitřní dveře a okna nacházející se uvnitř jednotky, jakož i vnitřní strany vstupních dveří a vnějších oken

apod.

K vlastnictví jednotky dále patří spoluvlastnický podíl na společných částech domu a na pozemcích o velikosti 8150 /2835840

13.NP - 12.PATRO - bytová jednotka č.1464/248		
ozn.	název místnosti	plocha [m ²]
248.01	PŘEDSÍŇ	11,4
248.02	KOUPELNA	2,9
248.03	WC	1,1
248.04	KUCHYŇSKÝ KOUT	7,9
248.05	POKOJ	20,5
248.06	POKOJ	10,6
248.07	POKOJ	13,2
CELKEM		67,6
248.08	BALKÓN	3,0
248.09	BALKÓN	6,4
248.10	BALKÓN	3,1

Vybavení jednotky:

listovní schránka

I ks

Součástí jednotky je veškerá její vnitřní instalace (potrubní rozvody vody, plynu, elektroinstalace apod. kromě stoupacích vedení včetně uzavíracích ventilů). K vlastnictví jednotky dále patří podlahová krytina, nenosné příčky, vnitřní dveře a okna nacházející se uvnitř jednotky, jakož i vnitřní strany vstupních dveří a vnějších oken apod.

K vlastnictví jednotky dále patří spoluvlastnický podíl na společných částech domu a na pozemcích o velikosti 6760 /2835840

13.NP - 12.PATRO - bytová jednotka č.1464/249		
ozn.	název místnosti	plocha [m ²]
249.01	PŘEDSÍŇ	11,4
249.02	KOUPELNA	2,9
249.03	WC	1,1
249.04	KUCHYŇSKÝ KOUT	7,9
249.05	POKOJ	20,5
249.06	POKOJ	10,6
249.07	POKOJ	13,2
CELKEM		67,6
249.08	BALKÓN	3,0
249.09	BALKÓN	6,4
249.10	BALKÓN	3,1

Vybavení jednotky:

listovní schránka

I ks

Součástí jednotky je veškerá její vnitřní instalace (potrubní rozvody vody, plynu, elektroinstalace apod. kromě stoupacích vedení včetně uzavíracích ventilů). K vlastnictví jednotky dále patří podlahová krytina, nenosné příčky, vnitřní dveře a okna nacházející se uvnitř jednotky, jakož i vnitřní strany vstupních dveří a vnějších oken apod.

K vlastnictví jednotky dále patří spoluvlastnický podíl na společných částech domu a na pozemcích o velikosti 6760 /2835840

13.NP - 12.PATRO - bytová jednotka č.1464/250		
ozn.	název místnosti	plocha [m²]
250.01	PŘEDSÍŇ	11,3
250.02	KOUPELNA	2,9
250.03	WC	1,1
250.04	KUCHYŇSKÝ KOUT	11,9
250.05	POKOJ	25,8
250.06	POKOJ	12,0
CELKEM		65,0
250.07	BALKÓN	3,1
250.08	BALKÓN	6,4

Vybavení jednotky:

listovní schránka

1 ks

Součástí jednotky je veškerá její vnitřní instalace (potrubní rozvody vody, plynu, elektroinstalace apod. kromě stoupacích vedení včetně uzavíracích ventilů). K vlastnictví jednotky dále patří podlahová krytina, nenosné příčky, vnitřní dveře a okna nacházející se uvnitř jednotky, jakož i vnitřní strany vstupních dveří a vnějších oken apod.

K vlastnictví jednotky dále patří spoluvlastnický podíl na společných částech domu a na pozemcích o velikosti 6500 /2835840

14.NP - 13.PATRO - bytová jednotka č.1464/251		
ozn.	název místnosti	plocha [m²]
251.01	PŘEDSÍŇ	11,3
251.02	KOUPELNA	2,9
251.03	WC	1,1
251.04	KUCHYŇSKÝ KOUT	11,9
251.05	POKOJ	25,8
251.06	POKOJ	12,0
CELKEM		65,0
251.07	BALKÓN	3,1
251.08	BALKÓN	6,4

Vybavení jednotky:

listovní schránka

1 ks

Součástí jednotky je veškerá její vnitřní instalace (potrubní rozvody vody, plynu, elektroinstalace apod. kromě stoupacích vedení včetně uzavíracích ventilů). K vlastnictví jednotky dále patří podlahová krytina, nenosné příčky, vnitřní dveře a okna nacházející se uvnitř jednotky, jakož i vnitřní strany vstupních dveří a vnějších oken apod.

K vlastnictví jednotky dále patří spoluvlastnický podíl na společných částech domu a na pozemcích o velikosti 6500 /2835840

14.NP - 13.PATRO - bytová jednotka č.1464/252		
ozn.	název místnosti	plocha [m²]
252.01	PŘEDSÍŇ	9,1
252.02	KOUPELNA	2,9
252.03	WC	1,1

252.04	KUCHYŇSKÝ KOUT	7,5
252.05	POKOJ	20,5
252.06	POKOJ	12,4
CELKEM		53,5
252.07	BALKÓN	3,1
252.08	BALKÓN	6,4

Vybavení jednotky:

listovní schránka

1 ks

Součástí jednotky je veškerá její vnitřní instalace (potrubní rozvody vody, plynu, elektroinstalace apod. kromě stoupacích vedení včetně uzavíracích ventilů). K vlastnictví jednotky dále patří podlahová krytina, nenosné příčky, vnitřní dveře a okna nacházející se uvnitř jednotky, jakož i vnitřní strany vstupních dveří a vnějších oken apod.

K vlastnictví jednotky dále patří spoluvlastnický podíl na společných částech domu a na pozemcích o velikosti 5350 /2835840

14.NP - 13.PATRO - bytová jednotka č.1464/253		
ozn.	název místnosti	plocha [m ²]
253.01	PŘEDSÍŇ	9,1
253.02	KOUPELNA	2,9
253.03	WC	1,1
253.04	KUCHYŇSKÝ KOUT	7,5
253.05	POKOJ	20,5
253.06	POKOJ	12,4
CELKEM		53,5
253.07	BALKÓN	3,1
253.08	BALKÓN	6,4

Vybavení jednotky:

listovní schránka

1 ks

Součástí jednotky je veškerá její vnitřní instalace (potrubní rozvody vody, plynu, elektroinstalace apod. kromě stoupacích vedení včetně uzavíracích ventilů). K vlastnictví jednotky dále patří podlahová krytina, nenosné příčky, vnitřní dveře a okna nacházející se uvnitř jednotky, jakož i vnitřní strany vstupních dveří a vnějších oken apod.

K vlastnictví jednotky dále patří spoluvlastnický podíl na společných částech domu a na pozemcích o velikosti 5350 /2835840

14.NP - 13.PATRO - bytová jednotka č.1464/254		
ozn.	název místnosti	plocha [m ²]
254.01	PŘEDSÍŇ	15,1
254.02	KOUPELNA	2,9
254.03	WC	1,1
254.04	KUCHYŇSKÝ KOUT	11,9
254.05	POKOJ	25,8
254.06	POKOJ	12,4
254.07	POKOJ	12,4
CELKEM		81,6
254.08	BALKÓN	3,1

254.09	BALKÓN	3,1
254.10	BALKÓN	6,4

Vybavení jednotky:

listovní schránka

1 ks

Součástí jednotky je veškerá její vnitřní instalace (potrubní rozvody vody, plynu, elektroinstalace apod. kromě stoupacích vedení včetně uzavíracích ventilů). K vlastnictví jednotky dále patří podlahová krytina, nenosné příčky, vnitřní dveře a okna nacházející se uvnitř jednotky, jakož i vnitřní strany vstupních dveří a vnějších oken apod.

K vlastnictví jednotky dále patří spoluvlastnický podíl na společných částech domu a na pozemcích o velikosti 8160 /2835840

14.NP - 13.PATRO - bytová jednotka č.1464/255		
ozn.	název místnosti	plocha [m ²]
255.01	PŘEDSÍŇ	11,4
255.02	KOUPELNA	2,9
255.03	WC	1,1
255.04	POKOJ+KUCHYŇSKÝ KOUT	27,0
255.05	POKOJ	10,7
255.06	POKOJ	12,4
255.07	POKOJ	16,1
CELKEM		81,6
255.08	BALKÓN	3,1
255.09	BALKÓN	3,1
255.10	BALKÓN	6,4

Vybavení jednotky:

listovní schránka

1 ks

Součástí jednotky je veškerá její vnitřní instalace (potrubní rozvody vody, plynu, elektroinstalace apod. kromě stoupacích vedení včetně uzavíracích ventilů). K vlastnictví jednotky dále patří podlahová krytina, nenosné příčky, vnitřní dveře a okna nacházející se uvnitř jednotky, jakož i vnitřní strany vstupních dveří a vnějších oken apod.

K vlastnictví jednotky dále patří spoluvlastnický podíl na společných částech domu a na pozemcích o velikosti 8160 /2835840

14.NP - 13.PATRO - bytová jednotka č.1464/256		
ozn.	název místnosti	plocha [m ²]
256.01	PŘEDSÍŇ	11,4
256.02	KOUPELNA	2,9
256.03	WC	1,1
256.04	KUCHYŇSKÝ KOUT	7,9
256.05	POKOJ	20,5
256.06	POKOJ	10,6
256.07	POKOJ	13,2
CELKEM		67,6
256.08	BALKÓN	3,0
256.09	BALKÓN	6,4
256.10	BALKÓN	3,1

Vybavení jednotky:

listovní schránka

I ks

Součástí jednotky je veškerá její vnitřní instalace (potrubní rozvody vody, plynu, elektroinstalace apod. kromě stoupacích vedení včetně uzavíracích ventilů). K vlastnictví jednotky dále patří podlahová krytina, nenosné příčky, vnitřní dveře a okna nacházející se uvnitř jednotky, jakož i vnitřní strany vstupních dveří a vnějších oken apod.

K vlastnictví jednotky dále patří spoluvlastnický podíl na společných částech domu a na pozemcích o velikosti 6760 /2835840

14.NP - 13.PATRO - bytová jednotka č.1464/257		
ozn.	název místnosti	plocha [m²]
257.01	PŘEDSÍŇ	11,4
257.02	KOUPELNA	2,9
257.03	WC	1,1
257.04	KUCHYŇSKÝ KOUT	7,9
257.05	POKOJ	20,5
257.06	POKOJ	10,6
257.07	POKOJ	13,2
CELKEM		67,6
257.08	BALKÓN	3,0
257.09	BALKÓN	6,4
257.10	BALKÓN	3,1

Vybavení jednotky:

listovní schránka

I ks

Součástí jednotky je veškerá její vnitřní instalace (potrubní rozvody vody, plynu, elektroinstalace apod. kromě stoupacích vedení včetně uzavíracích ventilů). K vlastnictví jednotky dále patří podlahová krytina, nenosné příčky, vnitřní dveře a okna nacházející se uvnitř jednotky, jakož i vnitřní strany vstupních dveří a vnějších oken apod.

K vlastnictví jednotky dále patří spoluvlastnický podíl na společných částech domu a na pozemcích o velikosti 6760 /2835840

14.NP - 13.PATRO - bytová jednotka č.1464/258		
ozn.	název místnosti	plocha [m²]
258.01	PŘEDSÍŇ	11,3
258.02	KOUPELNA	2,9
258.03	WC	1,1
258.04	KUCHYŇSKÝ KOUT	11,9
258.05	POKOJ	25,8
258.06	POKOJ	12,0
CELKEM		65,0
258.07	BALKÓN	3,1
258.08	BALKÓN	6,4

Vybavení jednotky:

listovní schránka

I ks

Součástí jednotky je veškerá její vnitřní instalace (potrubní rozvody vody, plynu, elektroinstalace apod. kromě stoupacích vedení včetně uzavíracích ventilů). K vlastnictví jednotky dále patří podlahová krytina, nenosné příčky, vnitřní dveře a okna nacházející se uvnitř jednotky, jakož i vnitřní strany vstupních dveří a vnějších oken apod.

K vlastnictví jednotky dále patří spoluvlastnický podíl na společných částech domu a na pozemcích o velikosti 6500 /2835840

15.NP - 14.PATRO - bytová jednotka č.1464/259		
ozn.	název místnosti	plocha [m²]
259.01	PŘEDSÍŇ	11,3
259.02	KOUPELNA	2,9
259.03	WC	1,1
259.04	KUCHYŇSKÝ KOUT	11,9
259.05	POKOJ	25,8
259.06	POKOJ	12,0
CELKEM		65,0
259.07	BALKÓN	3,1
259.08	BALKÓN	6,4

Vybavení jednotky:

listovní schránka

1 ks

Součástí jednotky je veškerá její vnitřní instalace (potrubní rozvody vody, plynu, elektroinstalace apod. kromě stoupacích vedení včetně uzavíracích ventilů). K vlastnictví jednotky dále patří podlahová krytina, nenosné příčky, vnitřní dveře a okna nacházející se uvnitř jednotky, jakož i vnitřní strany vstupních dveří a vnějších oken apod.

K vlastnictví jednotky dále patří spoluvlastnický podíl na společných částech domu a na pozemcích o velikosti 6500 /2835840

15.NP - 14.PATRO - bytová jednotka č.1464/260		
ozn.	název místnosti	plocha [m²]
260.01	PŘEDSÍŇ	9,1
260.02	KOUPELNA	2,9
260.03	WC	1,1
260.04	KUCHYŇSKÝ KOUT	7,5
260.05	POKOJ	20,5
260.06	POKOJ	12,4
CELKEM		53,5
260.07	BALKÓN	3,1
260.08	BALKÓN	6,4

Vybavení jednotky:

listovní schránka

1 ks

Součástí jednotky je veškerá její vnitřní instalace (potrubní rozvody vody, plynu, elektroinstalace apod. kromě stoupacích vedení včetně uzavíracích ventilů). K vlastnictví jednotky dále patří podlahová krytina, nenosné příčky, vnitřní dveře a okna nacházející se uvnitř jednotky, jakož i vnitřní strany vstupních dveří a vnějších oken apod.

K vlastnictví jednotky dále patří spoluvlastnický podíl na společných částech domu a na pozemcích o velikosti 5350 /2835840

15.NP - 14.PATRO - bytová jednotka č.1464/261		
ozn.	název místnosti	plocha [m²]
261.01	PŘEDSÍŇ	9,1
261.02	KOUPELNA	2,9
261.03	WC	1,1
261.04	KUCHYŇSKÝ KOUT	7,5
261.05	POKOJ	20,5
261.06	POKOJ	12,4
CELKEM		53,5
261.07	BALKÓN	3,1
261.08	BALKÓN	6,4

Vybavení jednotky:

listovní schránka

1 ks

Součástí jednotky je veškerá její vnitřní instalace (potrubní rozvody vody, plynu, elektroinstalace apod. kromě stoupacích vedení včetně uzavíracích ventilů). K vlastnictví jednotky dále patří podlahová krytina, nenosné příčky, vnitřní dveře a okna nacházející se uvnitř jednotky, jakož i vnitřní strany vstupních dveří a vnějších oken apod.

K vlastnictví jednotky dále patří spoluvlastnický podíl na společných částech domu a na pozemcích o velikosti 5350 /2835840

15.NP - 14.PATRO - bytová jednotka č.1464/262		
ozn.	název místnosti	plocha [m²]
262.01	PŘEDSÍŇ	15,1
262.02	KOUPELNA	2,9
262.03	WC	1,1
262.04	KUCHYŇSKÝ KOUT	11,9
262.05	POKOJ	25,8
262.06	POKOJ	12,4
262.07	POKOJ	12,4
CELKEM		81,6
262.08	BALKÓN	3,1
262.09	BALKÓN	3,1
262.10	BALKÓN	6,4

Vybavení jednotky:

listovní schránka

1 ks

Součástí jednotky je veškerá její vnitřní instalace (potrubní rozvody vody, plynu, elektroinstalace apod. kromě stoupacích vedení včetně uzavíracích ventilů). K vlastnictví jednotky dále patří podlahová krytina, nenosné příčky, vnitřní dveře a okna nacházející se uvnitř jednotky, jakož i vnitřní strany vstupních dveří a vnějších oken apod.

K vlastnictví jednotky dále patří spoluvlastnický podíl na společných částech domu a na pozemcích o velikosti 8160 /2835840

15.NP - 14.PATRO - bytová jednotka č.1464/263		
ozn.	název místnosti	plocha [m²]
263.01	PŘEDSÍŇ	11,4
263.02	KOUPELNA	2,9

263.03	WC	1,1
263.04	KUCHYŇSKÝ KOUT	11,9
263.05	POKOJ	25,8
263.06	POKOJ	12,4
263.07	POKOJ	16,1
CELKEM		81,6
263.08	BALKÓN	3,1
263.09	BALKÓN	3,1
263.10	BALKÓN	6,4

Vybavení jednotky:

listovní schránka

I ks

Součástí jednotky je veškerá její vnitřní instalace (potrubní rozvody vody, plynu, elektroinstalace apod. kromě stoupacích vedení včetně uzavíracích ventilů). K vlastnictví jednotky dále patří podlahová krytina, nenosné příčky, vnitřní dveře a okna nacházející se uvnitř jednotky, jakož i vnitřní strany vstupních dveří a vnějších oken apod.

K vlastnictví jednotky dále patří spoluvlastnický podíl na společných částech domu a na pozemcích o velikosti 8160 /2835840

15.NP - 14.PATRO - bytová jednotka č.1464/264		
ozn.	název místnosti	plocha [m ²]
264.01	PŘEDSÍŇ	9,6
264.02	KOUPELNA	2,9
264.03	WC	1,0
264.04	KUCHYŇSKÝ KOUT	9,3
264.05	POKOJ	20,5
264.06	POKOJ	10,6
264.07	POKOJ	13,2
CELKEM		67,1
264.08	BALKÓN	3,0
264.09	BALKÓN	6,4
264.10	BALKÓN	3,1

Vybavení jednotky:

listovní schránka

I ks

Součástí jednotky je veškerá její vnitřní instalace (potrubní rozvody vody, plynu, elektroinstalace apod. kromě stoupacích vedení včetně uzavíracích ventilů). K vlastnictví jednotky dále patří podlahová krytina, nenosné příčky, vnitřní dveře a okna nacházející se uvnitř jednotky, jakož i vnitřní strany vstupních dveří a vnějších oken apod.

K vlastnictví jednotky dále patří spoluvlastnický podíl na společných částech domu a na pozemcích o velikosti 6710 /2835840

15.NP - 14.PATRO - bytová jednotka č.1464/265		
ozn.	název místnosti	plocha [m ²]
265.01	PŘEDSÍŇ	5,7
265.02	KOUPELNA	3,0
265.03	WC	1,5
265.04	POKOJ+KUCHYŇSKÝ KOUT	33,5

265.05	POKOJ	10,6
265.06	POKOJ	13,2
CELKEM		67,5
265.07	BALKÓN	3,0
265.08	BALKÓN	6,4
265.09	BALKÓN	3,1

Vybavení jednotky:

listovní schránka

1 ks

Součástí jednotky je veškerá její vnitřní instalace (potrubní rozvody vody, plynu, elektroinstalace apod. kromě stoupacích vedení včetně uzavíracích ventilů). K vlastnictví jednotky dále patří podlahová krytina, nenosné příčky, vnitřní dveře a okna nacházející se uvnitř jednotky, jakož i vnitřní strany vstupních dveří a vnějších oken apod.

K vlastnictví jednotky dále patří spoluvlastnický podíl na společných částech domu a na pozemcích o velikosti 6750 /2835840

15.NP - 14.PATRO - bytová jednotka č.1464/266		
ozn.	název místnosti	plocha [m ²]
266.01	PŘEDSÍŇ	11,3
266.02	KOUPELNA	2,9
266.03	WC	1,1
266.04	KUCHYŇSKÝ KOUT	11,9
266.05	POKOJ	25,8
266.06	POKOJ	12,0
CELKEM		65,0
266.07	BALKÓN	3,1
266.08	BALKÓN	6,4

Vybavení jednotky:

listovní schránka

1 ks

Součástí jednotky je veškerá její vnitřní instalace (potrubní rozvody vody, plynu, elektroinstalace apod. kromě stoupacích vedení včetně uzavíracích ventilů). K vlastnictví jednotky dále patří podlahová krytina, nenosné příčky, vnitřní dveře a okna nacházející se uvnitř jednotky, jakož i vnitřní strany vstupních dveří a vnějších oken apod.

K vlastnictví jednotky dále patří spoluvlastnický podíl na společných částech domu a na pozemcích o velikosti 6500 /2835840

16.NP - 15.PATRO - bytová jednotka č.1464/267		
ozn.	název místnosti	plocha [m ²]
267.01	PŘEDSÍŇ	10,4
267.02	KOUPELNA	3,6
267.03	WC	1,3
267.04	KUCHYŇSKÝ KOUT	11,9
267.05	POKOJ	25,8
267.06	POKOJ	12,0
CELKEM		65,0
267.07	BALKÓN	3,1
267.08	BALKÓN	6,4

Vybavení jednotky:
listovní schránka

1 ks

Součástí jednotky je veškerá její vnitřní instalace (potrubní rozvody vody, plynu, elektroinstalace apod. kromě stoupacích vedení včetně uzavíracích ventilů). K vlastnictví jednotky dále patří podlahová krytina, nenosné příčky, vnitřní dveře a okna nacházející se uvnitř jednotky, jakož i vnitřní strany vstupních dveří a vnějších oken apod.

K vlastnictví jednotky dále patří spoluvlastnický podíl na společných částech domu a na pozemcích o velikosti 6500 /2835840

16.NP - 15.PATRO - bytová jednotka č.1464/268		
ozn.	název místnosti	plocha [m²]
268.01	PŘEDSÍŇ	9,1
268.02	KOUPELNA	2,9
268.03	WC	1,1
268.04	KUCHYŇSKÝ KOUT	7,5
268.05	POKOJ	20,5
268.06	POKOJ	12,4
CELKEM		53,5
268.07	BALKÓN	3,1
268.08	BALKÓN	6,4

Vybavení jednotky:
listovní schránka

1 ks

Součástí jednotky je veškerá její vnitřní instalace (potrubní rozvody vody, plynu, elektroinstalace apod. kromě stoupacích vedení včetně uzavíracích ventilů). K vlastnictví jednotky dále patří podlahová krytina, nenosné příčky, vnitřní dveře a okna nacházející se uvnitř jednotky, jakož i vnitřní strany vstupních dveří a vnějších oken apod.

K vlastnictví jednotky dále patří spoluvlastnický podíl na společných částech domu a na pozemcích o velikosti 5350 /2835840

16.NP - 15.PATRO - bytová jednotka č.1464/269		
ozn.	název místnosti	plocha [m²]
269.01	PŘEDSÍŇ	9,1
269.02	KOUPELNA	2,9
269.03	WC	1,1
269.04	KUCHYŇSKÝ KOUT	7,5
269.05	POKOJ	20,5
269.06	POKOJ	12,4
CELKEM		53,5
269.07	BALKÓN	3,1
269.08	BALKÓN	6,4

Vybavení jednotky:
listovní schránka

1 ks

Součástí jednotky je veškerá její vnitřní instalace (potrubní rozvody vody, plynu, elektroinstalace apod. kromě stoupacích vedení včetně uzavíracích ventilů). K vlastnictví jednotky dále patří podlahová krytina, nenosné příčky, vnitřní dveře a okna nacházející se uvnitř jednotky, jakož i vnitřní strany vstupních dveří a vnějších oken

apod.

K vlastnictví jednotky dále patří spoluvlastnický podíl na společných částech domu a na pozemcích o velikosti 5350 /2835840

16.NP - 15.PATRO - bytová jednotka č. 1464/270		
ozn.	název místnosti	plocha [m²]
270.01	PŘEDSÍŇ	15,1
270.02	KOUPELNA	2,9
270.03	WC	1,1
270.04	KUCHYŇSKÝ KOUT	11,9
270.05	POKOJ	25,8
270.06	POKOJ	12,4
270.07	POKOJ	12,4
CELKEM		81,6
270.08	BALKÓN	3,1
270.09	BALKÓN	3,1
270.10	BALKÓN	6,4

Vybavení jednotky:

listovní schránka

1 ks

Součástí jednotky je veškerá její vnitřní instalace (potrubní rozvody vody, plynu, elektroinstalace apod. kromě stoupacích vedení včetně uzavíracích ventilů). K vlastnictví jednotky dále patří podlahová krytina, nenosné příčky, vnitřní dveře a okna nacházející se uvnitř jednotky, jakož i vnitřní strany vstupních dveří a vnějších oken apod.

K vlastnictví jednotky dále patří spoluvlastnický podíl na společných částech domu a na pozemcích o velikosti 8160 /2835840

16.NP - 15.PATRO - bytová jednotka č. 1464/271		
ozn.	název místnosti	plocha [m²]
271.01	PŘEDSÍŇ	15,1
271.02	KOUPELNA	2,9
271.03	WC	1,1
271.04	KUCHYŇSKÝ KOUT	11,9
271.05	POKOJ	25,8
271.06	POKOJ	12,4
271.07	POKOJ	12,4
CELKEM		81,6
271.08	BALKÓN	3,1
271.09	BALKÓN	3,1
271.10	BALKÓN	6,4

Vybavení jednotky:

listovní schránka

1 ks

Součástí jednotky je veškerá její vnitřní instalace (potrubní rozvody vody, plynu, elektroinstalace apod. kromě stoupacích vedení včetně uzavíracích ventilů). K vlastnictví jednotky dále patří podlahová krytina, nenosné příčky, vnitřní dveře a okna nacházející se uvnitř jednotky, jakož i vnitřní strany vstupních dveří a vnějších oken apod.

K vlastnictví jednotky dále patří spoluvlastnický podíl na společných částech domu a na pozemcích o velikosti

8160 /2835840

16.NP - 15.PATRO - bytová jednotka č.1464/272		
ozn.	název místnosti	plocha [m²]
272.01	PŘEDSÍŇ	11,4
272.02	KOUPELNA	2,9
272.03	WC	1,1
272.04	KUCHYŇSKÝ KOUT	7,9
272.05	POKOJ	20,5
272.06	POKOJ	10,6
272.07	POKOJ	13,2
CELKEM		67,6
272.08	BALKÓN	3,0
272.09	BALKÓN	6,4
272.10	BALKÓN	3,1

Vybavení jednotky:

listovní schránka

1 ks

Součástí jednotky je veškerá její vnitřní instalace (potrubní rozvody vody, plynu, elektroinstalace apod. kromě stoupacích vedení včetně uzavíracích ventilů). K vlastnictví jednotky dále patří podlahová krytina, nenosné příčky, vnitřní dveře a okna nacházející se uvnitř jednotky, jakož i vnitřní strany vstupních dveří a vnějších oken apod.

K vlastnictví jednotky dále patří spoluvlastnický podíl na společných částech domu a na pozemcích o velikosti 6760 /2835840

16.NP - 15.PATRO - bytová jednotka č.1464/273		
ozn.	název místnosti	plocha [m²]
273.01	PŘEDSÍŇ	11,4
273.02	KOUPELNA	2,9
273.03	WC	1,1
273.04	KUCHYŇSKÝ KOUT	7,9
273.05	POKOJ	20,5
273.06	POKOJ	10,6
273.07	POKOJ	13,2
CELKEM		67,6
273.08	BALKÓN	3,0
273.09	BALKÓN	6,4
273.10	BALKÓN	3,1

Vybavení jednotky:

listovní schránka

1 ks

Součástí jednotky je veškerá její vnitřní instalace (potrubní rozvody vody, plynu, elektroinstalace apod. kromě stoupacích vedení včetně uzavíracích ventilů). K vlastnictví jednotky dále patří podlahová krytina, nenosné příčky, vnitřní dveře a okna nacházející se uvnitř jednotky, jakož i vnitřní strany vstupních dveří a vnějších oken apod.

K vlastnictví jednotky dále patří spoluvlastnický podíl na společných částech domu a na pozemcích o velikosti 6760 /2835840

16.NP - 15.PATRO - bytová jednotka č.1464/274		
ozn.	název místnosti	plocha [m²]
274.01	PŘEDSÍŇ	10,9
274.02	KOUPELNA	3,0
274.03	WC	1,3
274.04	KUCHYŇSKÝ KOUT	11,9
274.05	POKOJ	25,8
274.06	POKOJ	12,0
CELKEM		64,9
274.07	BALKÓN	3,1
274.08	BALKÓN	6,4

Vybavení jednotky:

listovní schránka

1 ks

Součástí jednotky je veškerá její vnitřní instalace (potrubní rozvody vody, plynu, elektroinstalace apod. kromě stoupacích vedení včetně uzavíracích ventilů). K vlastnictví jednotky dále patří podlahová krytina, nenosné příčky, vnitřní dveře a okna nacházející se uvnitř jednotky, jakož i vnitřní strany vstupních dveří a vnějších oken apod.

K vlastnictví jednotky dále patří spoluvlastnický podíl na společných částech domu a na pozemcích o velikosti 6490 /2835840

17.NP - 16.PATRO - bytová jednotka č.1464/275		
ozn.	název místnosti	plocha [m²]
275.01	PŘEDSÍŇ	11,3
275.02	KOUPELNA	2,9
275.03	WC	1,1
275.04	KUCHYŇSKÝ KOUT	11,9
275.05	POKOJ	25,8
275.06	POKOJ	12,0
CELKEM		65,0
275.07	BALKÓN	3,1
275.08	BALKÓN	6,4

Vybavení jednotky:

listovní schránka

1 ks

Součástí jednotky je veškerá její vnitřní instalace (potrubní rozvody vody, plynu, elektroinstalace apod. kromě stoupacích vedení včetně uzavíracích ventilů). K vlastnictví jednotky dále patří podlahová krytina, nenosné příčky, vnitřní dveře a okna nacházející se uvnitř jednotky, jakož i vnitřní strany vstupních dveří a vnějších oken apod.

K vlastnictví jednotky dále patří spoluvlastnický podíl na společných částech domu a na pozemcích o velikosti 6500 /2835840

17.NP - 16.PATRO - bytová jednotka č.1464/276		
ozn.	název místnosti	plocha [m²]
276.01	PŘEDSÍŇ	9,1
276.02	KOUPELNA	2,9
276.03	WC	1,1
276.04	KUCHYŇSKÝ KOUT	7,5

276.05	POKOJ	20,5
276.06	POKOJ	12,4
CELKEM		53,5
276.07	BALKÓN	3,1
276.08	BALKÓN	6,4

Vybavení jednotky:

listovní schránka 1 ks

Součástí jednotky je veškerá její vnitřní instalace (potrubní rozvody vody, plynu, elektroinstalace apod. kromě stoupacích vedení včetně uzavíracích ventilů). K vlastnictví jednotky dále patří podlahová krytina, nenosné příčky, vnitřní dveře a okna nacházející se uvnitř jednotky, jakož i vnitřní strany vstupních dveří a vnějších oken apod.

K vlastnictví jednotky dále patří spoluvlastnický podíl na společných částech domu a na pozemcích o velikosti 5350 /2835840

17.NP - 16.PATRO - bytová jednotka č.1464/277		
ozn.	název místnosti	plocha [m ²]
277.01	PŘEDSÍŇ	9,1
277.02	KOUPELNA	2,9
277.03	WC	1,1
277.04	KUCHYŇSKÝ KOUT	7,5
277.05	POKOJ	20,5
277.06	POKOJ	12,4
CELKEM		53,5
277.07	BALKÓN	3,1
277.08	BALKÓN	6,4

Vybavení jednotky:

listovní schránka 1 ks

Součástí jednotky je veškerá její vnitřní instalace (potrubní rozvody vody, plynu, elektroinstalace apod. kromě stoupacích vedení včetně uzavíracích ventilů). K vlastnictví jednotky dále patří podlahová krytina, nenosné příčky, vnitřní dveře a okna nacházející se uvnitř jednotky, jakož i vnitřní strany vstupních dveří a vnějších oken apod.

K vlastnictví jednotky dále patří spoluvlastnický podíl na společných částech domu a na pozemcích o velikosti 5350 /2835840

17.NP - 16.PATRO - bytová jednotka č.1464/278		
ozn.	název místnosti	plocha [m ²]
278.01	PŘEDSÍŇ	15,1
278.02	KOUPELNA	2,9
278.03	WC	1,1
278.04	KUCHYŇSKÝ KOUT	11,9
278.05	POKOJ	25,8
278.06	POKOJ	12,4
278.07	POKOJ	12,4
CELKEM		81,6
278.08	BALKÓN	3,1

278.09	BALKÓN	3,1
278.10	BALKÓN	6,4

Vybavení jednotky:

listovní schránka

I ks

Součástí jednotky je veškerá její vnitřní instalace (potrubní rozvody vody, plynu, elektroinstalace apod. kromě stoupacích vedení včetně uzavíracích ventilů). K vlastnictví jednotky dále patří podlahová krytina, nenosné příčky, vnitřní dveře a okna nacházející se uvnitř jednotky, jakož i vnitřní strany vstupních dveří a vnějších oken apod.

K vlastnictví jednotky dále patří spoluvlastnický podíl na společných částech domu a na pozemcích o velikosti 8160 /2835840

17.NP - 16.PATRO - bytová jednotka č.1464/279		
ozn.	název místnosti	plocha [m ²]
279.01	PŘEDSÍŇ	15,1
279.02	KOUPELNA	2,9
279.03	WC	1,1
279.04	KUCHYŇSKÝ KOUT	11,9
279.05	POKOJ	25,8
279.06	POKOJ	12,4
279.07	POKOJ	12,4
CELKEM		81,6
279.08	BALKÓN	3,1
279.09	BALKÓN	3,1
279.10	BALKÓN	6,4

Vybavení jednotky:

listovní schránka

I ks

Součástí jednotky je veškerá její vnitřní instalace (potrubní rozvody vody, plynu, elektroinstalace apod. kromě stoupacích vedení včetně uzavíracích ventilů). K vlastnictví jednotky dále patří podlahová krytina, nenosné příčky, vnitřní dveře a okna nacházející se uvnitř jednotky, jakož i vnitřní strany vstupních dveří a vnějších oken apod.

K vlastnictví jednotky dále patří spoluvlastnický podíl na společných částech domu a na pozemcích o velikosti 8160 /2835840

17.NP - 16.PATRO - bytová jednotka č.1464/280		
ozn.	název místnosti	plocha [m ²]
280.01	PŘEDSÍŇ	11,4
280.02	KOUPELNA	2,9
280.03	WC	1,1
280.04	KUCHYŇSKÝ KOUT	7,9
280.05	POKOJ	20,5
280.06	POKOJ	10,6
280.07	POKOJ	13,2
CELKEM		67,6
280.08	BALKÓN	3,0
280.09	BALKÓN	6,4
280.10	BALKÓN	3,1

Vybavení jednotky:

listovní schránka

I ks

Součástí jednotky je veškerá její vnitřní instalace (potrubní rozvody vody, plynu, elektroinstalace apod. kromě stoupacích vedení včetně uzavíracích ventilů). K vlastnictví jednotky dále patří podlahová krytina, nenosné příčky, vnitřní dveře a okna nacházející se uvnitř jednotky, jakož i vnitřní strany vstupních dveří a vnějších oken apod.

K vlastnictví jednotky dále patří spoluvlastnický podíl na společných částech domu a na pozemcích o velikosti 6760 /2835840

17.NP - 16.PATRO - bytová jednotka č.1464/281		
ozn.	název místnosti	plocha [m²]
281.01	PŘEDSÍŇ	11,1
281.02	KOUPELNA	2,9
281.03	WC	1,0
281.04	KUCHYŇSKÝ KOUT	7,9
281.05	POKOJ	20,5
281.06	POKOJ	10,6
281.07	POKOJ	13,2
CELKEM		67,2
281.08	BALKÓN	3,0
281.09	BALKÓN	6,4
281.10	BALKÓN	3,1

Vybavení jednotky:

listovní schránka

I ks

Součástí jednotky je veškerá její vnitřní instalace (potrubní rozvody vody, plynu, elektroinstalace apod. kromě stoupacích vedení včetně uzavíracích ventilů). K vlastnictví jednotky dále patří podlahová krytina, nenosné příčky, vnitřní dveře a okna nacházející se uvnitř jednotky, jakož i vnitřní strany vstupních dveří a vnějších oken apod.

K vlastnictví jednotky dále patří spoluvlastnický podíl na společných částech domu a na pozemcích o velikosti 6720 /2835840

17.NP - 16.PATRO - bytová jednotka č.1464/282		
ozn.	název místnosti	plocha [m²]
282.01	PŘEDSÍŇ	9,5
282.02	KOUPELNA + WC	5,7
282.03	KUCHYŇSKÝ KOUT	11,9
282.04	POKOJ	25,8
282.05	POKOJ	12,0
CELKEM		64,9
282.06	BALKÓN	3,1
282.07	BALKÓN	6,4

Vybavení jednotky:

listovní schránka

I ks

Součástí jednotky je veškerá její vnitřní instalace (potrubní rozvody vody, plynu, elektroinstalace apod. kromě

stoupacích vedení včetně uzavíracích ventilů). K vlastnictví jednotky dále patří podlahová krytina, nenosné příčky, vnitřní dveře a okna nacházející se uvnitř jednotky, jakož i vnitřní strany vstupních dveří a vnějších oken apod.

K vlastnictví jednotky dále patří spoluvlastnický podíl na společných částech domu a na pozemcích o velikosti 6490 /2835840

18.NP - 17.PATRO - bytová jednotka č. 1464/283		
ozn.	název místnosti	plocha [m²]
283.01	PŘEDSÍŇ	11,3
283.02	KOUPELNA	2,9
283.03	WC	1,1
283.04	KUCHYŇSKÝ KOUT	11,9
283.05	POKOJ	25,8
283.06	POKOJ	12,0
CELKEM		65,0
283.07	BALKÓN	3,1
283.08	BALKÓN	6,4

Vybavení jednotky:

listovní schránka

1 ks

Součástí jednotky je veškerá její vnitřní instalace (potrubní rozvody vody, plynu, elektroinstalace apod. kromě stoupacích vedení včetně uzavíracích ventilů). K vlastnictví jednotky dále patří podlahová krytina, nenosné příčky, vnitřní dveře a okna nacházející se uvnitř jednotky, jakož i vnitřní strany vstupních dveří a vnějších oken apod.

K vlastnictví jednotky dále patří spoluvlastnický podíl na společných částech domu a na pozemcích o velikosti 6500 /2835840

18.NP - 17.PATRO - bytová jednotka č. 1464/284		
ozn.	název místnosti	plocha [m²]
284.01	PŘEDSÍŇ	9,1
284.02	KOUPELNA	2,9
284.03	WC	1,1
284.04	KUCHYŇSKÝ KOUT	7,5
284.05	POKOJ	20,5
284.06	POKOJ	12,4
CELKEM		53,5
284.07	BALKÓN	3,1
284.08	BALKÓN	6,4

Vybavení jednotky:

listovní schránka

1 ks

Součástí jednotky je veškerá její vnitřní instalace (potrubní rozvody vody, plynu, elektroinstalace apod. kromě stoupacích vedení včetně uzavíracích ventilů). K vlastnictví jednotky dále patří podlahová krytina, nenosné příčky, vnitřní dveře a okna nacházející se uvnitř jednotky, jakož i vnitřní strany vstupních dveří a vnějších oken apod.

K vlastnictví jednotky dále patří spoluvlastnický podíl na společných částech domu a na pozemcích o velikosti 5350 /2835840

18.NP - 17.PATRO - bytová jednotka č.1464/285		
ozn.	název místnosti	plocha [m²]
285.01	PŘEDSÍŇ	9,1
285.02	KOUPELNA	2,9
285.03	WC	1,1
285.04	KUCHYŇSKÝ KOUT	7,5
285.05	POKOJ	20,5
285.06	POKOJ	12,4
CELKEM		53,5
285.07	BALKÓN	3,1
285.08	BALKÓN	6,4

Vybavení jednotky:

listovní schránka

I ks

Součástí jednotky je veškerá její vnitřní instalace (potrubní rozvody vody, plynu, elektroinstalace apod. kromě stoupacích vedení včetně uzavíracích ventilů). K vlastnictví jednotky dále patří podlahová krytina, nenosné příčky, vnitřní dveře a okna nacházející se uvnitř jednotky, jakož i vnitřní strany vstupních dveří a vnějších oken apod.

K vlastnictví jednotky dále patří spoluvlastnický podíl na společných částech domu a na pozemcích o velikosti 5350 /2835840

18.NP - 17.PATRO - bytová jednotka č.1464/286		
ozn.	název místnosti	plocha [m²]
286.01	PŘEDSÍŇ	15,1
286.02	KOUPELNA	2,9
286.03	WC	1,1
286.04	KUCHYŇSKÝ KOUT	11,9
286.05	POKOJ	25,8
286.06	POKOJ	12,4
286.07	POKOJ	12,4
CELKEM		81,6
286.08	BALKÓN	3,1
286.09	BALKÓN	3,1
286.10	BALKÓN	6,4

Vybavení jednotky:

listovní schránka

I ks

Součástí jednotky je veškerá její vnitřní instalace (potrubní rozvody vody, plynu, elektroinstalace apod. kromě stoupacích vedení včetně uzavíracích ventilů). K vlastnictví jednotky dále patří podlahová krytina, nenosné příčky, vnitřní dveře a okna nacházející se uvnitř jednotky, jakož i vnitřní strany vstupních dveří a vnějších oken apod.

K vlastnictví jednotky dále patří spoluvlastnický podíl na společných částech domu a na pozemcích o velikosti 8160 /2835840

18.NP - 17.PATRO - bytová jednotka č.1464/287		
ozn.	název místnosti	plocha [m²]
287.01	PŘEDSÍŇ	15,1
287.02	KOUPELNA	2,9

287.03	WC	1,1
287.04	KUCHYŇSKÝ KOUT	11,9
287.05	POKOJ	25,8
287.06	POKOJ	12,4
287.07	POKOJ	12,4
CELKEM		81,6
287.08	BALKÓN	3,1
287.09	BALKÓN	3,1
287.10	BALKÓN	6,4

Vybavení jednotky:

listovní schránka

1 ks

Součástí jednotky je veškerá její vnitřní instalace (potrubní rozvody vody, plynu, elektroinstalace apod. kromě stoupacích vedení včetně uzavíracích ventilů). K vlastnictví jednotky dále patří podlahová krytina, nenosné příčky, vnitřní dveře a okna nacházející se uvnitř jednotky, jakož i vnitřní strany vstupních dveří a vnějších oken apod.

K vlastnictví jednotky dále patří spoluvlastnický podíl na společných částech domu a na pozemcích o velikosti 8160 /2835840

18.NP - 17.PATRO - bytová jednotka č.1464/288		
ozn.	název místnosti	plocha [m ²]
288.01	PŘEDSÍŇ	11,4
288.02	KOUPELNA	2,9
288.03	WC	1,1
288.04	KUCHYŇSKÝ KOUT	7,9
288.05	POKOJ	20,5
288.06	POKOJ	10,6
288.07	POKOJ	13,2
CELKEM		67,6
288.08	BALKÓN	3,0
288.09	BALKÓN	6,4
288.10	BALKÓN	3,1

Vybavení jednotky:

listovní schránka

1 ks

Součástí jednotky je veškerá její vnitřní instalace (potrubní rozvody vody, plynu, elektroinstalace apod. kromě stoupacích vedení včetně uzavíracích ventilů). K vlastnictví jednotky dále patří podlahová krytina, nenosné příčky, vnitřní dveře a okna nacházející se uvnitř jednotky, jakož i vnitřní strany vstupních dveří a vnějších oken apod.

K vlastnictví jednotky dále patří spoluvlastnický podíl na společných částech domu a na pozemcích o velikosti 6760 /2835840

18.NP - 17.PATRO - bytová jednotka č.1464/289		
ozn.	název místnosti	plocha [m ²]
289.01	PŘEDSÍŇ	11,4
289.02	KOUPELNA	2,9
289.03	WC	1,1
289.04	KUCHYŇSKÝ KOUT	7,9

289.05	POKOJ	20,5
289.06	POKOJ	10,6
289.07	POKOJ	13,2
CELKEM		67,6
289.08	BALKÓN	3,0
289.09	BALKÓN	6,4
289.10	BALKÓN	3,1

Vybavení jednotky:

listovní schránka

I ks

Součástí jednotky je veškerá její vnitřní instalace (potrubní rozvody vody, plynu, elektroinstalace apod. kromě stoupacích vedení včetně uzavíracích ventilů). K vlastnictví jednotky dále patří podlahová krytina, nenosné příčky, vnitřní dveře a okna nacházející se uvnitř jednotky, jakož i vnitřní strany vstupních dveří a vnějších oken apod.

K vlastnictví jednotky dále patří spoluvlastnický podíl na společných částech domu a na pozemcích o velikosti 6760 /2835840

18.NP - 17.PATRO - bytová jednotka č.1464/290		
ozn.	název místnosti	plocha [m²]
290.01	PŘEDSÍŇ	11,3
290.02	KOUPELNA	2,9
290.03	WC	1,1
290.04	KUCHYŇSKÝ KOUT	11,9
290.05	POKOJ	25,8
290.06	POKOJ	12,0
CELKEM		65,0
290.07	BALKÓN	3,1
290.08	BALKÓN	6,4

Vybavení jednotky:

listovní schránka

I ks

Součástí jednotky je veškerá její vnitřní instalace (potrubní rozvody vody, plynu, elektroinstalace apod. kromě stoupacích vedení včetně uzavíracích ventilů). K vlastnictví jednotky dále patří podlahová krytina, nenosné příčky, vnitřní dveře a okna nacházející se uvnitř jednotky, jakož i vnitřní strany vstupních dveří a vnějších oken apod.

K vlastnictví jednotky dále patří spoluvlastnický podíl na společných částech domu a na pozemcích o velikosti 6500 /2835840

2. Nebytové jednotky

1.NP - PRÍZEMÍ - nebytová jednotka č.1461/291 Způsob využití - PROVOZOVNA		
ozn.	název místnosti	plocha [m²]
291.1	CHODBA	70,2
291.2	SKLAD	34,7
291.3	SKLAD	37,5
291.4	SKLAD	34,1
291.5	SKLAD	37,4
291.6	SKLAD	19,1
291.7	SKLAD	22,8
291.8	PROVOZOVNA	314,4
291.9	KOMORA	3,4
291.10	UMÝVÁRNA	3,8
291.11	WC	5,8
291.12	SPRCHA	0,7
291.13	WC	1,3
291.14	ŠATNA	12,9
291.15	UMÝVÁRNA	3,5
291.16	SPRCHA	0,7
291.17	WC	1,3
291.18	WC	2,3
CELKEM		605,9

Součástí jednotky je veškerá její vnitřní instalace (potrubní rozvody vody, plynu, elektroinstalace apod. kromě stoupacích vedení včetně uzavíracích ventilů). K vlastnictví jednotky dále patří podlahová krytina, nenosné příčky, vnitřní dveře a okna nacházející se uvnitř jednotky, jakož i vnitřní strany vstupních dveří a vnějších oken apod.

K vlastnictví jednotky dále patří spoluvlastnický podíl na společných částech domu a na pozemcích o velikosti 60590 /2835840

1.NP - PRÍZEMÍ - nebytová jednotka č.1461/292 Způsob využití - PROVOZOVNA		
ozn.	název místnosti	plocha [m²]
292.1	CHODBA	13,5
292.2	SKLAD	25,9
292.3	SKLAD	17,9
292.4	CHODBA	15,3
292.5	UMÝVÁRNA	3,2
292.6	WC	2,4
292.7	KOUPELNA	2,7
292.8	SKLAD	7,3
292.9	SKLAD	7,6
292.10	KANCELÁŘ	29,1
292.11	PROVOZOVNA	59,6

CELKEM	184,5
---------------	--------------

Součástí jednotky je veškerá její vnitřní instalace (potrubní rozvody vody, plynu, elektroinstalace apod. kromě stoupacích vedení včetně uzavíracích ventilů). K vlastnictví jednotky dále patří podlahová krytina, nenosné příčky, vnitřní dveře a okna nacházející se uvnitř jednotky, jakož i vnitřní strany vstupních dveří a vnějších oken apod.

K vlastnictví jednotky dále patří spoluvlastnický podíl na společných částech domu a na pozemcích o velikosti 18450 /2835840

2.NP - 1.PATRO - nebytová jednotka č.1461/293 Způsob využití - PROVOZOVNA		
ozn.	název místnosti	plocha [m²]
293.1	CHODBA	29,6
293.2	KANCELÁŘ	23,3
293.3	KUCHYŇKA	3,8
293.4	KOMORA	3,8
293.5	KOMORA	3,8
293.6	PROVOZOVNA	141,1
293.7	PROVOZOVNA	65,2
293.8	SKLAD	15,1
293.9	SKLAD	13,4
293.10	SKLAD	14,6
293.11	UMÝVÁRNA	10,5
293.12	WC	1,7
293.13	WC	2,7
293.14	SKLAD	16,0
293.15	SKLAD	7,9
293.16	UMÝVÁRNA	3,9
293.17	CHODBA	4,1
293.18	WC	2,2
CELKEM		362,7

Součástí jednotky je veškerá její vnitřní instalace (potrubní rozvody vody, plynu, elektroinstalace apod. kromě stoupacích vedení včetně uzavíracích ventilů). K vlastnictví jednotky dále patří podlahová krytina, nenosné příčky, vnitřní dveře a okna nacházející se uvnitř jednotky, jakož i vnitřní strany vstupních dveří a vnějších oken apod.

K vlastnictví jednotky dále patří spoluvlastnický podíl na společných částech domu a na pozemcích o velikosti 36270 /2835840

2.NP - 1.PATRO - nebytová jednotka č.1461/294 Způsob využití - PROVOZOVNA		
ozn.	název místnosti	plocha [m²]
294.1	PROVOZOVNA	16,9
294.2	PROVOZOVNA	54,7
294.3	PROVOZOVNA	21,7

294.4	PROVOZOVNA	14,6
294.5	CHODBA	3,7
294.6	SKLAD	5,4
294.7	WC	3,0
294.8	SKLAD	4,4
294.9	SKLAD	18,1
294.10	SKLAD	5,1
CELKEM		147,6

Součástí jednotky je veškerá její vnitřní instalace (potrubní rozvody vody, plynu, elektroinstalace apod. kromě stoupacích vedení včetně uzavíracích ventilů). K vlastnictví jednotky dále patří podlahová krytina, nenosné příčky, vnitřní dveře a okna nacházející se uvnitř jednotky, jakož i vnitřní strany vstupních dveří a vnějších oken apod.

K vlastnictví jednotky dále patří spoluvlastnický podíl na společných částech domu a na pozemcích o velikosti 14760 /2835840

3.NP - 2.PATRO - nebytová jednotka č.1461/295 Způsob využití – jiný nebytový prostor - SKLAD		
ozn.	název místnosti	plocha [m²]
295.1	SKLAD	48,7
CELKEM		48,7

Součástí jednotky je veškerá její vnitřní instalace (potrubní rozvody vody, plynu, elektroinstalace apod. kromě stoupacích vedení včetně uzavíracích ventilů). K vlastnictví jednotky dále patří podlahová krytina, nenosné příčky, vnitřní dveře a okna nacházející se uvnitř jednotky, jakož i vnitřní strany vstupních dveří a vnějších oken apod.

K vlastnictví jednotky dále patří spoluvlastnický podíl na společných částech domu a na pozemcích o velikosti 4870 /2835840

3.NP - 2.PATRO - nebytová jednotka č.1461/296 Způsob využití - jiný nebytový prostor - SKLAD		
ozn.	název místnosti	plocha [m²]
296.1	SKLAD	48,5
CELKEM		48,5

Součástí jednotky je veškerá její vnitřní instalace (potrubní rozvody vody, plynu, elektroinstalace apod. kromě stoupacích vedení včetně uzavíracích ventilů). K vlastnictví jednotky dále patří podlahová krytina, nenosné příčky, vnitřní dveře a okna nacházející se uvnitř jednotky, jakož i vnitřní strany vstupních dveří a vnějších oken apod.

K vlastnictví jednotky dále patří spoluvlastnický podíl na společných částech domu a na pozemcích o velikosti 4850 /2835840

3.NP - 2.PATRO - nebytová jednotka č.1461/297 Způsob využití - PROVOZOVNA		
ozn.	název místnosti	plocha [m ²]
297.1	CHODBA	7,6
297.2	KOMORA	7,1
297.3	PROVOZOVNA	36,0
297.4	KUCHYŇ	15,6
297.5	KOUPELNA+WC	4,0
CELKEM		70,3

Součástí jednotky je veškerá její vnitřní instalace (potrubní rozvody vody, plynu, elektroinstalace apod. kromě stoupacích vedení včetně uzavíracích ventilů). K vlastnictví jednotky dále patří podlahová krytina, nenosné příčky, vnitřní dveře a okna nacházející se uvnitř jednotky, jakož i vnitřní strany vstupních dveří a vnějších oken apod.

K vlastnictví jednotky dále patří spoluvlastnický podíl na společných částech domu a na pozemcích o velikosti 7030 /2835840

5.NP - 4.PATRO - nebytová jednotka č.1461/298 Způsob využití - ATELIER		
ozn.	název místnosti	plocha [m ²]
298.1	ATELIER	42,0
298.2	KUCHYŇ	12,4
298.3	CHODBA	2,9
298.4	KOUPELNA	2,9
298.5	WC	1,0
299.6	KOMORA	5,5
CELKEM		66,7
298.7	BALKON	7,0
298.8	BALKON	3,4

Součástí jednotky je veškerá její vnitřní instalace (potrubní rozvody vody, plynu, elektroinstalace apod. kromě stoupacích vedení včetně uzavíracích ventilů). K vlastnictví jednotky dále patří podlahová krytina, nenosné příčky, vnitřní dveře a okna nacházející se uvnitř jednotky, jakož i vnitřní strany vstupních dveří a vnějších oken apod.

K vlastnictví jednotky dále patří spoluvlastnický podíl na společných částech domu a na pozemcích o velikosti 6670 /2835840

5.NP - 4.PATRO - nebytová jednotka č.1461/299 Způsob využití - ATELIER		
ozn.	název místnosti	plocha [m ²]
299.1	ATELIER	41,6

299.2	KUCHYŇ	12,0
299.3	CHODBA	2,5
299.4	KOUPELNA	2,9
299.5	WC	1,0
299.6	KOMORA	5,5
CELKEM		65,5
299.7	BALKON	7,0
299.8	BALKON	3,4

Součástí jednotky je veškerá její vnitřní instalace (potrubní rozvody vody, plynu, elektroinstalace apod. kromě stoupacích vedení včetně uzavíracích ventilů). K vlastnictví jednotky dále patří podlahová krytina, nenosné příčky, vnitřní dveře a okna nacházející se uvnitř jednotky, jakož i vnitřní strany vstupních dveří a vnějších oken apod.

K vlastnictví jednotky dále patří spoluvlastnický podíl na společných částech domu a na pozemcích o velikosti 6550 /2835840

6.NP - 5.PATRO - nebytová jednotka č.1461/300 Způsob využití - ATELIER		
ozn.	název místnosti	plocha [m²]
300.1	ATELIER	42,0
300.2	KUCHYŇ	12,4
300.3	CHODBA	2,9
300.4	KOUPELNA	2,9
300.5	WC	1,0
300.6	KOMORA	5,5
CELKEM		66,7
300.7	BALKON	7,0
300.8	BALKON	3,4

Součástí jednotky je veškerá její vnitřní instalace (potrubní rozvody vody, plynu, elektroinstalace apod. kromě stoupacích vedení včetně uzavíracích ventilů). K vlastnictví jednotky dále patří podlahová krytina, nenosné příčky, vnitřní dveře a okna nacházející se uvnitř jednotky, jakož i vnitřní strany vstupních dveří a vnějších oken apod.

K vlastnictví jednotky dále patří spoluvlastnický podíl na společných částech domu a na pozemcích o velikosti 6670 /2835840

6.NP - 5.PATRO - nebytová jednotka č.1461/301 Způsob využití - ATELIER		
ozn.	název místnosti	plocha [m²]
301.1	ATELIER	41,6
301.2	KUCHYŇ	12,0
301.3	CHODBA	2,5
301.4	KOUPELNA	2,9
301.5	WC	1,0
301.6	KOMORA	5,5

CELKEM		65,5
301.7	BALKON	7,0
301.8	BALKON	3,4

Součástí jednotky je veškerá její vnitřní instalace (potrubní rozvody vody, plynu, elektroinstalace apod. kromě stoupacích vedení včetně uzavíracích ventilů). K vlastnictví jednotky dále patří podlahová krytina, nenosné příčky, vnitřní dveře a okna nacházející se uvnitř jednotky, jakož i vnitřní strany vstupních dveří a vnějších oken apod.

K vlastnictví jednotky dále patří spoluvlastnický podíl na společných částech domu a na pozemcích o velikosti 6550 /2835840

7.NP - 6.PATRO - nebytová jednotka č.1461/302 Způsob využití - ATELIER		
ozn.	název místnosti	plocha [m²]
302.1	ATELIER	42,0
302.2	KUCHYŇ	12,4
302.3	CHODBA	2,9
302.4	KOUPELNA	2,9
302.5	WC	1,0
302.6	KOMORA	5,5
CELKEM		66,7
302.7	BALKON	7,0
302.8	BALKON	3,4

Součástí jednotky je veškerá její vnitřní instalace (potrubní rozvody vody, plynu, elektroinstalace apod. kromě stoupacích vedení včetně uzavíracích ventilů). K vlastnictví jednotky dále patří podlahová krytina, nenosné příčky, vnitřní dveře a okna nacházející se uvnitř jednotky, jakož i vnitřní strany vstupních dveří a vnějších oken apod.

K vlastnictví jednotky dále patří spoluvlastnický podíl na společných částech domu a na pozemcích o velikosti 6670 /2835840

7.NP - 6.PATRO - nebytová jednotka č.1461/303 Způsob využití - ATELIER		
ozn.	název místnosti	plocha [m²]
303.1	ATELIER	41,6
303.2	KUCHYŇ	12,0
303.3	CHODBA	2,5
303.4	KOUPELNA	2,9
303.5	WC	1,0
303.6	KOMORA	5,5
CELKEM		65,5
303.7	BALKON	7,0
303.8	BALKON	3,4

Součástí jednotky je veškerá její vnitřní instalace (potrubní rozvody vody, plynu, elektroinstalace apod. kromě

stoupacích vedení včetně uzavíracích ventilů). K vlastnictví jednotky dále patří podlahová krytina, nenosné příčky, vnitřní dveře a okna nacházející se uvnitř jednotky, jakož i vnitřní strany vstupních dveří a vnějších oken apod.

K vlastnictví jednotky dále patří spoluvlastnický podíl na společných částech domu a na pozemcích o velikosti 6550 /2835840

8.NP - 7.PATRO - nebytová jednotka č.1461/304 Způsob využití - ATELIER		
ozn.	název místnosti	plocha [m²]
304.1	ATELIER	42,0
304.2	KUCHYŇ	12,4
304.3	CHODBA	2,9
304.4	KOUPELNA	2,9
304.5	WC	1,0
304.6	KOMORA	5,5
CELKEM		66,7
304.7	BALKON	7,0
304.8	BALKON	3,4

Součástí jednotky je veškerá její vnitřní instalace (potrubní rozvody vody, plynu, elektroinstalace apod. kromě stoupacích vedení včetně uzavíracích ventilů). K vlastnictví jednotky dále patří podlahová krytina, nenosné příčky, vnitřní dveře a okna nacházející se uvnitř jednotky, jakož i vnitřní strany vstupních dveří a vnějších oken apod.

K vlastnictví jednotky dále patří spoluvlastnický podíl na společných částech domu a na pozemcích o velikosti 6670 /2835840

8.NP - 7.PATRO - nebytová jednotka č.1461/305 Způsob využití - ATELIER		
ozn.	název místnosti	plocha [m²]
305.1	ATELIER	41,6
305.2	KUCHYŇ	12,0
305.3	CHODBA	2,5
305.4	KOUPELNA	2,9
305.5	WC	1,0
305.6	KOMORA	5,5
CELKEM		65,5
305.7	BALKON	7,0
305.8	BALKON	3,4

Součástí jednotky je veškerá její vnitřní instalace (potrubní rozvody vody, plynu, elektroinstalace apod. kromě stoupacích vedení včetně uzavíracích ventilů). K vlastnictví jednotky dále patří podlahová krytina, nenosné příčky, vnitřní dveře a okna nacházející se uvnitř jednotky, jakož i vnitřní strany vstupních dveří a vnějších oken apod.

K vlastnictví jednotky dále patří spoluvlastnický podíl na společných částech domu a na pozemcích o velikosti 6550 /2835840

9.NP - 8.PATRO - nebytová jednotka č.1461/306 Způsob využití - ATELIER		
ozn.	název místnosti	plocha [m ²]
306.1	ATELIER	42,0
306.2	KUCHYŇ	12,4
306.3	CHODBA	2,9
306.4	KOUPELNA	2,9
306.5	WC	1,0
306.6	KOMORA	5,5
CELKEM		66,7
306.7	BALKON	7,0
306.8	BALKON	3,4

Součástí jednotky je veškerá její vnitřní instalace (potrubní rozvody vody, plynu, elektroinstalace apod. kromě stoupacích vedení včetně uzavíracích ventilů). K vlastnictví jednotky dále patří podlahová krytina, nenosné příčky, vnitřní dveře a okna nacházející se uvnitř jednotky, jakož i vnitřní strany vstupních dveří a vnějších oken apod.

K vlastnictví jednotky dále patří spoluvlastnický podíl na společných částech domu a na pozemcích o velikosti 6670 /2835840

9.NP - 8.PATRO - nebytová jednotka č.1461/307 Způsob využití - ATELIER		
ozn.	název místnosti	plocha [m ²]
307.1	ATELIER	41,6
307.2	KUCHYŇ	12,0
307.3	CHODBA	2,5
307.4	KOUPELNA	2,9
307.5	WC	1,0
307.6	KOMORA	5,5
CELKEM		65,5
307.7	BALKON	7,0
307.8	BALKON	3,4

Součástí jednotky je veškerá její vnitřní instalace (potrubní rozvody vody, plynu, elektroinstalace apod. kromě stoupacích vedení včetně uzavíracích ventilů). K vlastnictví jednotky dále patří podlahová krytina, nenosné příčky, vnitřní dveře a okna nacházející se uvnitř jednotky, jakož i vnitřní strany vstupních dveří a vnějších oken apod.

K vlastnictví jednotky dále patří spoluvlastnický podíl na společných částech domu a na pozemcích o velikosti 6550 /2835840

1.NP - PRÍZEMÍ - nebytová jednotka č.1462/308 Způsob využití - PROVOZOVNA		
ozn.	název místnosti	plocha [m ²]

308.1	PRODEJNA	48,7
308.2	PRODEJNA	37,2
308.3	CHODBA	9,0
308.4	SKLAD	15,0
308.5	SKLAD	24,4
308.6	SKLAD	59,7
308.7	CHODBA	15,3
308.8	SKLAD	16,8
308.9	SKLAD	8,3
308.10	SKLAD	8,3
308.11	CHODBA	3,0
308.12	SKLAD	7,8
308.13	UMÝVÁRNA	6,4
308.14	SPRCHA	1,1
308.15	WC	1,1
308.16	ŠATNA	14,8
308.17	ÚKLID	2,8
308.18	WC	1,6
CELKEM		281,3

Součástí jednotky je veškerá její vnitřní instalace (potrubní rozvody vody, plynu, elektroinstalace apod. kromě stoupacích vedení včetně uzavíracích ventilů). K vlastnictví jednotky dále patří podlahová krytina, nenosné příčky, vnitřní dveře a okna nacházející se uvnitř jednotky, jakož i vnitřní strany vstupních dveří a vnějších oken apod.

K vlastnictví jednotky dále patří spoluvlastnický podíl na společných částech domu a na pozemcích o velikosti 28130 /2835840

1.NP - PŘÍZEMÍ - nebytová jednotka č.1462/309 Způsob využití - PROVOZOVNA		
ozn.	název místnosti	plocha [m²]
309.1	PRODEJNA	289,5
309.2	KANCELÁŘ	9,4
309.3	CHODBA	74,8
309.4	SKLAD	21,9
309.5	SKLAD	17,2
309.6	SKLAD	14,6
309.7	SKLAD	20,4
309.8	SKLAD	70,3
309.9	KANCELÁŘ	17,4
309.10	ÚKLID	3,4
309.11	CHODBA	3,6
309.12	WC	5,8
309.13	SPRCHA	0,7
309.14	WC	1,3
309.15	ŠATNA	13,5
309.16	UMÝVÁRNA	3,5
309.17	WC	2,3
309.18	SPRCHA	0,7

309.19	WC	1,3
CELKEM		571,6

Součástí jednotky je veškerá její vnitřní instalace (potrubní rozvody vody, plynu, elektroinstalace apod. kromě stoupacích vedení včetně uzavíracích ventilů). K vlastnictví jednotky dále patří podlahová krytina, nenosné příčky, vnitřní dveře a okna nacházející se uvnitř jednotky, jakož i vnitřní strany vstupních dveří a vnějších oken apod.

K vlastnictví jednotky dále patří spoluvlastnický podíl na společných částech domu a na pozemcích o velikosti 57160 /2835840

2.NP - 1.PATRO - nebytová jednotka č.1462/310 Způsob využití – jiný nebytový prostor - KANCELÁŘ		
ozn.	název místnosti	plocha [m ²]
310.1	KANCELÁŘ	56,2
310.2	CHODBA	9,4
310.3	KANCELÁŘ	10,9
310.4	KANCELÁŘ	5,1
310.5	CHODBA	3,3
310.6	ARCHIV	4,5
310.7	KANCELÁŘ	11,6
310.8	KUCHYŇKA	6,3
310.9	SKLAD	2,4
310.10	CHODBA	3,7
310.11	WC	1,5
310.12	ARCHIV	15,4
CELKEM		130,3

Součástí jednotky je veškerá její vnitřní instalace (potrubní rozvody vody, plynu, elektroinstalace apod. kromě stoupacích vedení včetně uzavíracích ventilů). K vlastnictví jednotky dále patří podlahová krytina, nenosné příčky, vnitřní dveře a okna nacházející se uvnitř jednotky, jakož i vnitřní strany vstupních dveří a vnějších oken apod.

K vlastnictví jednotky dále patří spoluvlastnický podíl na společných částech domu a na pozemcích o velikosti 13030 /2835840

2.NP - 1.PATRO - nebytová jednotka č.1462/311 Způsob využití - PROVOZOVNA		
ozn.	název místnosti	plocha [m ²]
311.1	PROVOZOVNA	39,4
311.2	UMÝVÁRNA	0,9
311.3	WC	0,9
CELKEM		41,2

Součástí jednotky je veškerá její vnitřní instalace (potrubní rozvody vody, plynu, elektroinstalace apod. kromě stoupacích vedení včetně uzavíracích ventilů). K vlastnictví jednotky dále patří podlahová krytina, nenosné

příčky, vnitřní dveře a okna nacházející se uvnitř jednotky, jakož i vnitřní strany vstupních dveří a vnějších oken apod.

K vlastnictví jednotky dále patří spoluvlastnický podíl na společných částech domu a na pozemcích o velikosti 4120 /2835840

2.NP - 1.PATRO - nebytová jednotka č.1462/312 Způsob využití - jiný nebytový prostor - SKLAD		
ozn.	název místnosti	plocha [m ²]
312.1	SKLAD	6,8
CELKEM		6,8

Součástí jednotky je veškerá její vnitřní instalace (potrubní rozvody vody, plynu, elektroinstalace apod. kromě stoupacích vedení včetně uzavíracích ventilů). K vlastnictví jednotky dále patří podlahová krytina, nenosné příčky, vnitřní dveře a okna nacházející se uvnitř jednotky, jakož i vnitřní strany vstupních dveří a vnějších oken apod.

K vlastnictví jednotky dále patří spoluvlastnický podíl na společných částech domu a na pozemcích o velikosti 680 /2835840

2.NP - 1.PATRO - nebytová jednotka č.1462/313 Způsob využití - PROVOZOVNA		
ozn.	název místnosti	plocha [m ²]
313.1	PROVOZOVNA	100,7
313.2	SKLAD	99,6
313.3	SKLAD	45,3
313.4	SKLAD	8,6
313.5	CHODBA	15,7
313.6	SKLAD	4,0
313.7	SKLAD	10,0
313.8	KUCHYŇKA	11,4
313.9	KOMORA	1,6
313.10	WC	2,5
313.11	SKLAD	15,9
313.12	SKLAD	6,7
313.13	UMÝVÁRNA	5,1
313.14	CHODBA	3,8
313.15	WC	1,7
313.16	KANCELÁŘ	25,8
313.17	SKLAD	6,3
CELKEM		364,7

Součástí jednotky je veškerá její vnitřní instalace (potrubní rozvody vody, plynu, elektroinstalace apod. kromě stoupacích vedení včetně uzavíracích ventilů). K vlastnictví jednotky dále patří podlahová krytina, nenosné příčky, vnitřní dveře a okna nacházející se uvnitř jednotky, jakož i vnitřní strany vstupních dveří a vnějších oken apod.

K vlastnictví jednotky dále patří spoluvlastnický podíl na společných částech domu a na pozemcích o velikosti 36470 /2835840

3.NP - 2.PATRO - nebytová jednotka č.1462/314 Způsob využití - ATELIER		
ozn.	název místnosti	plocha [m²]
314.1	CHODBA	8,1
314.2	KOMORA	7,6
314.3	PROVOZOVNA	35,1
314.4	KUCHYŇ	15,3
314.5	KOUPELNA+WC	4,0
CELKEM		70,1

Součástí jednotky je veškerá její vnitřní instalace (potrubní rozvody vody, plynu, elektroinstalace apod. kromě stoupacích vedení včetně uzavíracích ventilů). K vlastnictví jednotky dále patří podlahová krytina, nenosné příčky, vnitřní dveře a okna nacházející se uvnitř jednotky, jakož i vnitřní strany vstupních dveří a vnějších oken apod.

K vlastnictví jednotky dále patří spoluvlastnický podíl na společných částech domu a na pozemcích o velikosti 7010 /2835840

3.NP - 2.PATRO - nebytová jednotka č.1462/315 Způsob využití – jiný nebytový prostor - SKLAD		
ozn.	název místnosti	plocha [m²]
315.1	SKLAD	48,5
CELKEM		48,5

Součástí jednotky je veškerá její vnitřní instalace (potrubní rozvody vody, plynu, elektroinstalace apod. kromě stoupacích vedení včetně uzavíracích ventilů). K vlastnictví jednotky dále patří podlahová krytina, nenosné příčky, vnitřní dveře a okna nacházející se uvnitř jednotky, jakož i vnitřní strany vstupních dveří a vnějších oken apod.

K vlastnictví jednotky dále patří spoluvlastnický podíl na společných částech domu a na pozemcích o velikosti 4850 /2835840

3.NP - 2.PATRO - nebytová jednotka č.1462/316 Způsob využití – jiný nebytový prostor - SKLAD		
ozn.	název místnosti	plocha [m²]
316.1	SKLAD	46,1
CELKEM		46,1

Součástí jednotky je veškerá její vnitřní instalace (potrubní rozvody vody, plynu, elektroinstalace apod. kromě stoupacích vedení včetně uzavíracích ventilů). K vlastnictví jednotky dále patří podlahová krytina, nenosné

příčky, vnitřní dveře a okna nacházející se uvnitř jednotky, jakož i vnitřní strany vstupních dveří a vnějších oken apod.

K vlastnictví jednotky dále patří spoluvlastnický podíl na společných částech domu a na pozemcích o velikosti 4610 /2835840

4.NP - 3.PATRO - nebytová jednotka č.1462/317 Způsob využití - ATELIER		
ozn.	název místnosti	plocha [m²]
317.1	ATELIER	41,6
317.2	KUCHYŇ	12,0
317.3	CHODBA	2,5
317.4	KOUPELNA	2,9
317.5	WC	1,0
317.6	KOMORA	5,5
CELKEM		65,5
317.7	BALKON	7,0
317.8	BALKON	3,4

Součástí jednotky je veškerá její vnitřní instalace (potrubní rozvody vody, plynu, elektroinstalace apod. kromě stoupacích vedení včetně uzavíracích ventilů). K vlastnictví jednotky dále patří podlahová krytina, nenosné příčky, vnitřní dveře a okna nacházející se uvnitř jednotky, jakož i vnitřní strany vstupních dveří a vnějších oken apod.

K vlastnictví jednotky dále patří spoluvlastnický podíl na společných částech domu a na pozemcích o velikosti 6550 /2835840

4.NP - 3.PATRO - nebytová jednotka č.1462/318 Způsob využití - ATELIER		
ozn.	název místnosti	plocha [m²]
318.1	ATELIER	42,0
318.2	KUCHYŇ	12,4
318.3	CHODBA	2,7
318.4	KOUPELNA	2,9
318.5	WC	1,0
318.6	KOMORA	5,5
CELKEM		66,5
318.7	BALKON	7,0
318.8	BALKON	3,4

Součástí jednotky je veškerá její vnitřní instalace (potrubní rozvody vody, plynu, elektroinstalace apod. kromě stoupacích vedení včetně uzavíracích ventilů). K vlastnictví jednotky dále patří podlahová krytina, nenosné příčky, vnitřní dveře a okna nacházející se uvnitř jednotky, jakož i vnitřní strany vstupních dveří a vnějších oken apod.

K vlastnictví jednotky dále patří spoluvlastnický podíl na společných částech domu a na pozemcích o velikosti 6650 /2835840

5.NP - 4.PATRO - nebytová jednotka

č.1462/319		
Způsob využití - ATELIER		
ozn.	název místnosti	plocha [m ²]
319.1	ATELIER	41,6
319.2	KUCHYŇ	12,0
319.3	CHODBA	2,5
319.4	KOUPELNA	2,9
319.5	WC	1,0
319.6	KOMORA	5,5
CELKEM		65,5
319.7	BALKON	7,0
319.8	BALKON	3,4

Součástí jednotky je veškerá její vnitřní instalace (potrubní rozvody vody, plynu, elektroinstalace apod. kromě stoupačích vedení včetně uzavíracích ventilů). K vlastnictví jednotky dále patří podlahová krytina, nenosné příčky, vnitřní dveře a okna nacházející se uvnitř jednotky, jakož i vnitřní strany vstupních dveří a vnějších oken apod.

K vlastnictví jednotky dále patří spoluvlastnický podíl na společných částech domu a na pozemcích o velikosti 6550 /2835840

5.NP - 4.PATRO - nebytová jednotka		
č.1462/320		
Způsob využití - ATELIER		
ozn.	název místnosti	plocha [m ²]
320.1	ATELIER	42,0
320.2	KUCHYŇ	12,4
320.3	CHODBA	2,7
320.4	KOUPELNA	2,9
320.5	WC	1,0
320.6	KOMORA	5,5
CELKEM		66,5
320.7	BALKON	7,0
320.8	BALKON	3,4

Součástí jednotky je veškerá její vnitřní instalace (potrubní rozvody vody, plynu, elektroinstalace apod. kromě stoupačích vedení včetně uzavíracích ventilů). K vlastnictví jednotky dále patří podlahová krytina, nenosné příčky, vnitřní dveře a okna nacházející se uvnitř jednotky, jakož i vnitřní strany vstupních dveří a vnějších oken apod.

K vlastnictví jednotky dále patří spoluvlastnický podíl na společných částech domu a na pozemcích o velikosti 6650 /2835840

6.NP - 5.PATRO - nebytová jednotka		
č.1462/321		
Způsob využití - ATELIER		
ozn.	název místnosti	plocha [m ²]
321.1	ATELIER	41,6

321.2	KUCHYŇ	12,0
321.3	CHODBA	2,5
321.4	KOUPELNA	2,9
321.5	WC	1,0
321.6	KOMORA	5,5
CELKEM		65,5
321.7	BALKON	7,0
321.8	BALKON	3,4

Součástí jednotky je veškerá její vnitřní instalace (potrubní rozvody vody, plynu, elektroinstalace apod. kromě stoupacích vedení včetně uzavíracích ventilů). K vlastnictví jednotky dále patří podlahová krytina, nenosné příčky, vnitřní dveře a okna nacházející se uvnitř jednotky, jakož i vnitřní strany vstupních dveří a vnějších oken apod.

K vlastnictví jednotky dále patří spoluvlastnický podíl na společných částech domu a na pozemcích o velikosti 6550 /2835840

6.NP - 5.PATRO - nebytová jednotka č.1462/322 Způsob využití - ATELIER		
ozn.	název místnosti	plocha [m²]
322.1	ATELIER	42,0
322.2	KUCHYŇ	12,4
322.3	CHODBA	2,7
322.4	KOUPELNA	2,9
322.5	WC	1,0
322.6	KOMORA	5,5
CELKEM		66,5
322.7	BALKON	7,0
322.8	BALKON	3,4

Součástí jednotky je veškerá její vnitřní instalace (potrubní rozvody vody, plynu, elektroinstalace apod. kromě stoupacích vedení včetně uzavíracích ventilů). K vlastnictví jednotky dále patří podlahová krytina, nenosné příčky, vnitřní dveře a okna nacházející se uvnitř jednotky, jakož i vnitřní strany vstupních dveří a vnějších oken apod.

K vlastnictví jednotky dále patří spoluvlastnický podíl na společných částech domu a na pozemcích o velikosti 6650 /2835840

7.NP - 6.PATRO - nebytová jednotka č.1462/323 Způsob využití - ATELIER		
ozn.	název místnosti	plocha [m²]
323.1	ATELIER	41,6
323.2	KUCHYŇ	12,0
323.3	CHODBA	2,5
323.4	KOUPELNA	2,9
323.5	WC	1,0
323.6	KOMORA	5,5

CELKEM		65,5
323.7	BALKON	7,0
323.8	BALKON	3,4

Součástí jednotky je veškerá její vnitřní instalace (potrubní rozvody vody, plynu, elektroinstalace apod. kromě stoupacích vedení včetně uzavíracích ventilů). K vlastnictví jednotky dále patří podlahová krytina, nenosné příčky, vnitřní dveře a okna nacházející se uvnitř jednotky, jakož i vnitřní strany vstupních dveří a vnějších oken apod.

K vlastnictví jednotky dále patří spoluvlastnický podíl na společných částech domu a na pozemcích o velikosti 6550 /2835840

7.NP - 6.PATRO - nebytová jednotka č.1462/324 Způsob využití - ATELIER		
ozn.	název místnosti	plocha [m²]
324.1	ATELIER	42,0
324.2	KUCHYŇ	12,4
324.3	CHODBA	2,7
324.4	KOUPELNA	2,9
324.5	WC	1,0
324.5	KOMORA	5,5
CELKEM		66,5
324.7	BALKON	7,0
324.8	BALKON	3,4

Součástí jednotky je veškerá její vnitřní instalace (potrubní rozvody vody, plynu, elektroinstalace apod. kromě stoupacích vedení včetně uzavíracích ventilů). K vlastnictví jednotky dále patří podlahová krytina, nenosné příčky, vnitřní dveře a okna nacházející se uvnitř jednotky, jakož i vnitřní strany vstupních dveří a vnějších oken apod.

K vlastnictví jednotky dále patří spoluvlastnický podíl na společných částech domu a na pozemcích o velikosti 6650 /2835840

8.NP - 7.PATRO - nebytová jednotka č.1462/325 Způsob využití - ATELIER		
ozn.	název místnosti	plocha [m²]
325.1	ATELIER	41,6
325.2	KUCHYŇ	12,0
325.3	CHODBA	2,5
325.4	KOUPELNA	2,9
325.5	WC	1,0
325.6	KOMORA	5,5
CELKEM		65,5
325.7	BALKON	7,0
325.8	BALKON	3,4

Součástí jednotky je veškerá její vnitřní instalace (potrubní rozvody vody, plynu, elektroinstalace apod. kromě

stoupacích vedení včetně uzavíracích ventilů). K vlastnictví jednotky dále patří podlahová krytina, nenosné příčky, vnitřní dveře a okna nacházející se uvnitř jednotky, jakož i vnitřní strany vstupních dveří a vnějších oken apod.

K vlastnictví jednotky dále patří spoluvlastnický podíl na společných částech domu a na pozemcích o velikosti 6550 /2835840

8.NP - 7.PATRO - nebytová jednotka č.1462/326 Způsob využití - ATELIER		
ozn.	název místnosti	plocha [m²]
326.1	ATELIER	42,0
326.2	KUCHYŇ	12,4
326.3	CHODBA	2,7
326.4	KOUPELNA	2,9
326.5	WC	1,0
326.6	KOMORA	5,5
CELKEM		66,5
326.7	BALKON	7,0
326.8	BALKON	3,4

Součástí jednotky je veškerá její vnitřní instalace (potrubní rozvody vody, plynu, elektroinstalace apod. kromě stoupacích vedení včetně uzavíracích ventilů). K vlastnictví jednotky dále patří podlahová krytina, nenosné příčky, vnitřní dveře a okna nacházející se uvnitř jednotky, jakož i vnitřní strany vstupních dveří a vnějších oken apod.

K vlastnictví jednotky dále patří spoluvlastnický podíl na společných částech domu a na pozemcích o velikosti 6650 /2835840

9.NP - 8.PATRO - nebytová jednotka č.1462/327 Způsob využití - ATELIER		
ozn.	název místnosti	plocha [m²]
327.1	ATELIER	41,6
327.2	KUCHYŇ	12,0
327.3	CHODBA	2,5
327.4	KOUPELNA	2,9
327.5	WC	1,0
327.6	KOMORA	5,5
CELKEM		65,5
327.7	BALKON	7,0
327.8	BALKON	3,4

Součástí jednotky je veškerá její vnitřní instalace (potrubní rozvody vody, plynu, elektroinstalace apod. kromě stoupacích vedení včetně uzavíracích ventilů). K vlastnictví jednotky dále patří podlahová krytina, nenosné příčky, vnitřní dveře a okna nacházející se uvnitř jednotky, jakož i vnitřní strany vstupních dveří a vnějších oken apod.

K vlastnictví jednotky dále patří spoluvlastnický podíl na společných částech domu a na pozemcích o velikosti 6550 /2835840

9.NP - 8.PATRO - nebytová jednotka č.1462/328 ATELIER		
ozn.	název místnosti	plocha [m ²]
328.1	ATELIER	42,0
328.2	KUCHYŇ	12,4
328.3	CHODBA	2,7
328.4	KOUPELNA	2,9
328.5	WC	1,0
328.6	KOMORA	5,5
CELKEM		66,5
328.7	BALKON	7,0
328.8	BALKON	3,4

Součástí jednotky je veškerá její vnitřní instalace (potrubní rozvody vody, plynu, elektroinstalace apod. kromě stoupacích vedení včetně uzavíracích ventilů). K vlastnictví jednotky dále patří podlahová krytina, nenosné příčky, vnitřní dveře a okna nacházející se uvnitř jednotky, jakož i vnitřní strany vstupních dveří a vnějších oken apod.

K vlastnictví jednotky dále patří spoluvlastnický podíl na společných částech domu a na pozemcích o velikosti 6650 /2835840

2.NP - 1.PATRO - nebytová jednotka č.1463/329 Způsob využití - PROVOZOVNA		
ozn.	název místnosti	plocha [m ²]
329.01	PRODEJNA	50,2
329.02	SKLAD	21,9
329.03	SKLAD	16,9
329.04	CHODBA	4,2
329.05	WC	1,2
CELKEM		94,4

Součástí jednotky je veškerá její vnitřní instalace (potrubní rozvody vody, plynu, elektroinstalace apod. kromě stoupacích vedení včetně uzavíracích ventilů). K vlastnictví jednotky dále patří podlahová krytina, nenosné příčky, vnitřní dveře a okna nacházející se uvnitř jednotky, jakož i vnitřní strany vstupních dveří a vnějších oken apod.

K vlastnictví jednotky dále patří spoluvlastnický podíl na společných částech domu a na pozemcích o velikosti 9440 /2835840

2.NP - 1.PATRO - nebytová jednotka č.1463/330 Způsob využití - jiný nebytový prostor - SKLAD		
ozn.	název místnosti	plocha [m ²]
330.01	SKLAD	10,3
330.02	SKLAD	11,8
330.03	SKLAD	32,5

CELKEM	54,6
---------------	-------------

Součástí jednotky je veškerá její vnitřní instalace (potrubní rozvody vody, plynu, elektroinstalace apod. kromě stoupacích vedení včetně uzavíracích ventilů). K vlastnictví jednotky dále patří podlahová krytina, nenosné příčky, vnitřní dveře a okna nacházející se uvnitř jednotky, jakož i vnitřní strany vstupních dveří a vnějších oken apod.

K vlastnictví jednotky dále patří spoluvlastnický podíl na společných částech domu a na pozemcích o velikosti 5460 /2835840

2.NP - 1.PATRO - nebytová jednotka č.1463/331		
Způsob využití - PROVOZOVNA		
ozn.	název místnosti	plocha [m²]
331.01	ZÁDVEŘÍ	4,7
331.02	CHODBA	8,0
331.03	WC - ZTP	4,4
331.04	ČEKÁRNA	34,2
331.05	BIOMETRIE	15,3
331.06	ČEKÁRNA	16,9
331.07	SKLAD	4,8
331.08	BIOMETRIE	28,6
331.09	SKLAD	8,4
331.10	CHODBA	43,1
331.11	KANCELÁŘ	9,8
331.12	ČAJOVÁ KUCHYŇ	9,8
331.13	SKLAD	8,4
331.14	KANCELÁŘ	23,2
331.15	KANCELÁŘ	11,1
331.16	KANCELÁŘ	23,4
331.17	KANCELÁŘ	11,1
331.18	KANCELÁŘ	17,7
331.19	SKLAD	5,9
331.20	UMÝVÁRNA	3,3
331.21	WC - ZTP	1,4
331.22	SPISOVNA	22,1
331.23	SPISOVNA	18,4
331.24	SPISOVNA	22,5
331.25	SPISOVNA	49,3
331.26	CHODBA	9,0
CELKEM		414,8

Součástí jednotky je veškerá její vnitřní instalace (potrubní rozvody vody, plynu, elektroinstalace apod. kromě stoupacích vedení včetně uzavíracích ventilů). K vlastnictví jednotky dále patří podlahová krytina, nenosné příčky, vnitřní dveře a okna nacházející se uvnitř jednotky, jakož i vnitřní strany vstupních dveří a vnějších oken apod.

K vlastnictví jednotky dále patří spoluvlastnický podíl na společných částech domu a na pozemcích o velikosti 41480 /2835840

1.NP - PŘÍZEMÍ - nebytová jednotka č.1464/332
--

Způsob využití - PROVOZOVNA		
ozn.	název místnosti	plocha [m ²]
332.01	PROVOZOVNA	23,1
332.02	CHODBA	12,0
332.03	KANCELÁŘ	11,0
332.04	SKLAD	38,1
332.05	ŠATNA-ŽENY	2,6
332.06	SOC.ZAŘÍZENÍ-ŽENY	3,0
332.07	ŠATNA-MUŽI	6,0
332.08	SOC.ZAŘÍZENÍ-MUŽI	3,9
332.09	WC-MUŽI	1,5
CELKEM		101,2

Součástí jednotky je veškerá její vnitřní instalace (potrubní rozvody vody, plynu, elektroinstalace apod. kromě stoupacích vedení včetně uzavíracích ventilů). K vlastnictví jednotky dále patří podlahová krytina, nenosné příčky, vnitřní dveře a okna nacházející se uvnitř jednotky, jakož i vnitřní strany vstupních dveří a vnějších oken apod.

K vlastnictví jednotky dále patří spoluvlastnický podíl na společných částech domu a na pozemcích o velikosti 10120 /2835840

1.NP - PŘÍZEMÍ - nebytová jednotka č.1464/333		
Způsob využití – DÍLNA		
ozn.	název místnosti	plocha [m ²]
333.01	SKLAD	48,3
333.02	DÍLNA	16,4
CELKEM		64,7

Součástí jednotky je veškerá její vnitřní instalace (potrubní rozvody vody, plynu, elektroinstalace apod. kromě stoupacích vedení včetně uzavíracích ventilů). K vlastnictví jednotky dále patří podlahová krytina, nenosné příčky, vnitřní dveře a okna nacházející se uvnitř jednotky, jakož i vnitřní strany vstupních dveří a vnějších oken apod.

K vlastnictví jednotky dále patří spoluvlastnický podíl na společných částech domu a na pozemcích o velikosti 6470 /2835840

1.NP - PŘÍZEMÍ - nebytová jednotka č.1464/334		
Způsob využití – jiný nebytový prostor -SKLAD		
ozn.	název místnosti	plocha [m ²]
334.01	SKLAD	6,1
CELKEM		6,1

Součástí jednotky je veškerá její vnitřní instalace (potrubní rozvody vody, plynu, elektroinstalace apod. kromě stoupacích vedení včetně uzavíracích ventilů). K vlastnictví jednotky dále patří podlahová krytina, nenosné příčky, vnitřní dveře a okna nacházející se uvnitř jednotky, jakož i vnitřní strany vstupních dveří a vnějších oken apod.

K vlastnictví jednotky dále patří spoluvlastnický podíl na společných částech domu a na pozemcích o velikosti

610 /2835840

2.NP - 1.PATRO - nebytová jednotka č.1464/335		
Způsob využití - PROVOZOVNA		
ozn.	název místnosti	plocha [m²]
335.01	PROVOZOVNA	36,7
335.02	PRODEJNÍ SKLAD	22,6
335.03	PRODEJNÍ SKLAD	49,4
335.04	PRODEJNÍ SKLAD	23,4
335.05	PRODEJNÍ SKLAD	18,6
335.06	PRODEJNÍ SKLAD	18,6
CELKEM		169,3

Součástí jednotky je veškerá její vnitřní instalace (potrubní rozvody vody, plynu, elektroinstalace apod. kromě stoupacích vedení včetně uzavíracích ventilů). K vlastnictví jednotky dále patří podlahová krytina, nenosné příčky, vnitřní dveře a okna nacházející se uvnitř jednotky, jakož i vnitřní strany vstupních dveří a vnějších oken apod.

K vlastnictví jednotky dále patří spoluvlastnický podíl na společných částech domu a na pozemcích o velikosti 16930 /2835840

2.NP - 1.PATRO - nebytová jednotka č.1464/336		
Způsob využití - PROVOZOVNA		
ozn.	název místnosti	plocha [m²]
336.01	CHODBA	10,3
336.02	CHODBA	12,7
336.03	SKLAD	4,8
336.04	WC	3,4
336.05	SKLAD	1,3
336.06	KANCELÁŘ	14,2
336.07	PROVOZOVNA	34,4
CELKEM		81,1

Součástí jednotky je veškerá její vnitřní instalace (potrubní rozvody vody, plynu, elektroinstalace apod. kromě stoupacích vedení včetně uzavíracích ventilů). K vlastnictví jednotky dále patří podlahová krytina, nenosné příčky, vnitřní dveře a okna nacházející se uvnitř jednotky, jakož i vnitřní strany vstupních dveří a vnějších oken apod.

K vlastnictví jednotky dále patří spoluvlastnický podíl na společných částech domu a na pozemcích o velikosti 8110 /2835840

2.NP - 1.PATRO - nebytová jednotka č.1464/337		
Způsob využití - PROVOZOVNA		
ozn.	název místnosti	plocha [m²]
337.01	PROVOZOVNA	40,7
337.02	SPRCHA - WC	3,1

337.03	SKLAD	2,3
337.04	KUCHYŇKA	2,5
337.05	PROVOZOVNA	21,1
337.06	PŘEDSÍŇ	0,6
337.07	WC	1,2
CELKEM		71,5

Součástí jednotky je veškerá její vnitřní instalace (potrubní rozvody vody, plynu, elektroinstalace apod. kromě stoupacích vedení včetně uzavíracích ventilů). K vlastnictví jednotky dále patří podlahová krytina, nenosné příčky, vnitřní dveře a okna nacházející se uvnitř jednotky, jakož i vnitřní strany vstupních dveří a vnějších oken apod.

K vlastnictví jednotky dále patří spoluvlastnický podíl na společných částech domu a na pozemcích o velikosti 7150 /2835840

2.NP - 1.PATRO - nebytová jednotka č.1464/338		
Způsob využití - PROVOZOVNA		
ozn.	název místnosti	plocha [m²]
338.01	PROVOZOVNA	15,9
CELKEM		15,9

Součástí jednotky je veškerá její vnitřní instalace (potrubní rozvody vody, plynu, elektroinstalace apod. kromě stoupacích vedení včetně uzavíracích ventilů). K vlastnictví jednotky dále patří podlahová krytina, nenosné příčky, vnitřní dveře a okna nacházející se uvnitř jednotky, jakož i vnitřní strany vstupních dveří a vnějších oken apod.

K vlastnictví jednotky dále patří spoluvlastnický podíl na společných částech domu a na pozemcích o velikosti 1590 /2835840

2.NP - 1.PATRO - nebytová jednotka č.1464/339		
Způsob využití - PROVOZOVNA		
ozn.	název místnosti	plocha [m²]
339.01	ZÁDVEŘÍ	4,7
339.02	CHODBA	45,0
339.03	PŘEDSÍŇ	3,3
339.04	WC	1,4
339.05	KANCELÁŘ	29,8
339.06	KANCELÁŘ	17,2
339.07	SKLAD	4,9
339.08	KANCELÁŘ	23,4
339.09	CHODBA	28,4
339.10	SKLAD	8,5
339.11	KANCELÁŘ	9,8
339.12	KANCELÁŘ	9,8
339.13	PŘEDSÍŇ	7,2
339.14	WC	1,1
339.15	KANCELÁŘ	23,4
339.16	KANCELÁŘ	11,1

CELKEM	229,0
---------------	--------------

Součástí jednotky je veškerá její vnitřní instalace (potrubní rozvody vody, plynu, elektroinstalace apod. kromě stoupacích vedení včetně uzavíracích ventilů). K vlastnictví jednotky dále patří podlahová krytina, nenosné příčky, vnitřní dveře a okna nacházející se uvnitř jednotky, jakož i vnitřní strany vstupních dveří a vnějších oken apod.

K vlastnictví jednotky dále patří spoluvlastnický podíl na společných částech domu a na pozemcích o velikosti 22900 /2835840

1.NP až 4.PP - nebytová jednotka č.1464/340		
Způsob využití - GARÁŽ		
ozn.	název místnosti	plocha [m²]
340.01	GARÁŽE	3836,0
CELKEM		3836,0

Součástí jednotky je veškerá její vnitřní instalace (potrubní rozvody vody, plynu, elektroinstalace apod. kromě stoupacích vedení včetně uzavíracích ventilů). K vlastnictví jednotky dále patří podlahová krytina, nenosné příčky, vnitřní dveře a okna nacházející se uvnitř jednotky, jakož i vnitřní strany vstupních dveří a vnějších oken apod.

K vlastnictví jednotky dále patří spoluvlastnický podíl na společných částech domu a na pozemcích o velikosti 383600 / 2835840

1.NP - PŘÍZEMÍ - nebytová jednotka č.1462/341		
ZPŮSOB VYUŽITÍ - jiný nebytový prostor - VRÁTNICE		
ozn.	název místnosti	plocha [m²]
341.1	GARÁŽMISTR	12,2
341.2	UMÝVÁRNA	2,7
341.3	WC	1,4
341.4	ROZHL. ÚSTŘEDNA, EPS	17,0
CELKEM		33,3

Součástí jednotky je veškerá její vnitřní instalace (potrubní rozvody vody, plynu, elektroinstalace apod. kromě stoupacích vedení včetně uzavíracích ventilů). K vlastnictví jednotky dále patří podlahová krytina, nenosné příčky, vnitřní dveře a okna nacházející se uvnitř jednotky, jakož i vnitřní strany vstupních dveří a vnějších oken apod.

K vlastnictví jednotky dále patří spoluvlastnický podíl na společných částech domu a na pozemcích o velikosti 3330 / 2835840

III. Určení společných částí budovy

I. Společnými částmi budovy jsou:

- základy včetně izolací, obvodové a nosné zdivo, hlavní stěny, průčelí
- střecha
- hlavní svislé a vodorovné konstrukce
- vchody
- schodiště, výtah, okna a dveře přímo přístupné ze společných částí
- chodby, průchody, průjezd, pavlány, instalační jádra
- rozvody tepla a teplé vody, kanalizace, plynu, elektřiny, společné televizní antény (STA), domovní elektroinstalace (zvoněk, domácí telefon) rozvody telekomunikací i umístěné mimo dům
- rozvody odsávání a větrání včetně ventilátorů

- Prádelny, předsíně, sušárna, žehlírny, mandly, kočárky, sklady, úklidy, vodoměry, wc, odpadky, rozvodny elektro, strojovny vzduchotechniky, regulace ÚT, sklady, sklepni kóje, trafostanice (bez technologického vybavení), výměňiková stanice (bez technologického vybavení), strojovny výtahu, hydrofor, pfer.nádrž, akumulátorovna

Všechny tyto společné části mají právo užívat a povinnost podílet se na jejich opravách a údržbě všichni spoluvlastníci z titulu svého vlastnického práva.

2. Spoluvlastnické podíly vlastníků jednotek na společných částech budovy se řídí vzájemným poměrem podlahové plochy jednotek k celkové ploše všech jednotek v domě. Spoluvlastnické podíly jsou uvedeny u každé konkrétní jednotky a vztahují se ke všem společným částem domu.
3. Společné části budovy a spoluvlastnictví na společných částech domu nemohou být samostatným předmětem převodu. Spoluvlastnické právo ke společným částem domu přechází s převodem nebo přechodem vlastnického práva k jednotce.
4. Společnou částí budovy není technologické zařízení výměňikové stanice umístěné v nejnižším podlaží budovy, vchod č. p. 1463 na pozemku č. parc. 1873/101, k. ú. Vršovice a část přípojky primárního horkovodu vedoucí od paty domu do uvedeného technologického zařízení, vše ve vlastnictví Pražské teplárenské, a.s.

IV. Úprava práv k pozemkům

Vlastnické právo k pozemkům

- zastavěné ploše parc.č. 1873/95 o rozloze 642 m², parc.č. 1873/96 o rozloze 643 m², parc.č. 1873/99 o rozloze 1028 m², parc.č. 1873/100 o rozloze 2269 m², parc.č. 1873/101 o rozloze 991 m²
- ostatní komunikace parc.č. 1873/97 o rozloze 2871 m²
- jiné ploše parc.č. 1873/98 o rozloze 36 m², parc.č. 1873/102 o rozloze 210 m², parc.č. 1873/104 o rozloze 103 m², parc.č. 1873/107 o rozloze 91 m², parc.č. 1873/109 o rozloze 103 m²

zapsané u Katastrálního úřadu pro hlavní město Prahu pro katastrální území Vršovice, obec Praha, se tímto převádí v souladu § 21 odst. 1 zák. č. 72/1994 Sb. ve znění pozdějších předpisů na vlastníky jednotek, a to ve výši spoluvlastnického podílu odpovídajícímu velikosti spoluvlastnického podílu na společných částech domu.

V. Stanovené spoluvlastnické podíly

Spoluvlastnické podíly vlastníků jednotek na společných částech domu, na společných prostorách domu a na pozemcích parc. č. 1873/95, 1873/96, 1873/97, 1873/98, 1873/99, 1873/100, 1873/101, 1873/102, 1873/104, 1873/107, 1873/109 jsou stanoveny takto:

1461/1	8570/ 2835840
1461/2	4540/ 2835840
1461/3	4520/ 2835840
1461/4	4710/ 2835840
1461/5	8600/ 2835840
1461/6	4540/ 2835840
1461/7	4520/ 2835840
1461/8	5620/ 2835840
1461/9	8620/ 2835840
1461/10	4540/ 2835840
1461/11	4520/ 2835840
1461/12	4710/ 2835840
1461/13	8580/ 2835840
1461/14	4540/ 2835840
1461/15	4520/ 2835840
1461/16	5620/ 2835840

1461/17	8630/ 2835840
1461/18	4540/ 2835840
1461/19	4520/ 2835840
1461/20	5620/ 2835840
1461/21	8570/ 2835840
1461/22	4540/ 2835840
1461/23	4520/ 2835840
1461/24	5620/ 2835840
1461/25	6600/ 2835840
1461/26	5920/ 2835840
1462/27	5620/ 2835840
1462/28	4520/ 2835840
1462/29	4540/ 2835840
1462/30	4540/ 2835840
1462/31	4720/ 2835840
1462/32	4520/ 2835840
1462/33	4540/ 2835840
1462/34	4540/ 2835840
1462/35	5620/ 2835840
1462/36	4520/ 2835840
1462/37	4540/ 2835840
1462/38	4540/ 2835840
1462/39	5620/ 2835840
1462/40	4520/ 2835840
1462/41	4540/ 2835840
1462/42	4540/ 2835840
1462/43	5620/ 2835840
1462/44	4520/ 2835840
1462/45	4540/ 2835840
1462/46	4540/ 2835840
1462/47	5620/ 2835840
1462/48	4520/ 2835840
1462/49	4540/ 2835840
1462/50	4540/ 2835840
1463/51	6500/ 2835840
1463/52	6760/ 2835840
1463/53	6760/ 2835840
1463/54	8150/ 2835840
1463/55	8160/ 2835840
1463/56	5350/ 2835840
1463/57	5350/ 2835840
1463/58	6500/ 2835840
1463/59	6500/ 2835840
1463/60	6760/ 2835840
1463/61	6760/ 2835840
1463/62	8160/ 2835840
1463/63	8160/ 2835840
1463/64	5350/ 2835840
1463/65	5350/ 2835840
1463/66	6500/ 2835840

1463/67	6500/ 2835840
1463/68	6760/ 2835840
1463/69	6760/ 2835840
1463/70	8160/ 2835840
1463/71	8170/ 2835840
1463/72	5350/ 2835840
1463/73	5350/ 2835840
1463/74	6500/ 2835840
1463/75	6500/ 2835840
1463/76	6760/ 2835840
1463/77	6670/ 2835840
1463/78	8160/ 2835840
1463/79	8120/ 2835840
1463/80	5350/ 2835840
1463/81	5350/ 2835840
1463/82	6500/ 2835840
1463/83	6460/ 2835840
1463/84	6760/ 2835840
1463/85	6760/ 2835840
1463/86	8160/ 2835840
1463/87	8150/ 2835840
1463/88	5350/ 2835840
1463/89	5350/ 2835840
1463/90	6500/ 2835840
1463/91	6500/ 2835840
1463/92	6760/ 2835840
1463/93	6760/ 2835840
1463/94	8160/ 2835840
1463/95	8160/ 2835840
1463/96	5350/ 2835840
1463/97	5350/ 2835840
1463/98	6500/ 2835840
1463/99	6460/ 2835840
1463/100	6760/ 2835840
1463/101	6760/ 2835840
1463/102	8160/ 2835840
1463/103	8160/ 2835840
1463/104	5350/ 2835840
1463/105	5350/ 2835840
1463/106	6460/ 2835840
1463/107	6500/ 2835840
1463/108	6760/ 2835840
1463/109	6760/ 2835840
1463/110	8170/ 2835840
1463/111	8160/ 2835840
1463/112	5350/ 2835840
1463/113	5350/ 2835840
1463/114	6500/ 2835840
1463/115	6500/ 2835840
1463/116	6760/ 2835840

1463/117	6760 / 2835840
1463/118	8150 / 2835840
1463/119	8160 / 2835840
1463/120	5350 / 2835840
1463/121	5330 / 2835840
1463/122	6500 / 2835840
1463/123	6500 / 2835840
1463/124	6730 / 2835840
1463/125	6740 / 2835840
1463/126	8160 / 2835840
1463/127	8120 / 2835840
1463/128	5350 / 2835840
1463/129	5350 / 2835840
1463/130	6500 / 2835840
1463/131	6510 / 2835840
1463/132	6760 / 2835840
1463/133	6760 / 2835840
1463/134	8160 / 2835840
1463/135	8120 / 2835840
1463/136	5300 / 2835840
1463/137	5350 / 2835840
1463/138	6500 / 2835840
1463/139	6500 / 2835840
1463/140	6730 / 2835840
1463/141	6760 / 2835840
1463/142	8110 / 2835840
1463/143	8170 / 2835840
1463/144	5310 / 2835840
1463/145	5350 / 2835840
1463/146	6500 / 2835840
1463/147	6500 / 2835840
1463/148	6760 / 2835840
1463/149	6760 / 2835840
1463/150	8160 / 2835840
1463/151	8160 / 2835840
1463/152	5350 / 2835840
1463/153	5350 / 2835840
1463/154	6500 / 2835840
1463/155	6450 / 2835840
1463/156	6760 / 2835840
1463/157	6760 / 2835840
1463/158	8160 / 2835840
1463/159	8160 / 2835840
1463/160	5350 / 2835840
1463/161	5350 / 2835840
1463/162	6500 / 2835840
1463/163	6500 / 2835840
1463/164	6760 / 2835840
1463/165	6740 / 2835840
1463/166	8160 / 2835840

1463/167	8170/ 2835840
1463/168	5720/ 2835840
1463/169	5350/ 2835840
1463/170	6500/ 2835840
1464/171	6500/ 2835840
1464/172	5350/ 2835840
1464/173	5350/ 2835840
1464/174	8160/ 2835840
1464/175	8160/ 2835840
1464/176	6760/ 2835840
1464/177	6760/ 2835840
1464/178	6500/ 2835840
1464/179	6500/ 2835840
1464/180	5350/ 2835840
1464/181	5350/ 2835840
1464/182	8160/ 2835840
1464/183	8160/ 2835840
1464/184	6760/ 2835840
1464/185	6760/ 2835840
1464/186	6500/ 2835840
1464/187	6500/ 2835840
1464/188	5350/ 2835840
1464/189	5350/ 2835840
1464/190	8150/ 2835840
1464/191	8140/ 2835840
1464/192	6760/ 2835840
1464/193	6760/ 2835840
1464/194	6500/ 2835840
1464/195	6500/ 2835840
1464/196	5350/ 2835840
1464/197	5350/ 2835840
1464/198	8160/ 2835840
1464/199	8160/ 2835840
1464/200	6760/ 2835840
1464/201	6760/ 2835840
1464/202	6500/ 2835840
1464/203	6500/ 2835840
1464/204	5350/ 2835840
1464/205	5350/ 2835840
1464/206	8160/ 2835840
1464/207	8160/ 2835840
1464/208	6760/ 2835840
1464/209	6760/ 2835840
1464/210	6500/ 2835840
1464/211	6500/ 2835840
1464/212	5350/ 2835840
1464/213	5350/ 2835840
1464/214	8160/ 2835840
1464/215	8160/ 2835840
1464/216	6760/ 2835840

1464/217	6760/ 2835840
1464/218	6500/ 2835840
1464/219	6500/ 2835840
1464/220	5350/ 2835840
1464/221	5350/ 2835840
1464/222	8160/ 2835840
1464/223	8160/ 2835840
1464/224	6780/ 2835840
1464/225	6760/ 2835840
1464/226	6500/ 2835840
1464/227	6460/ 2835840
1464/228	5350/ 2835840
1464/229	5350/ 2835840
1464/230	8140/ 2835840
1464/231	8160/ 2835840
1464/232	6760/ 2835840
1464/233	6760/ 2835840
1464/234	6500/ 2835840
1464/235	6500/ 2835840
1464/236	5350/ 2835840
1464/237	5350/ 2835840
1464/238	8160/ 2835840
1464/239	8150/ 2835840
1464/240	6760/ 2835840
1464/241	6760/ 2835840
1464/242	6460/ 2835840
1464/243	6500/ 2835840
1464/244	5350/ 2835840
1464/245	5350/ 2835840
1464/246	8160/ 2835840
1464/247	8150/ 2835840
1464/248	6760/ 2835840
1464/249	6760/ 2835840
1464/250	6500/ 2835840
1464/251	6500/ 2835840
1464/252	5350/ 2835840
1464/253	5350/ 2835840
1464/254	8160/ 2835840
1464/255	8160/ 2835840
1464/256	6760/ 2835840
1464/257	6760/ 2835840
1464/258	6500/ 2835840
1464/259	6500/ 2835840
1464/260	5350/ 2835840
1464/261	5350/ 2835840
1464/262	8160/ 2835840
1464/263	8160/ 2835840
1464/264	6710/ 2835840
1464/265	6750/ 2835840
1464/266	6500/ 2835840

1464/267	6500/ 2835840
1464/268	5350/ 2835840
1464/269	5350/ 2835840
1464/270	8160/ 2835840
1464/271	8160/ 2835840
1464/272	6760/ 2835840
1464/273	6760/ 2835840
1464/274	6490/ 2835840
1464/275	6500/ 2835840
1464/276	5350/ 2835840
1464/277	5350/ 2835840
1464/278	8160/ 2835840
1464/279	8160/ 2835840
1464/280	6760/ 2835840
1464/281	6720/ 2835840
1464/282	6490/ 2835840
1464/283	6500/ 2835840
1464/284	5350/ 2835840
1464/285	5350/ 2835840
1464/286	8160/ 2835840
1464/287	8160/ 2835840
1464/288	6760/ 2835840
1464/289	6760/ 2835840
1464/290	6500/ 2835840
1461/291	60590/ 2835840
1461/292	18450/ 2835840
1461/293	36270/ 2835840
1461/294	14760/ 2835840
1461/295	4870/ 2835840
1461/296	4850/ 2835840
1461/297	7030/ 2835840
1461/298	6670/ 2835840
1461/299	6550/ 2835840
1461/300	6670/ 2835840
1461/301	6550/ 2835840
1461/302	6670/ 2835840
1461/303	6550/ 2835840
1461/304	6670/ 2835840
1461/305	6550/ 2835840
1461/306	6670/ 2835840
1461/307	6550/ 2835840
1462/308	28130/ 2835840
1462/309	57160/ 2835840
1462/310	13030/ 2835840
1462/311	4120/ 2835840
1462/312	680/ 2835840
1462/313	36470/ 2835840
1462/314	7010/ 2835840
1462/315	4850/ 2835840
1462/316	4610/ 2835840

1462/317	6550/ 2835840
1462/318	6650/ 2835840
1462/319	6550/ 2835840
1462/320	6650/ 2835840
1462/321	6550/ 2835840
1462/322	6650/ 2835840
1462/323	6550/ 2835840
1462/324	6650/ 2835840
1462/325	6550/ 2835840
1462/326	6650/ 2835840
1462/327	6550/ 2835840
1462/328	6650/ 2835840
1463/329	9440/ 2835840
1463/330	5460/ 2835840
1463/331	41480/ 2835840
1464/332	10120/ 2835840
1464/333	6470/ 2835840
1464/334	610/ 2835840
1464/335	16930/ 2835840
1464/336	8110/ 2835840
1464/337	7150/ 2835840
1464/338	1590/ 2835840
1464/339	22900/ 2835840
1464/340	383600/ 2835840
1462/341	3330/ 2835840

2835840/ 2835840

VI. Práva a závazky budovy

Z vlastníka budovy na vlastníky jednotek přecházejí:

- právo sjednaného odběru studené a teplé vody.
- právo sjednaného odběru plynu, tepla a el. energie
- právo sjednaného odvozu komunálního odpadu
- povinnost strpět v domě č.p. 1464 na pozemku parc.č. 1873/99, k.ú. Vršovice technologické zařízení trafostanice a volný přístup k tomuto zařízení
- povinnosti vyplývající ze zákonného věcného břemene a z příslušných právních předpisů v oblasti energetiky ve prospěch společnosti Pražské teplárenské, a. s., se sídlem Praha 7, Partyzánská 1/7, PSČ 17000, IČ: 45273600, zapsané v obchodním rejstříku vedeném Městským soudem v Praze, oddíl B, vložka 1509 spočívající zejména v povinnosti strpět v nejnižším podlaží domu č. p. 1463 na pozemku č. parc. 1873/101, k. ú. Vršovice umístění a provozování technologického zařízení výměňkové stanice a části přípojky primárního horkovodu vedoucí od paty domu do uvedeného technologického zařízení a volný přístup k tomuto zařízení

VII. Hospodaření domu

(Pravidla pro přispívání spoluvlastníků na výdaje spojené se správou, údržbou a opravami společných částí domu)

1. Vlastníci jednotek jsou povinni přispívat na náklady spojené se správou domu a pozemcích podle velikosti svých spoluvlastnických podílů.
2. Správce je povinen evidovat náklady na každý dům odděleně od ostatních domů, které má ve své správě.

3. Správce sestavuje na každý rok rozpočet domu, který představuje přehled plánovaných nákladů a zdrojů jejich krytí.
4. Základním kritériem při sestavování rozpočtu je zabezpečení vyrovnaného hospodaření domu v běžném roce a vytvoření dostatečné výše krátkodobých i dlouhodobých záloh s ohledem na plánované budoucí opravy.
5. Vlastník je povinen platit měsíčně na účet správce zálohy na úhradu nákladů spojených se správou domu a na úhrady za plnění poskytovaná s užíváním jednotky (služby).
6. Výše záloh a termíny jejich splatnosti stanoví správce po projednání se společenstvím vlastníků v závislosti na předpokládaných nákladech v příslušném zúčtovacím období, v případě dlouhodobé zálohy na opravy a investice i na předpokládaných výdajích v obdobích následujících.
7. Vyúčtování záloh provede správce nejpozději do 6 měsíců od skončení zúčtovacího období, kterým je kalendářní rok. Zjištěný přeplatek uhradí správce vlastníku jednotky nejpozději do 30 dnů po doručení vyúčtování vlastníku jednotky. Ve stejné lhůtě je vlastník povinen uhradit správci zjištěný nedoplatek. Dlouhodobá záloha na opravy a investice společných částí domu se s vlastníkem jednotky vyúčtovává pouze při změně správce. Správce je však povinen informovat vlastníky jednotek o pohybu a stavu finančních prostředků na této záloze nejméně 1x ročně.
8. Náklady na správu domu představují zejména:
 - a) náklady na údržbu a opravy společných částí domu, příp. pozemcích příslušejícího k domu a výdaje na investice do společných částí domu včetně uzavírání smluv se zhotoviteli,
 - b) pojištění domu,
 - c) spotřeba energií ve společných částech a prostorách domu (voda, elektřina, plyn, teplo,...),
 - d) spotřeba studené a teplé vody v jednotkách vč. stočného,
 - e) ostatní náklady vztahující se přímo k domu, příp. k přilehlému pozemcích,
 - f) revize stanovené obecně platnými předpisy.

Na úhradě nákladů uvedených ad a), b) se vlastníci jednotek podílejí v poměru spoluvlastnického podílu na společných částech domu.

Na úhradě ad d) - podle naměřených hodnot na bytových měřicích, není-li spotřeba v bytech měřena, pak se bude úhrada účtovat podle počtu osob užívajících jednotku.

Na úhradě nákladů ad c) poměrně na jednotku.

Na úhradě nákladů uvedených ad e), f) se vlastníci jednotek podílejí obvykle poměrně k velikosti spoluvlastnických podílů, pokud společenství vlastníků nerozhodne jinak.

9. Kromě záloh dle bodu 5. Článku VII. je vlastník jednotky povinen hradit správci stanovenou částku za výkon správy domu.
Podrobnosti týkající se těchto pravidel jsou řešeny smlouvou o správě domu, kterou uzavře následně společenství vlastníků se správcem.

VIII. Pravidla pro správu společných částí domu a určení správce

1. Správcem domu č.p. 103, 2794, 2795, k.ú. Strašnice, obec Praha je tímto TOMMI-holding, spol. s r.o., se sídlem U Svobodárny 1110/12, Praha 9, PSČ: 190 00, IČ: 452 80 355.
2. Vzájemný vztah vlastníků jednotek, jejich práva a povinnosti jsou určeny zák.č. 72/1994 Sb. ve znění pozdějších předpisů, občanským zákoníkem a tímto prohlášením.
3. Vlastník má právo užívat jednotku tak, aby nebyla dotčena práva ostatních vlastníků v domě. Dále má právo spoluužívat prostory určené ke společnému užívání a všechny společné části domu a pozemcích.
4. Bytové jednotky v domě jsou určeny výhradně k bydlení. Každá změna takto stanoveného účelu vyžaduje souhlas nadpoloviční většiny vlastníků. Jestliže by se jednalo o změnu účelu užívání stavby, vyžaduje se jednomyslný souhlas všech.
5. Společné prostory v domě se užívají za těchto podmínek:
vlastník jednotky je povinen dodržovat obecné principy občanského soužití, právních předpisů a interních předpisů obyvatel domu (např. domovní řád).

Vlastník je povinen řídit se ustanoveními Smlouvy o správě s určeným správcem Úklid v domě bude zajišťován dle ustanovení Smlouvy o správě.

6. Na společné vlastnictví musí být uzavřeno nejméně toto pojištění:

- a) živelní
- b) odpovědnostní za škody

Ostatní nepovinné druhy pojištění lze sjednat pouze na náklad příslušného vlastníka.

IX.

1. Neprodleně poté, kdy podle ustanovení § 9 odst. 3) zák. 72/1994 Sb. ve znění pozdějších předpisů, vznikne společenství vlastníků jednotek, tj. poté, kdy původní vlastník budovy obdrží od Katastrálního úřadu pro hlavní město Prahu listinu s doložkou o vyznačení vkladu do katastru nemovitostí nebo jinou listinu, kterou příslušný státní orgán osvědčuje vlastnické vztahy k jednotce, které potvrzují, že alespoň 3 jednotky v domě nabyly do vlastnictví různé osoby, svolá původní vlastník budovy přípravnou schůzi vlastníků jednotek, na které předloží návrhy na zabezpečení ustavující schůze společenství vlastníků jednotek v souladu s ustanovením § 9 odst. 8 cit. zák. a vyvine úsilí k tomu, aby vlastníci ze svých řad ustanovili skupinu, jež připraví návrh stanov, zabezpečí schůzovní místnost a zabezpečí účast notáře, pro ustavující schůzi, kde budou schvalovány stanovy a voleny orgány společenství vlastníků.
2. Nedojde-li na přípravné schůzi vlastníků jednotek, svolané původním vlastníkem budovy, ke shodě vlastníků jednotek o tom, že ustavující schůze ke schválení stanov a volbě orgánů společenství vlastníků bude svolána v zákonem stanovené době, původní vlastník:
 - a) dohodne termín, v němž se bude konat další přípravná schůze o ustavující schůzi společenství vlastníků, pokud k tomu vlastníci projeví vůli, a této následně přípravné schůze se zúčastní,
 - b) svolá ustavující schůzi za účasti notáře, který osvědčí, že nedošlo ke schválení stanov a volbě orgánů, a že platí v takovém případě vzorové stanovy, dle Nařízení vlády č. 322/2000 Sb., a původní vlastník poté podá dle příslušných zákonných předpisů návrh na zápis společenství do rejstříku společenství vlastníků jednotek.
3. Dojde-li ke schválení stanov a volbě orgánů společenství vlastníků při ustavující schůzi, podá návrh na zápis do rejstříku společenství vlastníků jednotek příslušný zvolený orgán společenství vlastníků jednotek.

X. Příloha

Přílohou tohoto prohlášení jsou schémata určující polohu jednotky a společných částí domu s údaji o podlahových plochách jednotek a společných částí domu.

XI. Závěrečná ustanovení

Tento dokument je vyhotoven ve čtyřech vyhotoveních, z nichž účastník si ponechá jeden a tři, včetně příslušného návrhu na vklad práv a povinností z tohoto dokumentu vyplývajících do katastru nemovitostí, budou doručeny Katastrálnímu úřadu pro hlavní město Prahu pro účely správního řízení o povolení vkladu práv a povinností z tohoto prohlášení vyplývajících do katastru nemovitostí.

Účastník prohlašuje, že si dokument přečetl a že mu rozumí. Dále prohlašuje, že tento dokument je výrazem jeho pravé a svobodné vůle, a že není uzavírán v tísní ani za nápadně nevýhodných podmínek. Na důkaz toho připojuje svůj podpis.

V Praze dne

.....
Městská část Praha 10

Zastoupená starostou Mgr. Vladislavem Lipovským

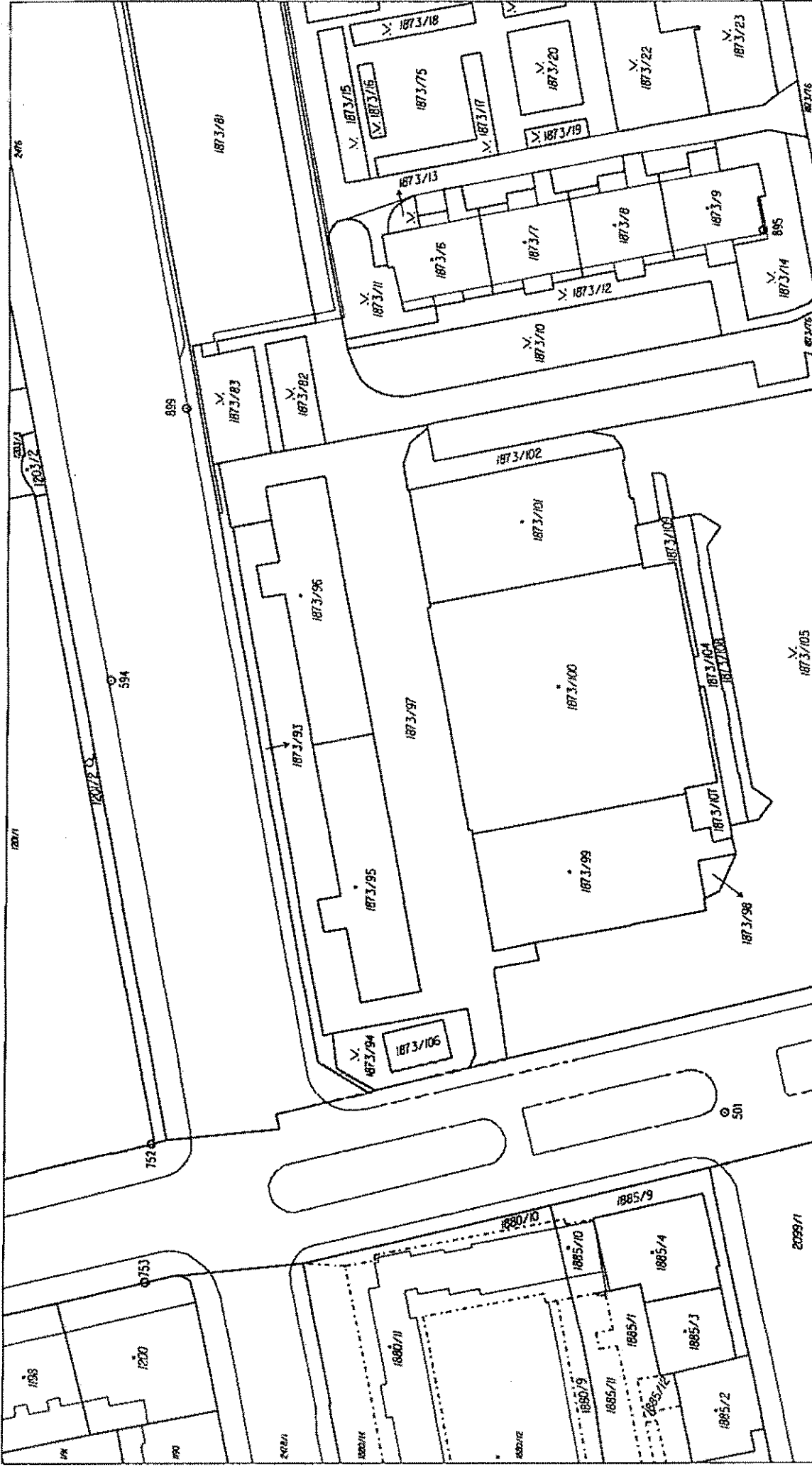

Stav k 13. 7. 2007, 08:02:30 Podpis <i>202</i> Číslo 14768/08-02-30 Razítko	
Katastrální úřad pro hlavní město Prahu, Katastrální pracoviště Praha	Obec Praha Měřítko 1:1000
Katastrální úřad pro hlavní město Prahu, Katastrální pracoviště Praha 6-2/44	Měřítko 1:1000
<h1>KORDE KATASTRÁLNÍ MAPY</h1>	
Vytvořil Cabicarová Ludmila	Dne 13.07.2007 08:02:30

SCHEMA ORIENTACE DOMŮ

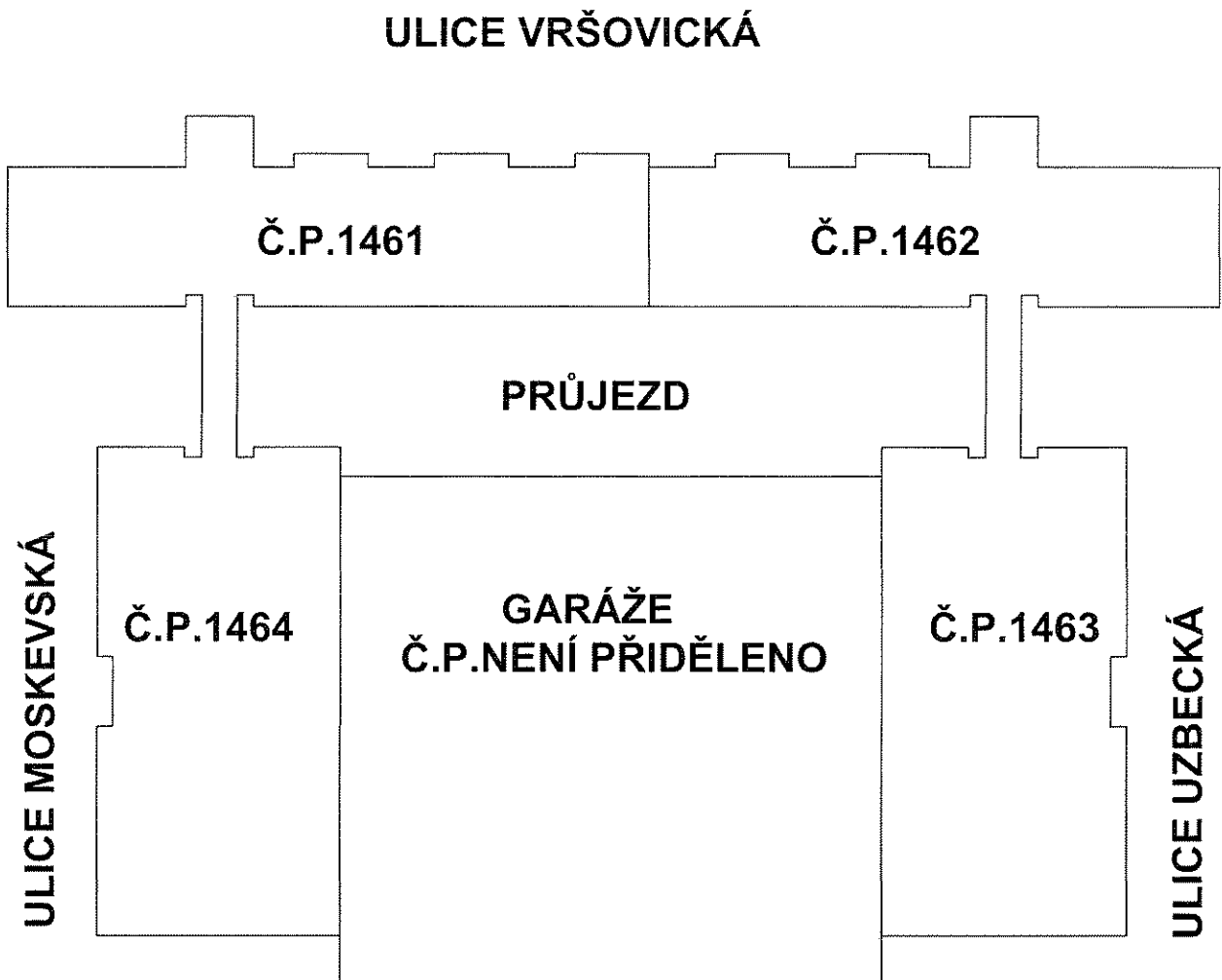

Příloha k Prohlášení vlastníka o rozdělení domu č.p.1461 na jednotky

ČÍSLO POPISNÉ: 1461

ULICE: VRŠOVICKÁ 64

KAT.ÚZEMÍ: VRŠOVICE

OBEC: PRAHA 10



- BYTOVÉ JEDNOTKY



- NEBYTOVÉ JEDNOTKY

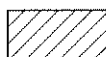

- SPOLEČNÉ PROSTORY



- SPOLEČNÉ PROSTORY BEZ PODLAHOVÉ PLOCHY

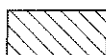

- BALKONY, TERASY

POZNÁMKA: VÝMĚRA BYTOVÝCH JEDNOTEK JE VČETNĚ KOMORY PROTI BYTU

PŘÍZEMÍ - 1.NP

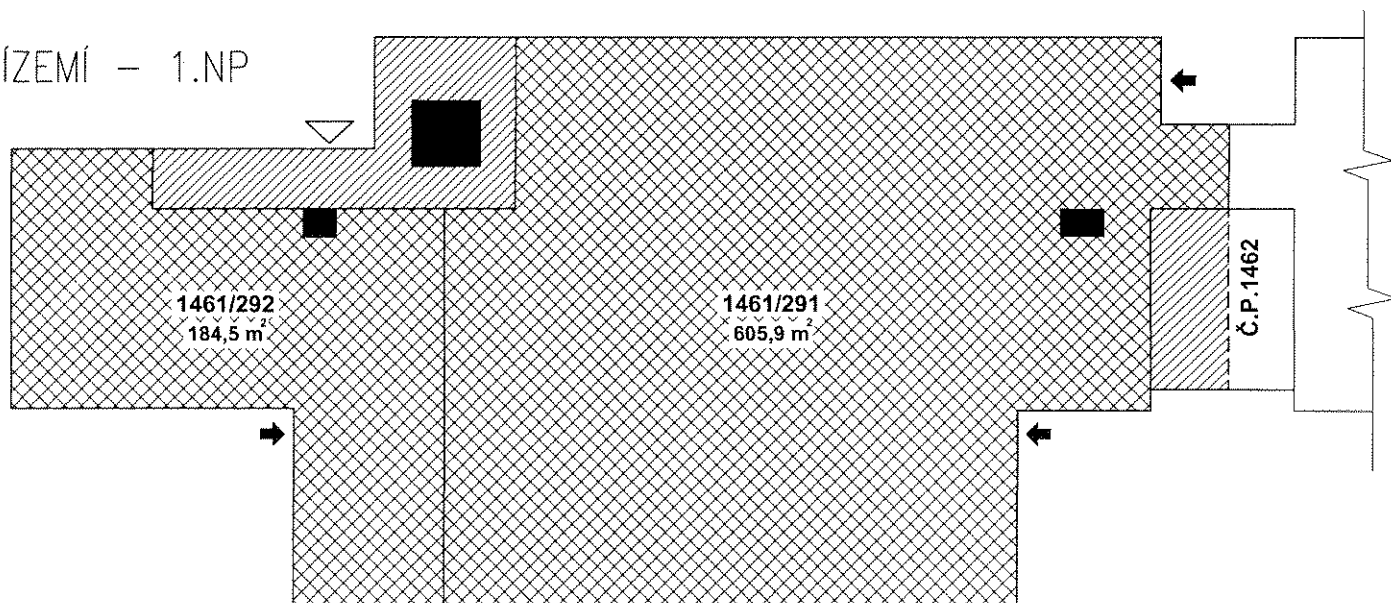

1.PATRO - 2.NP

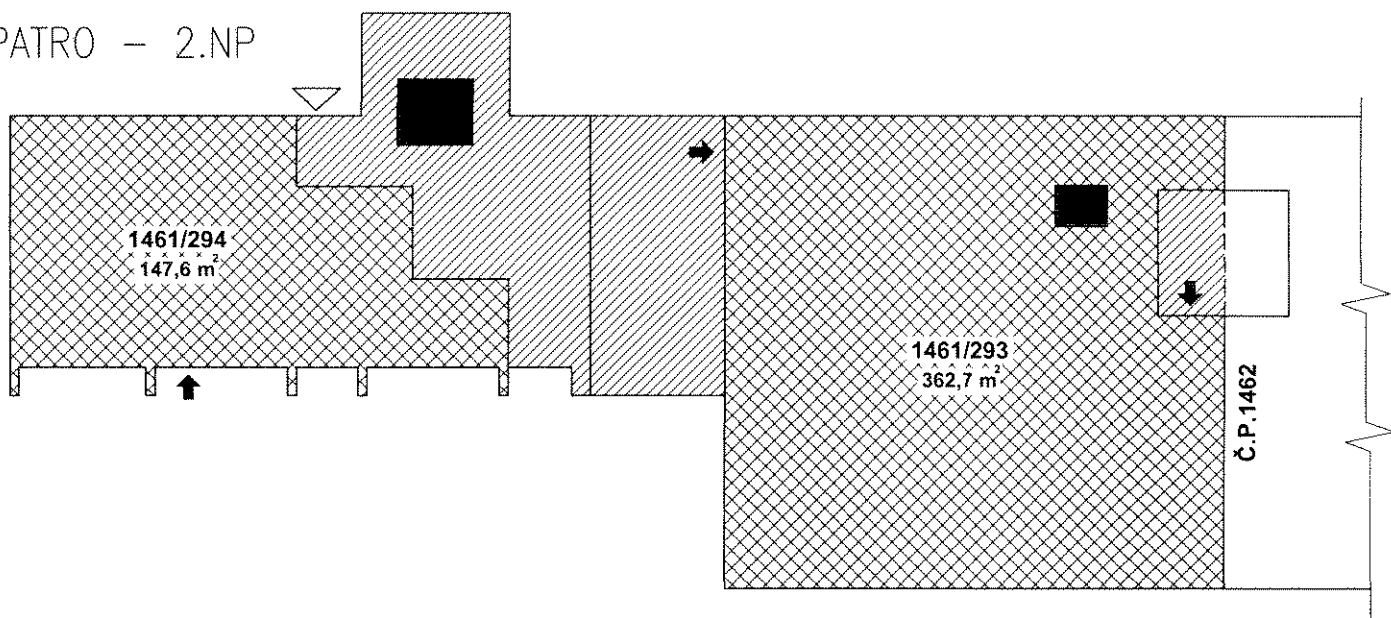

2.PATRO - 3.NP

INSTALAČNÍ PODLAŽÍ

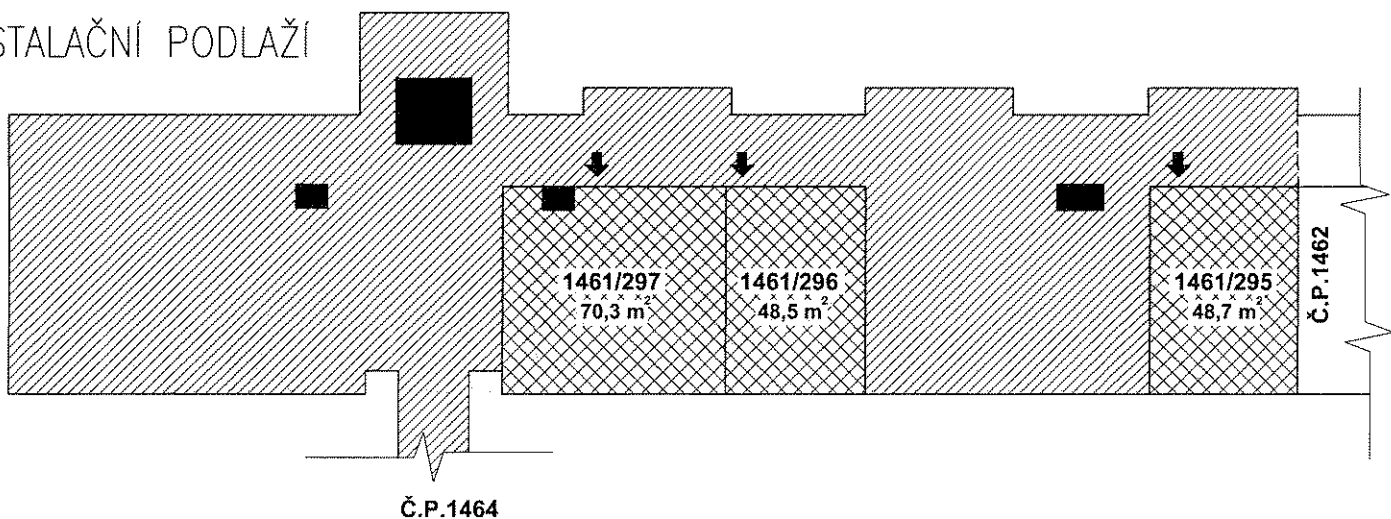

3.PATRO – 4.NP

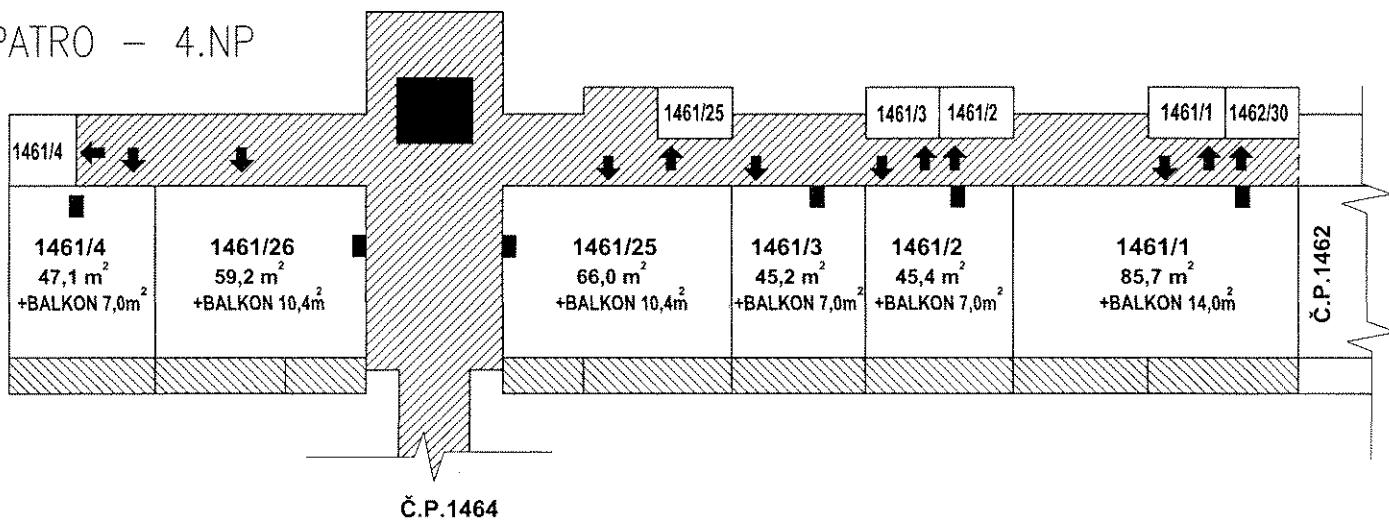

4.PATRO – 5.NP

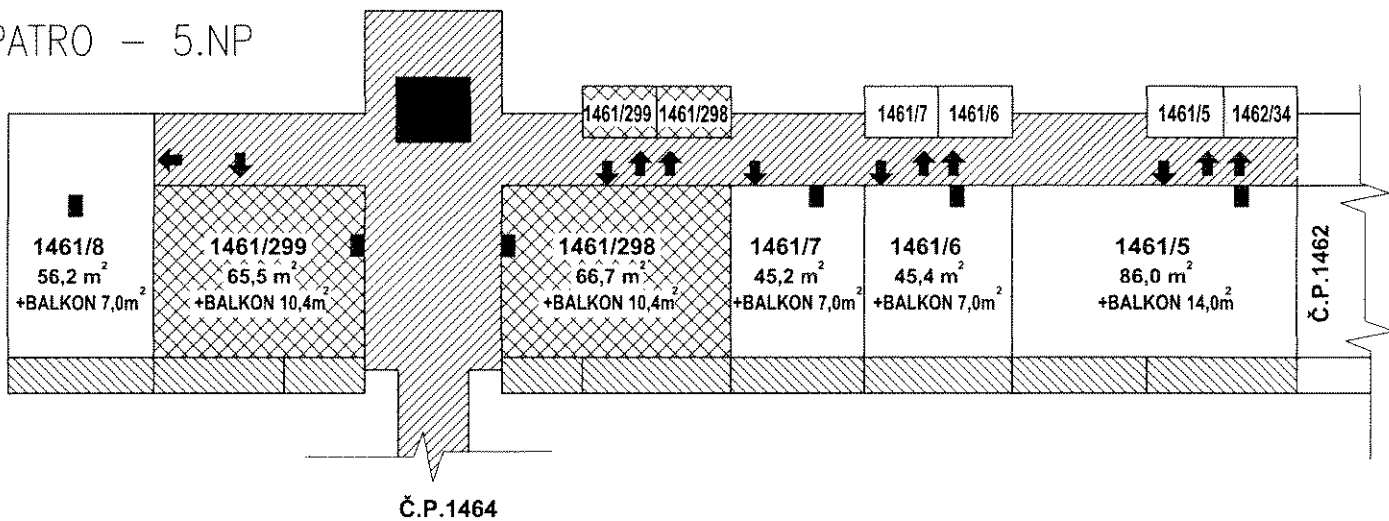

5.PATRO – 6.NP

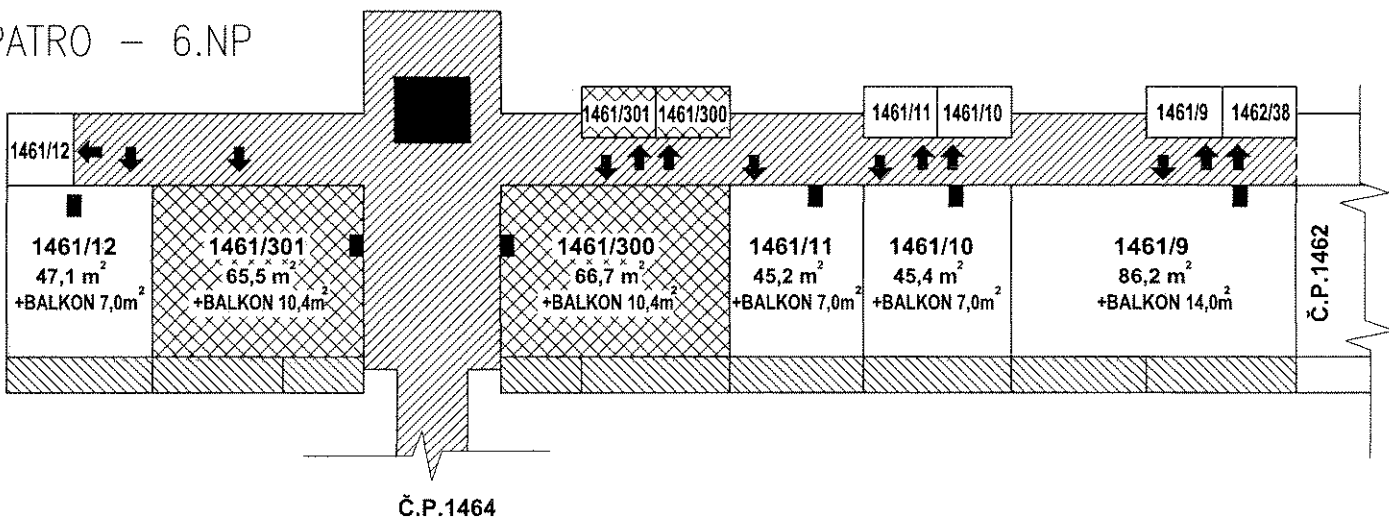

6.PATRO – 7.NP

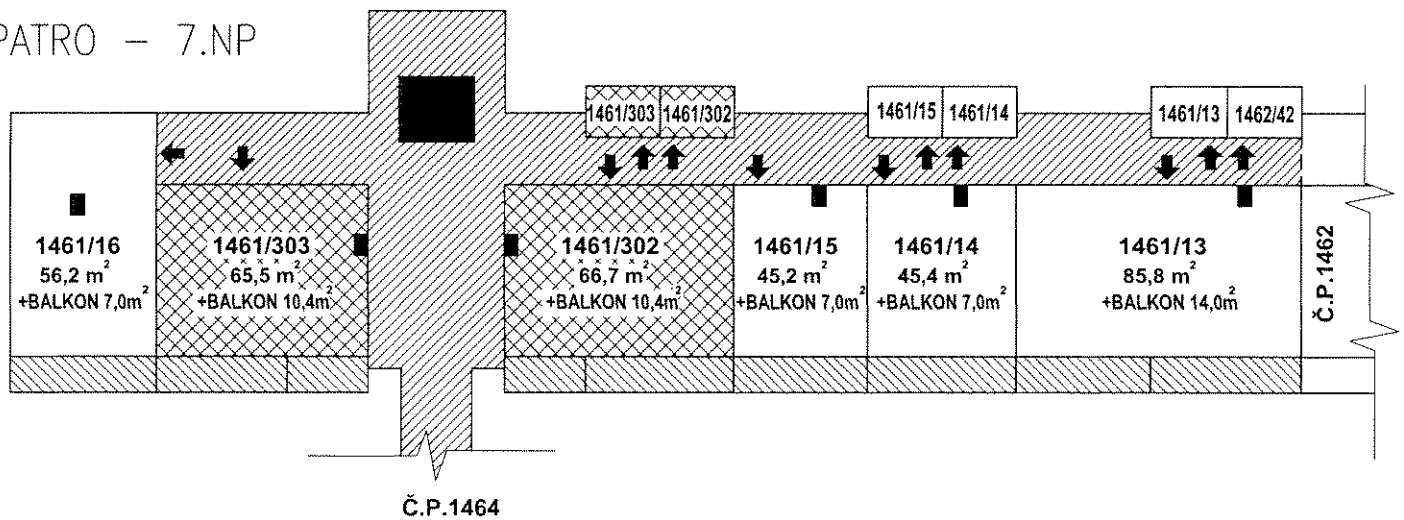

7.PATRO – 8.NP

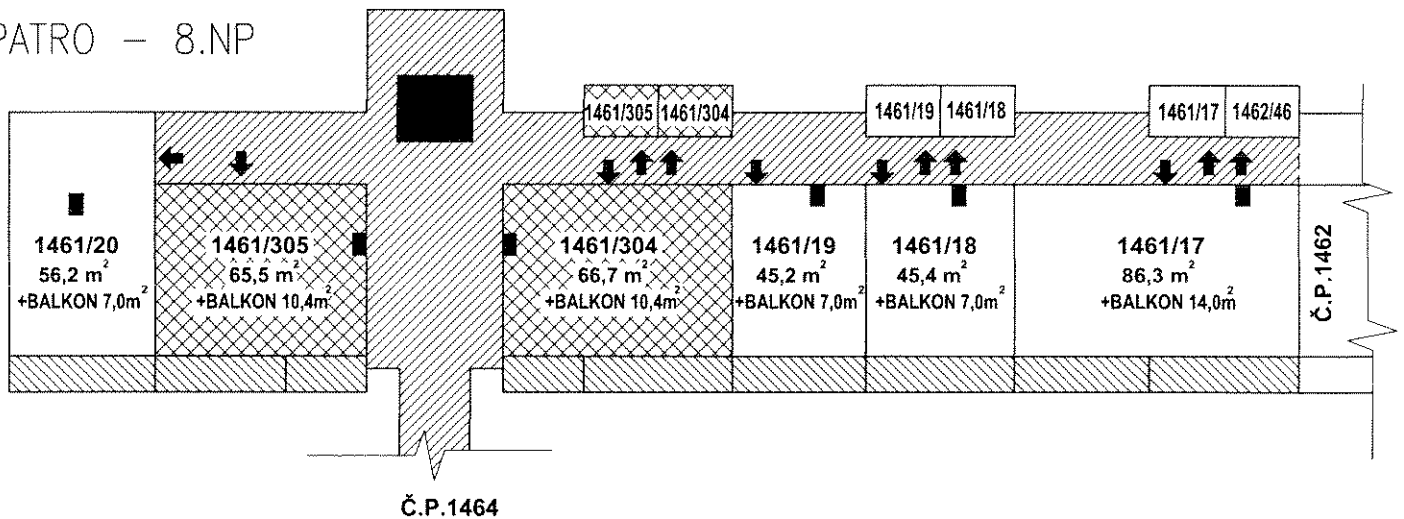

8.PATRO – 9.NP

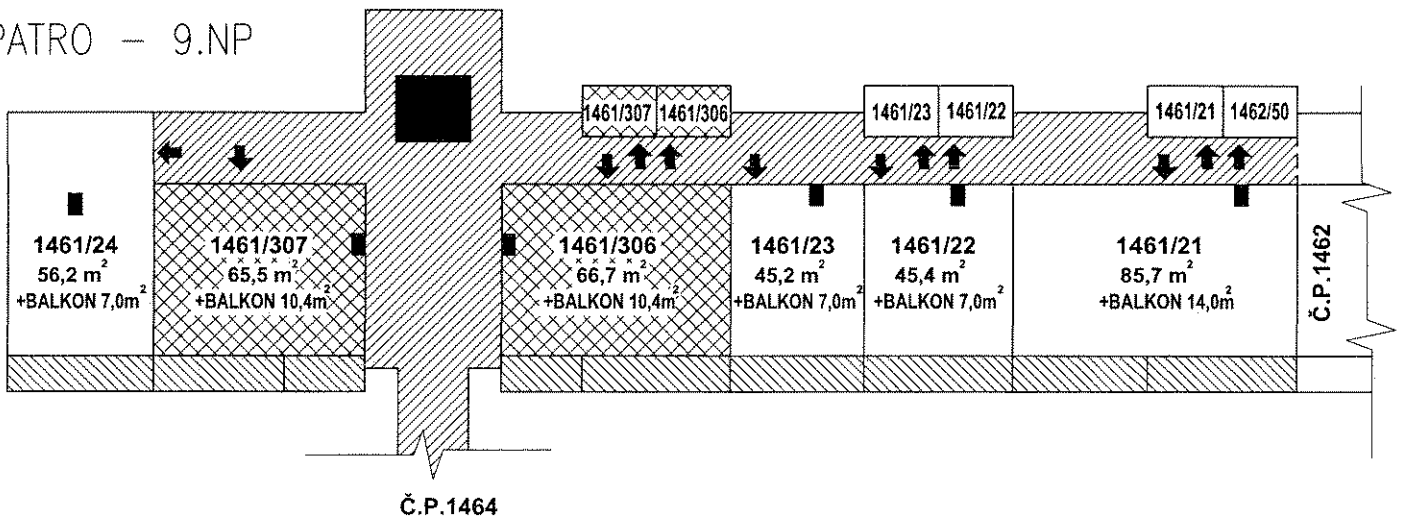





Příloha k Prohlášení vlastníka o rozdělení domu č.p.1462 na jednotky

ČÍSLO POPISNÉ: 1462

ULICE: VRŠOVICKÁ 66

KAT.ÚZEMÍ: VRŠOVICE

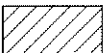
OBEC: PRAHA 10

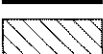
	- BYTOVÉ JEDNOTKY
	- NEBYTOVÉ JEDNOTKY
	- SPOLEČNÉ PROSTORY
	- SPOLEČNÉ PROSTORY BEZ PODLAHOVÉ PLOCHY
	- BALKONY, TERASY

POZNÁMKA: VÝMĚRA BYTOVÝCH JEDNOTEK JE VČETNĚ KOMORY PROTI BYTU

PRÍZEMÍ – 1.NP

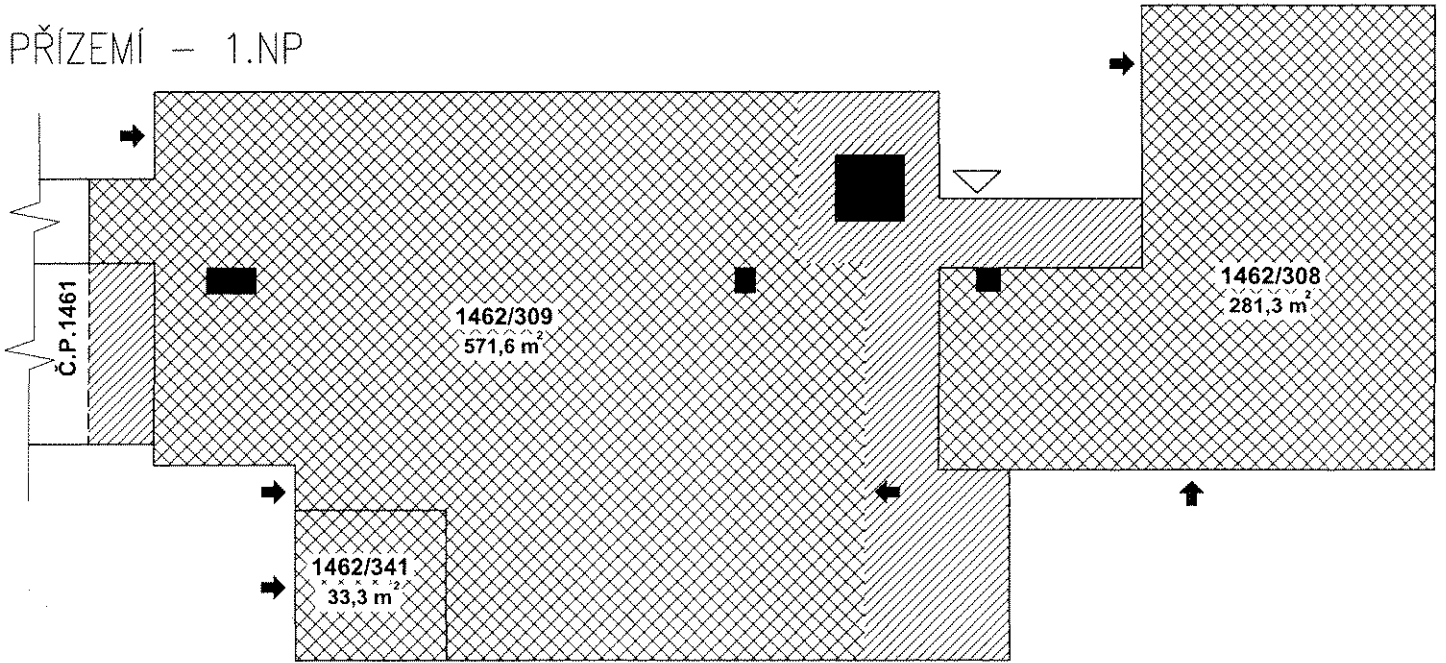

1.PATRO – 2.NP

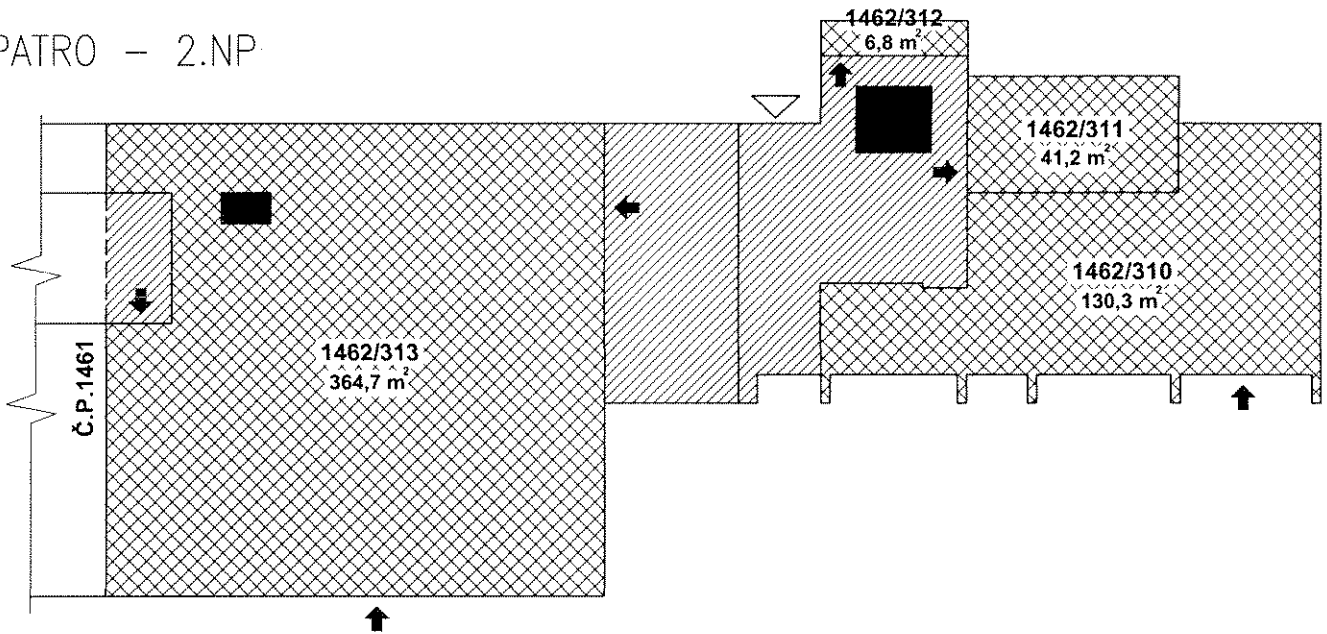

2.PATRO – 3.NP

INSTALAČNÍ PODLAŽÍ

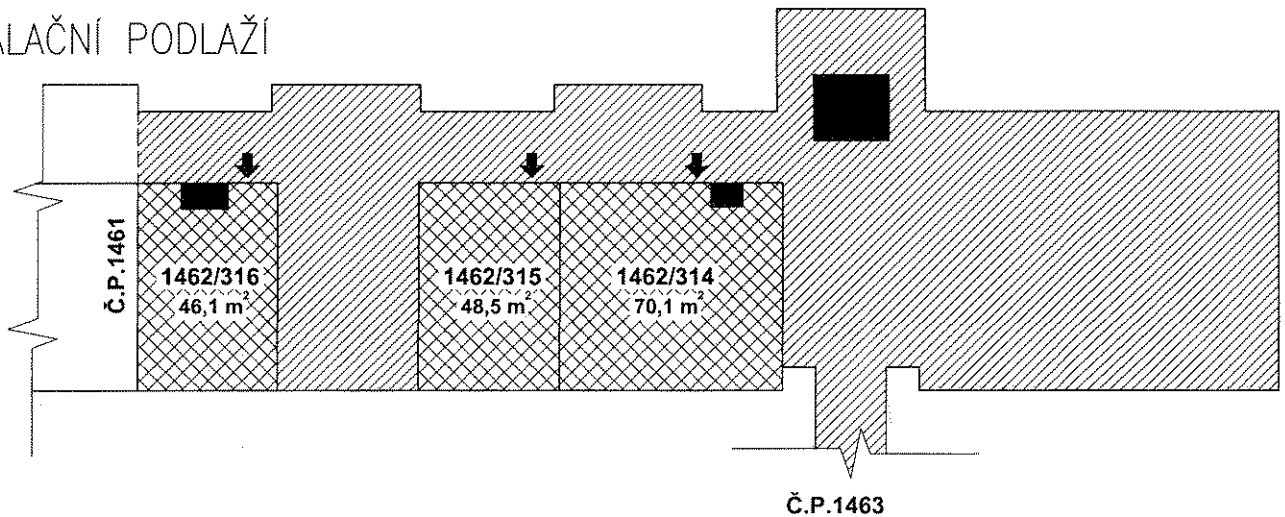

3.PATRO – 4.NP

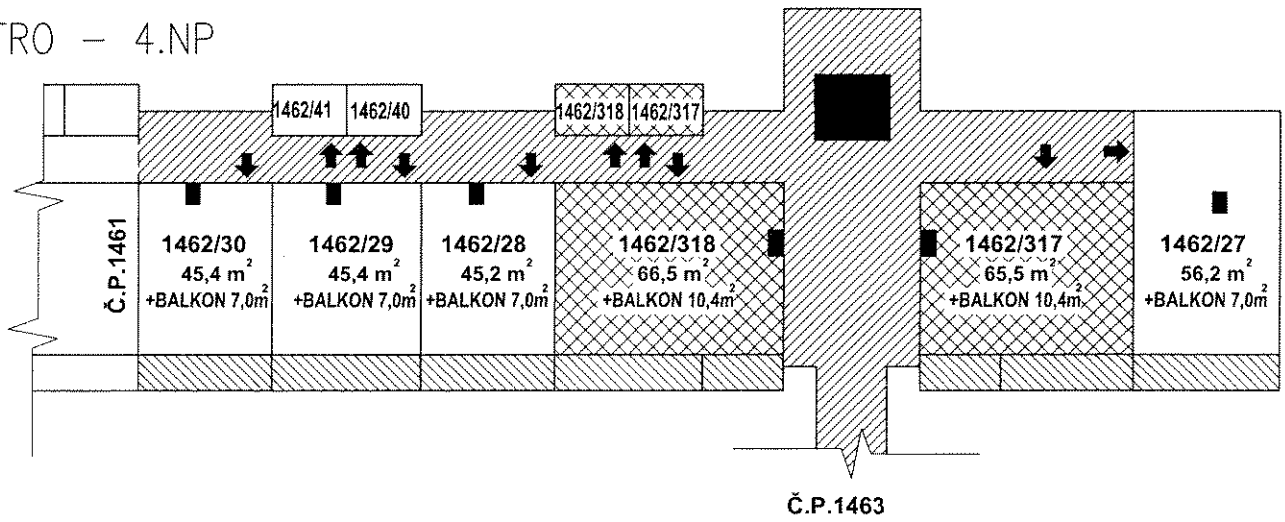

4.PATRO – 5.NP

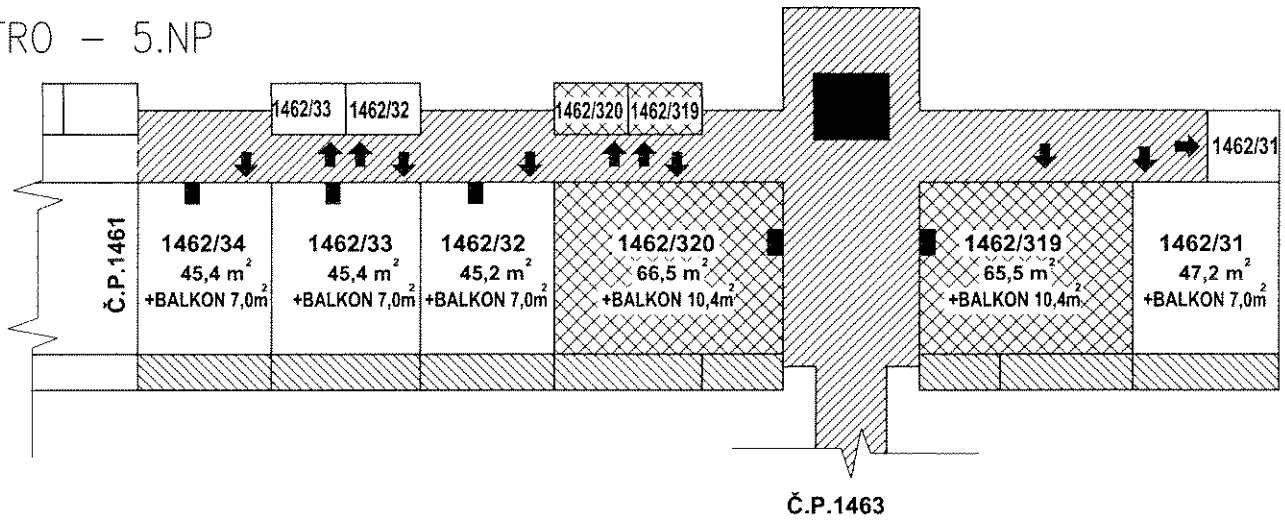

5.PATRO – 6.NP

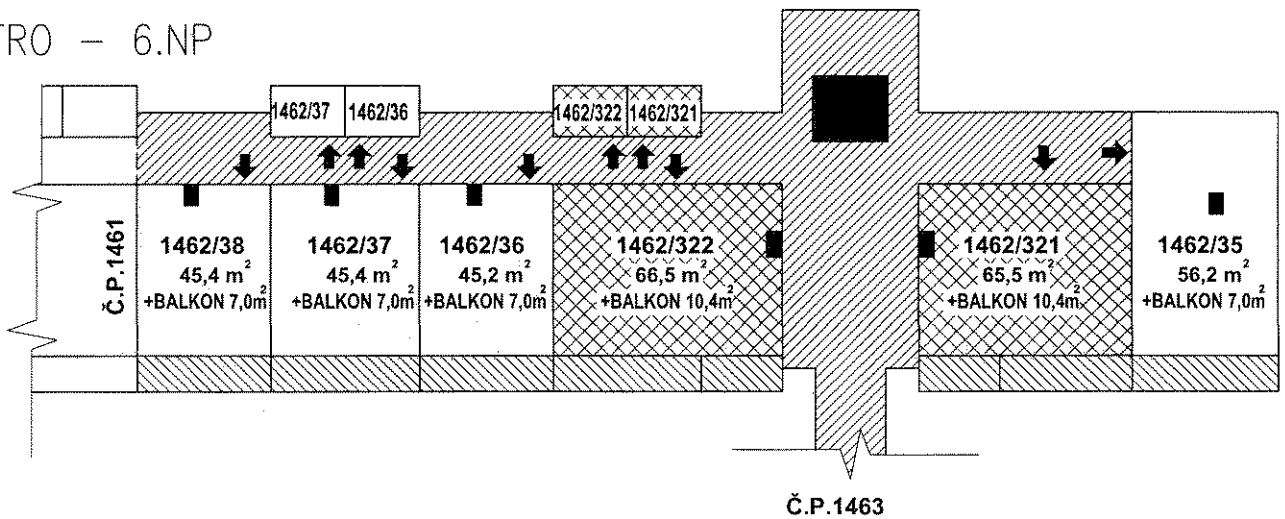

6.PATRO – 7.NP

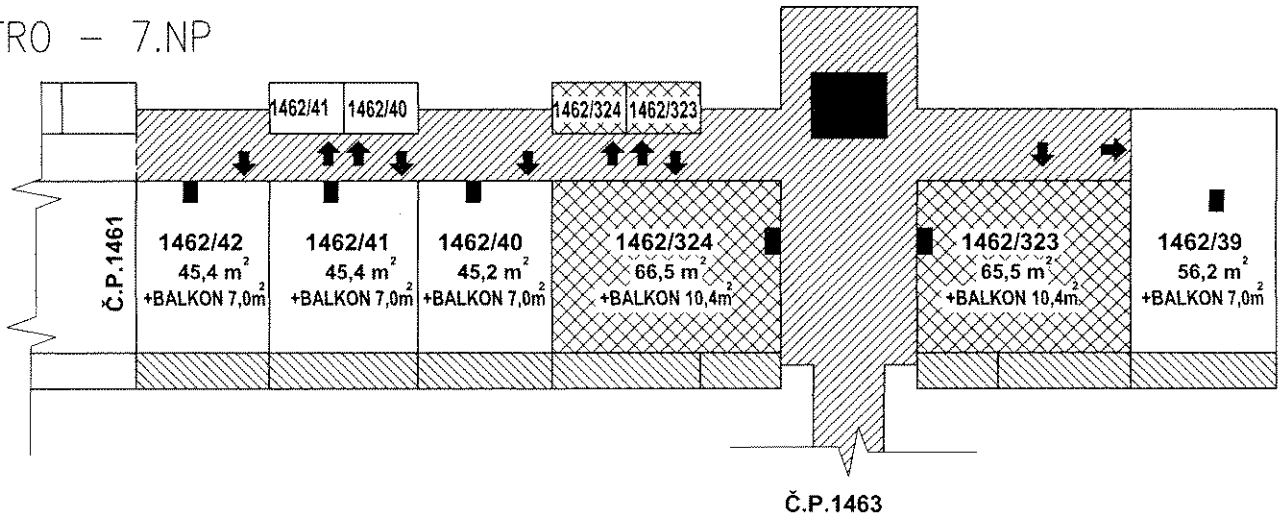

7.PATRO – 8.NP

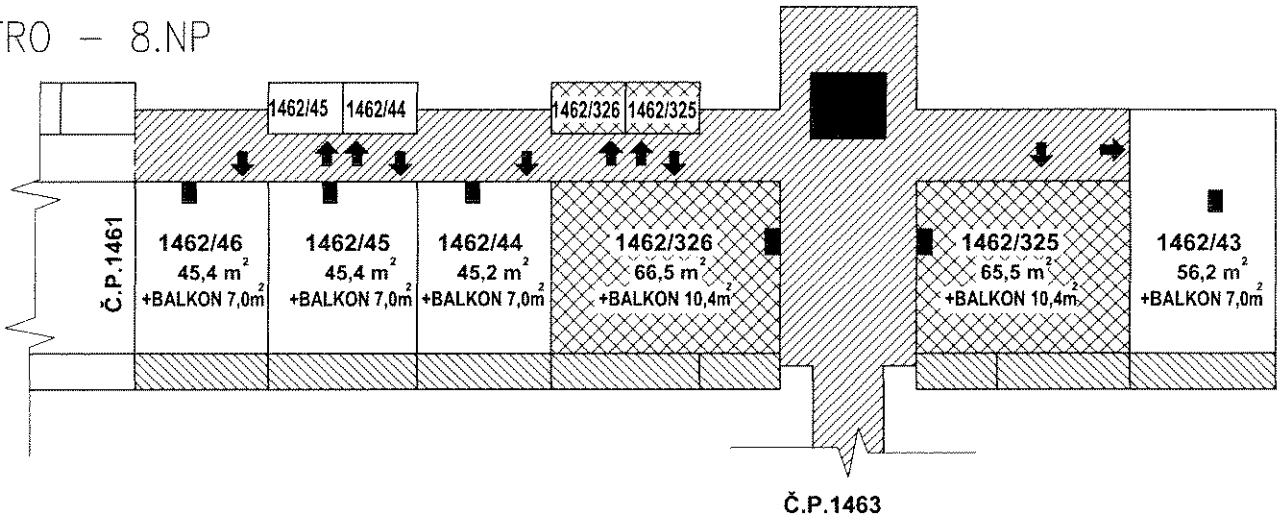

8.PATRO – 9.NP

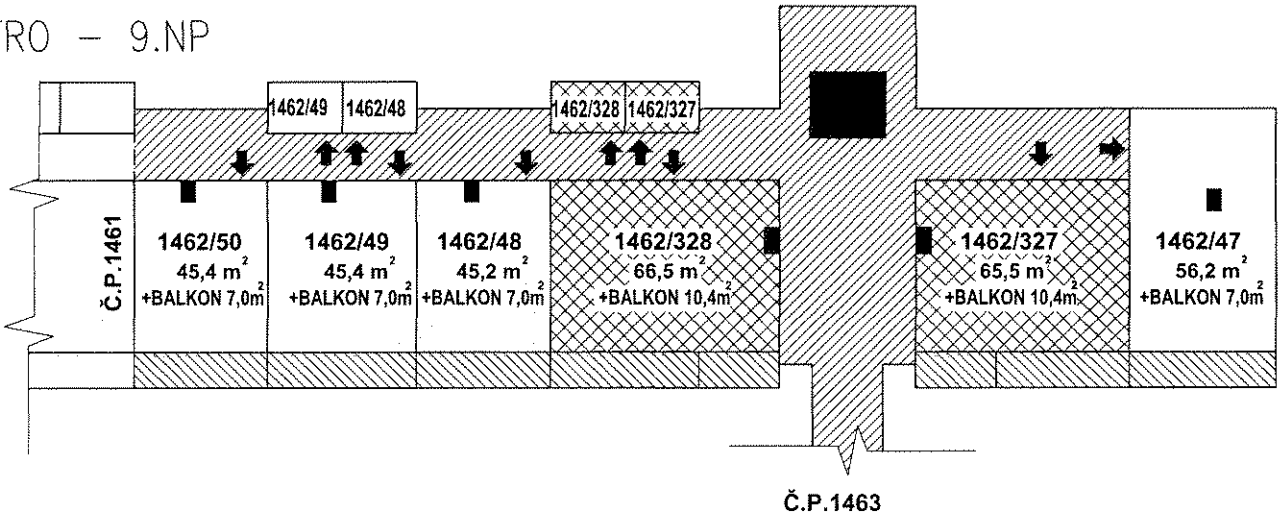

Příloha k Prohlášení vlastníka o rozdělení domu č.p.1463 na jednotky

ČÍSLO POPISNÉ: 1463

ULICE: UZBECKÁ 1

KAT.ÚZEMÍ: VRŠOVICE

OBEC: PRAHA 10

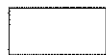

- BYTOVÉ JEDNOTKY

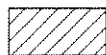

- SPOLEČNÉ PROSTORY



-SPOLEČNÉ PROSTORY BEZ PODLAHOVÉ PLOCHY



- NEBYTOVÉ JEDNOTKY

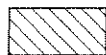

- BALKONY, TERASY



- STŘECHA

1.NP – PŘÍZEMÍ

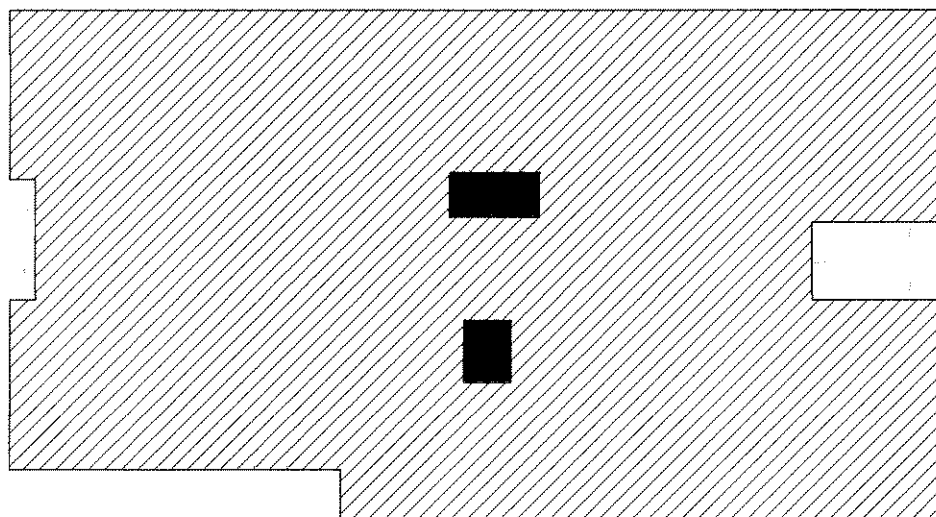

2.NP – 1.PATRO

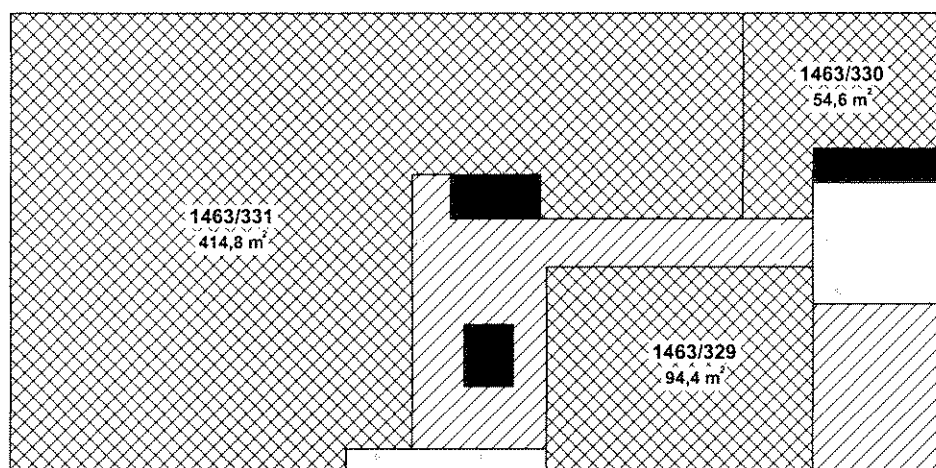

3.NP – 2.PATRO

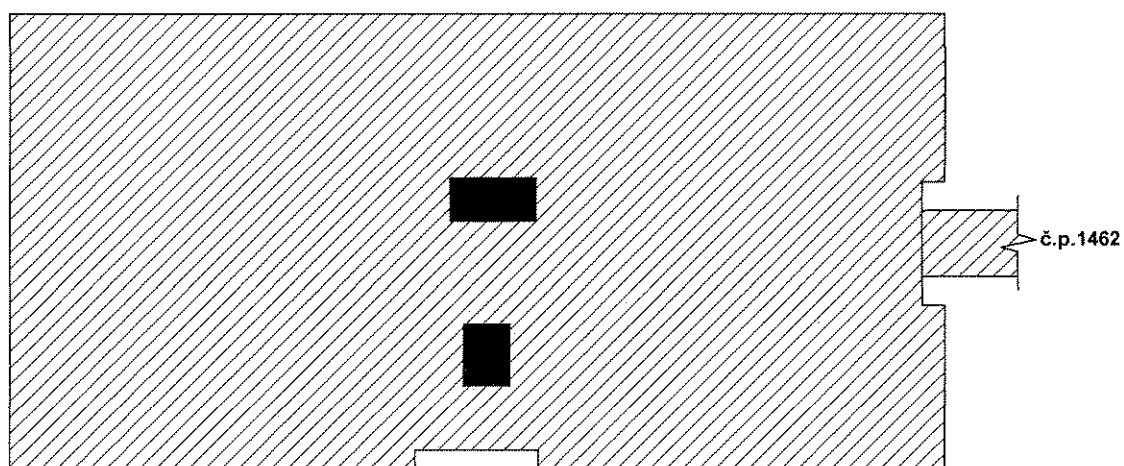

4.NP – 3.PATRO

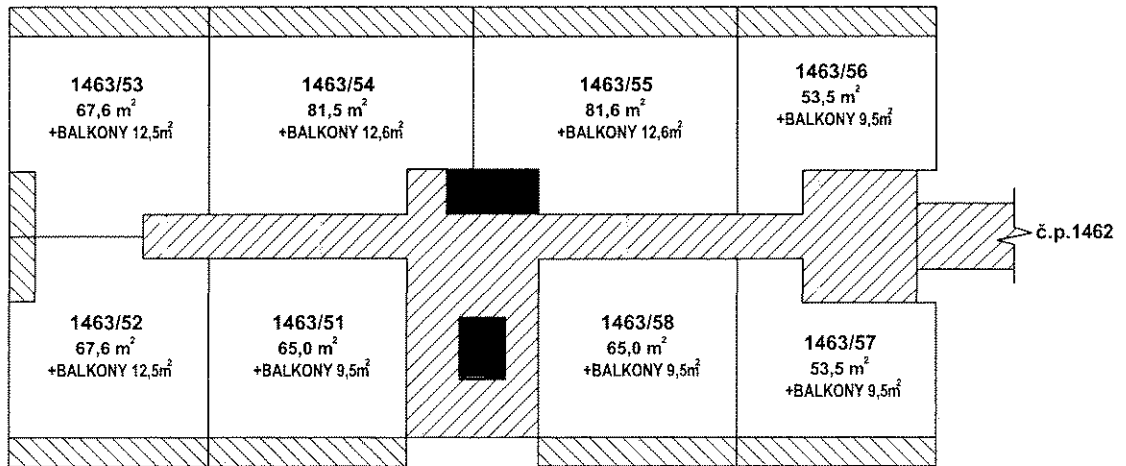

5.NP – 4.PATRO

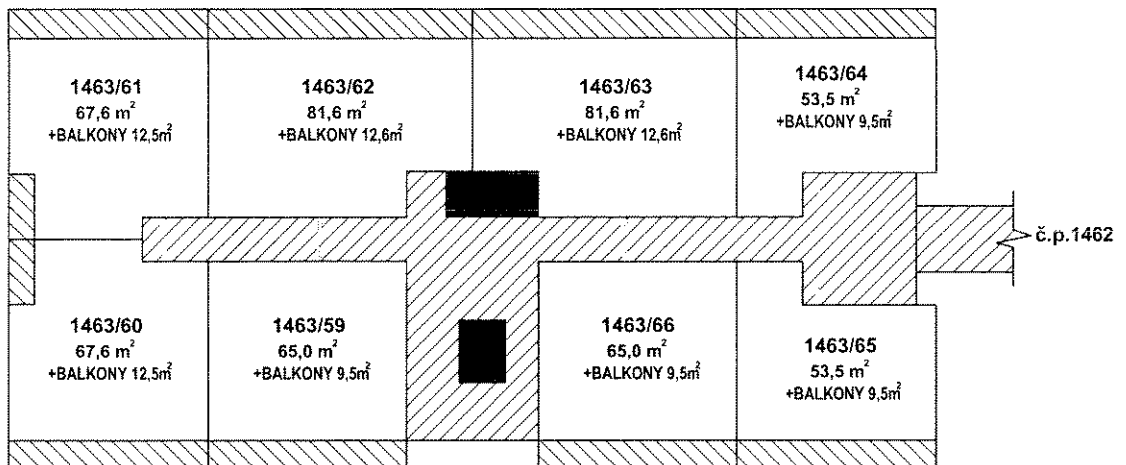

6.NP – 5.PATRO

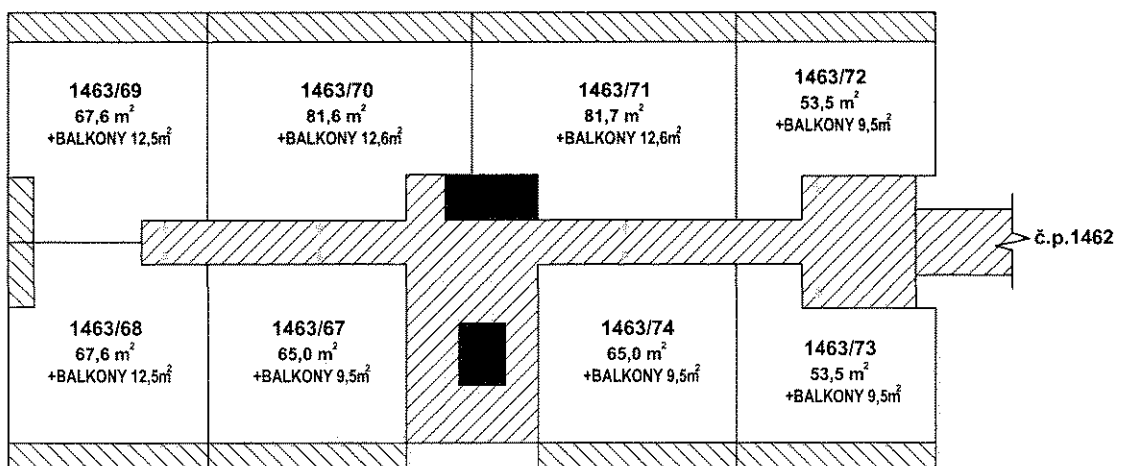

7.NP – 6.PATRO

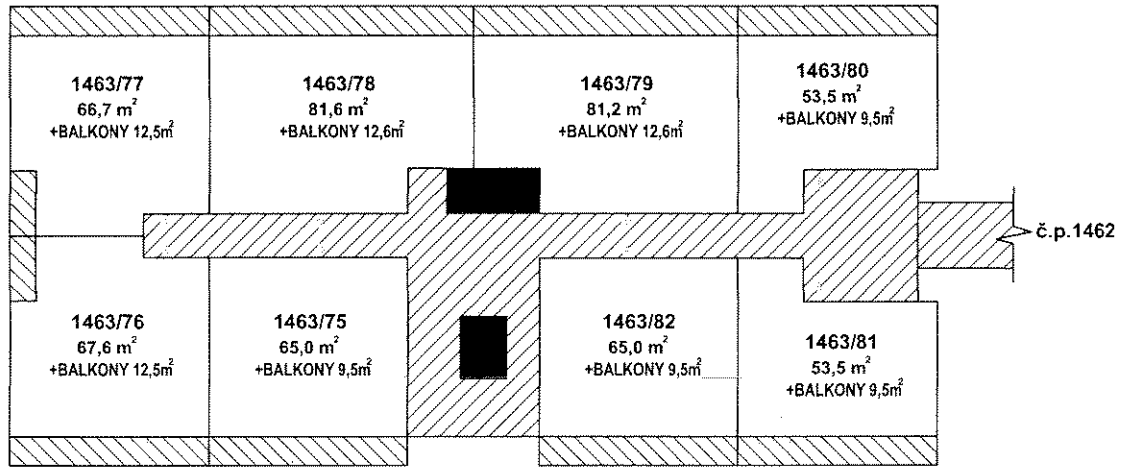

8.NP – 7.PATRO

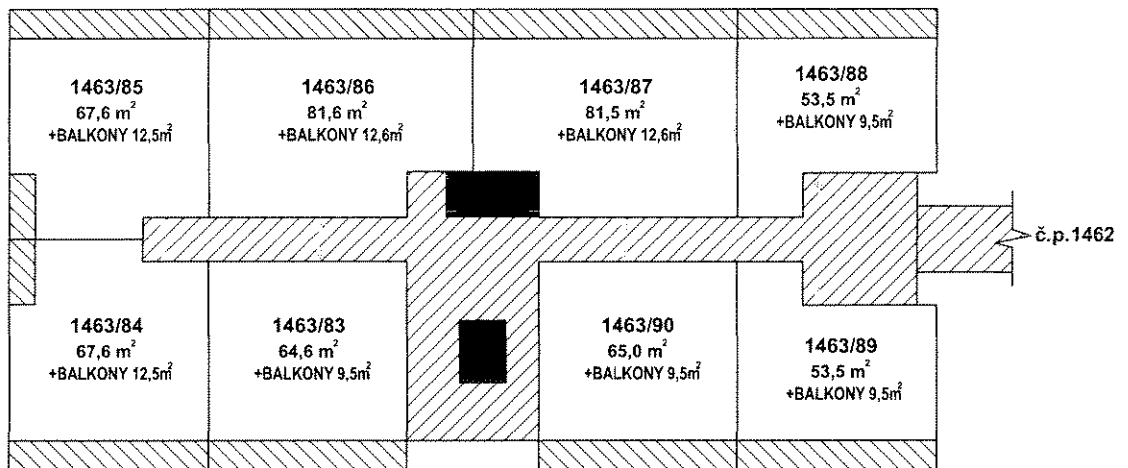

9.NP – 8.PATRO

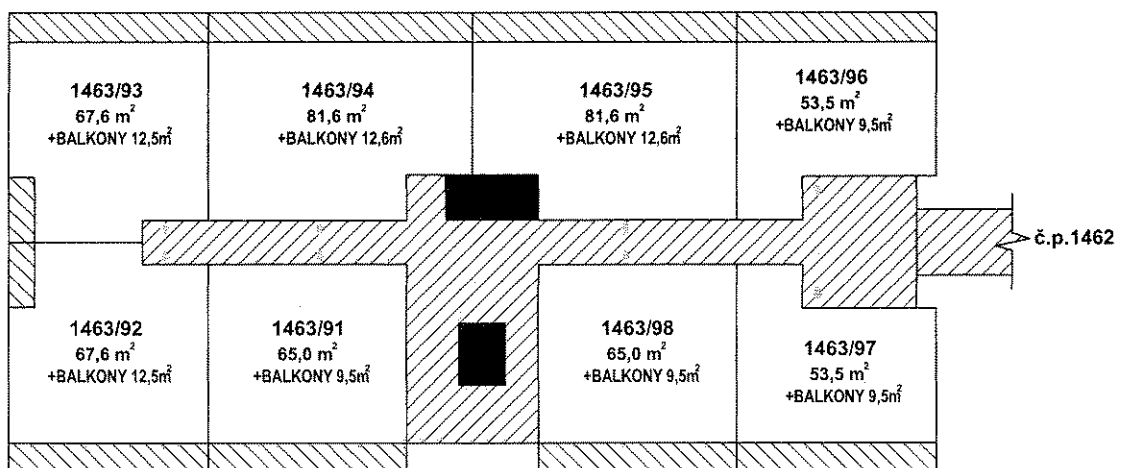

10.NP – 9.PATRO

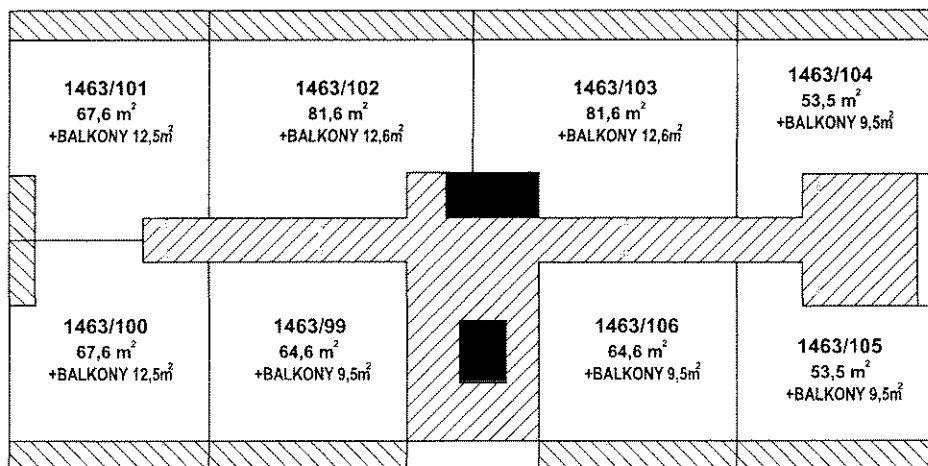

11.NP – 10.PATRO

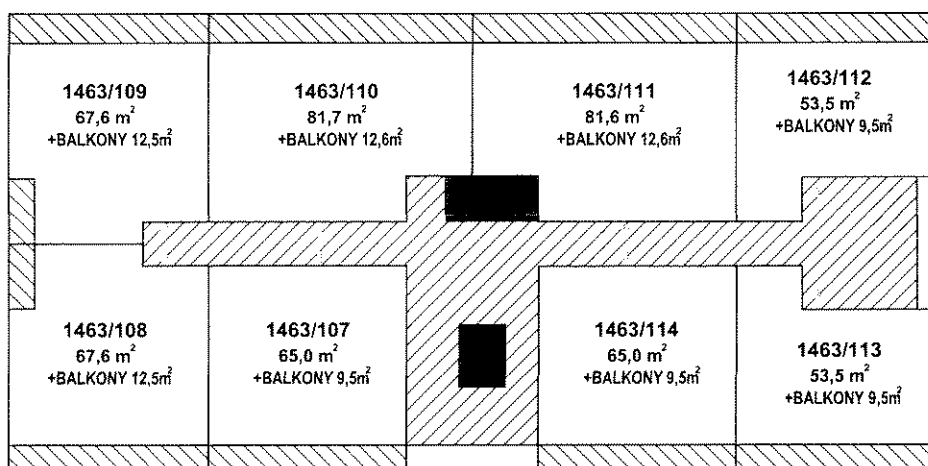

12.NP – 11.PATRO

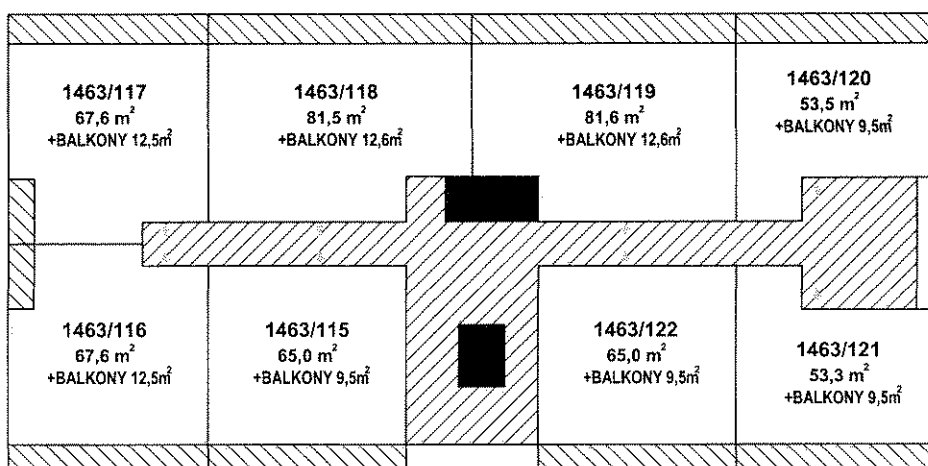

13.NP – 12.PATRO

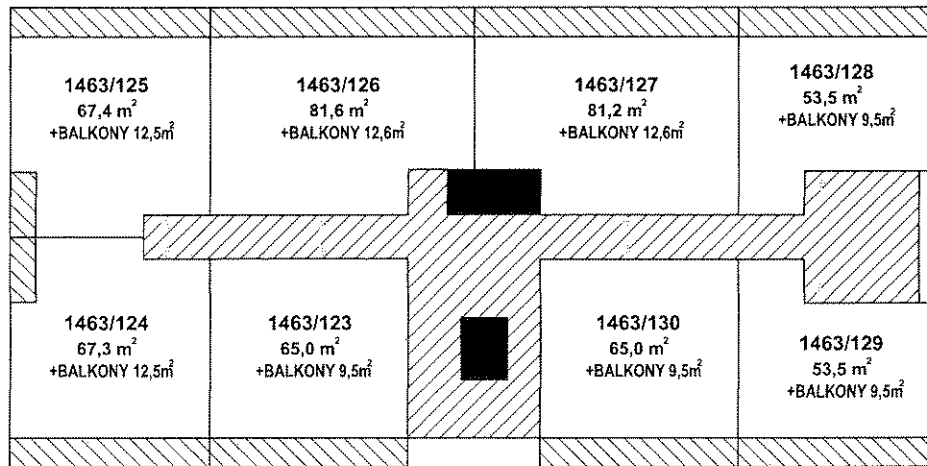

14.NP – 13.PATRO

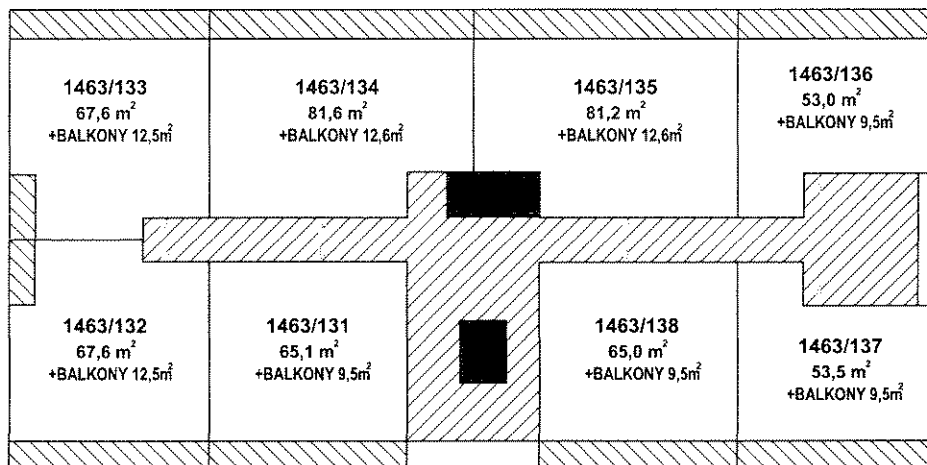

15.NP – 14.PATRO

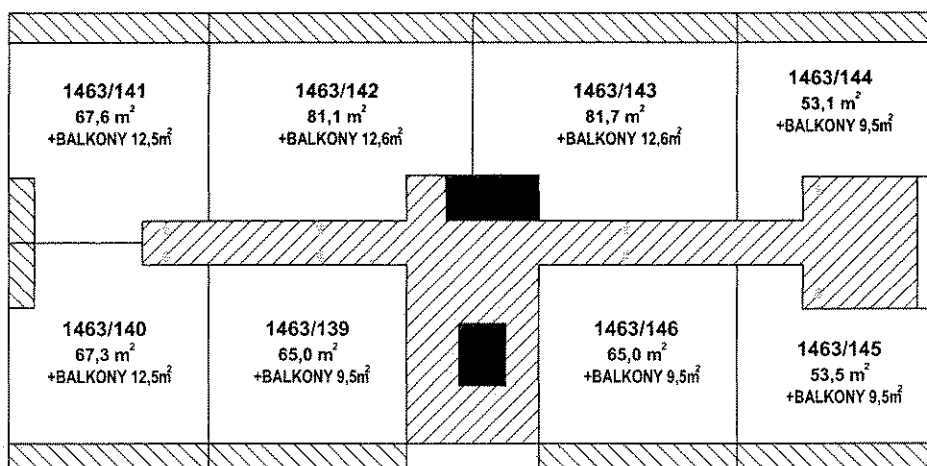

16.NP – 15.PATRO

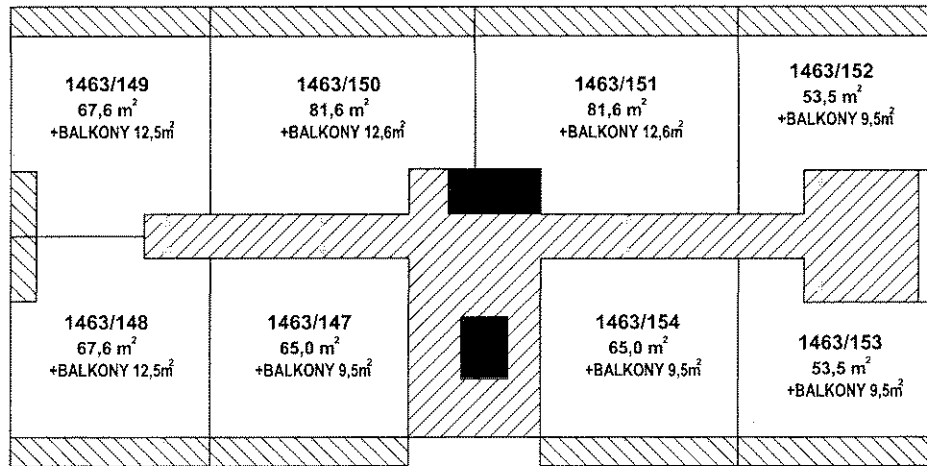

17.NP – 16.PATRO

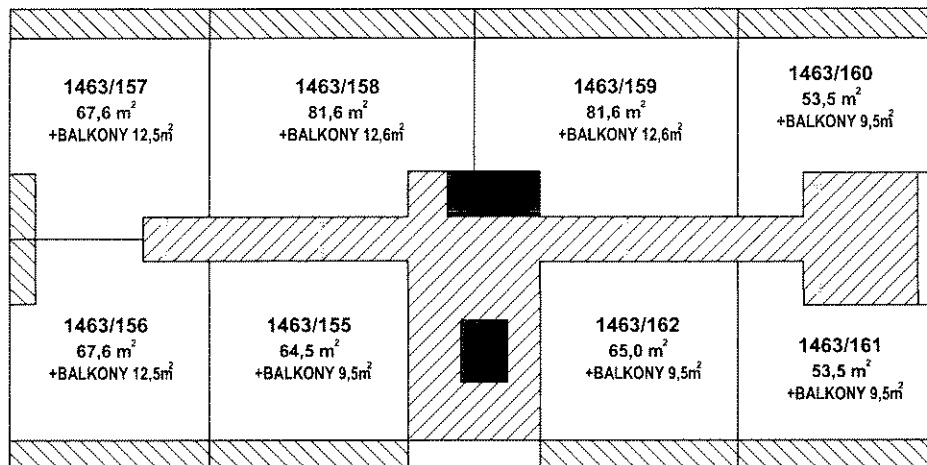

18.NP – 17.PATRO

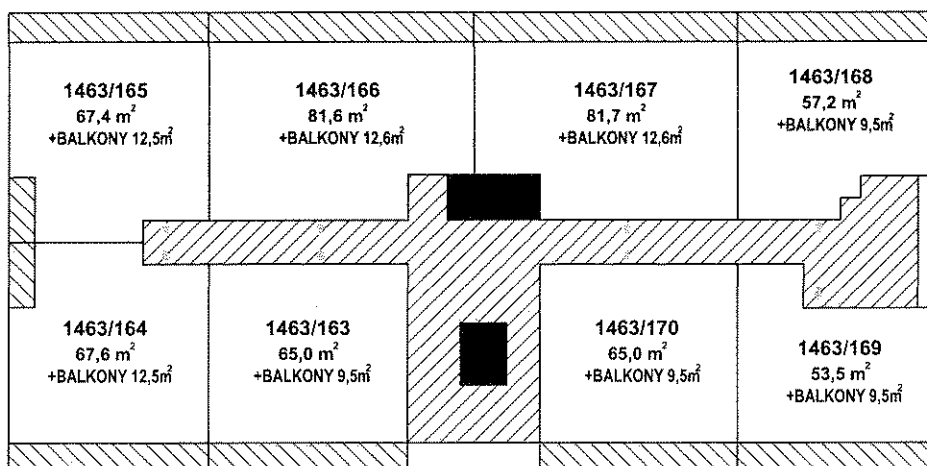

STŘECHA

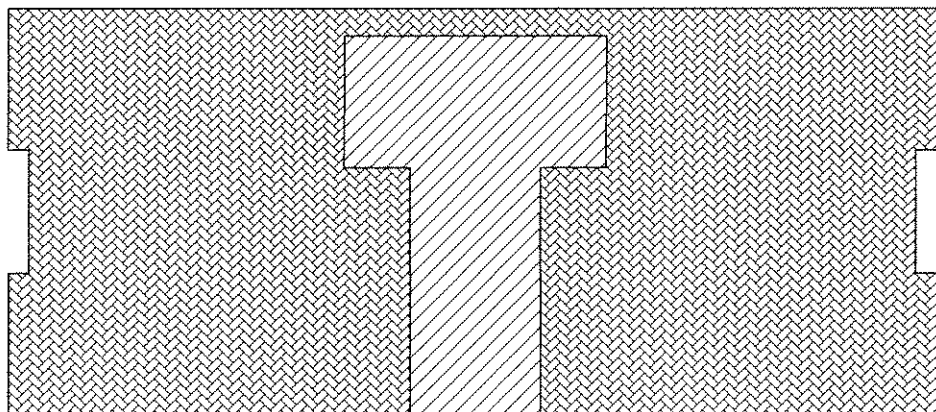

Příloha k Prohlášení vlastníka o rozdělení domu č.p.1464 na jednotky

ČÍSLO POPISNÉ: 1464

ULICE: MOSKEVSKÁ 61

KAT.ÚZEMÍ: VRŠOVICE

OBEC: PRAHA 10



- BYTOVÉ JEDNOTKY

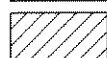

- SPOLEČNÉ PROSTORY



-SPOLEČNÉ PROSTORY BEZ PODLAHOVÉ PLOCHY



- NEBYTOVÉ JEDNOTKY

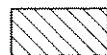

- BALKONY, TERASY



- STŘECHA

1.NP – PŘÍZEMÍ

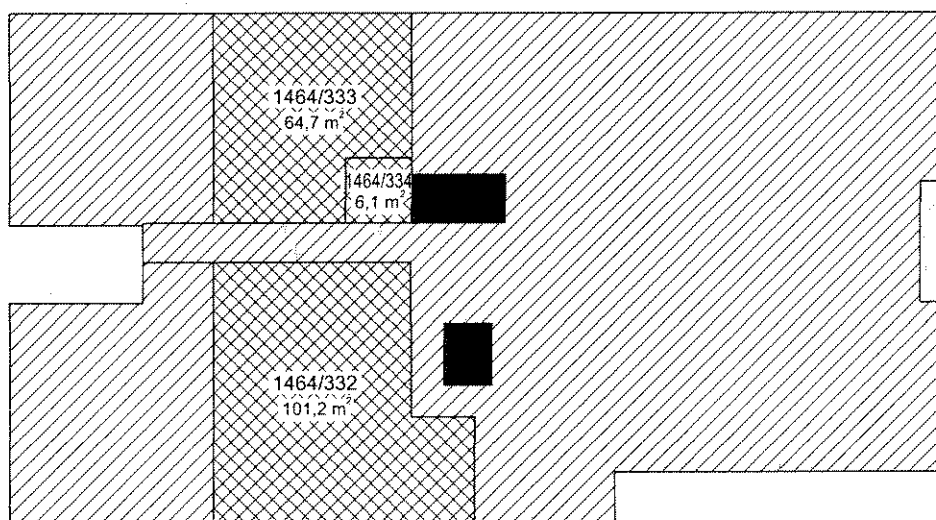

2.NP – 1.PATRO

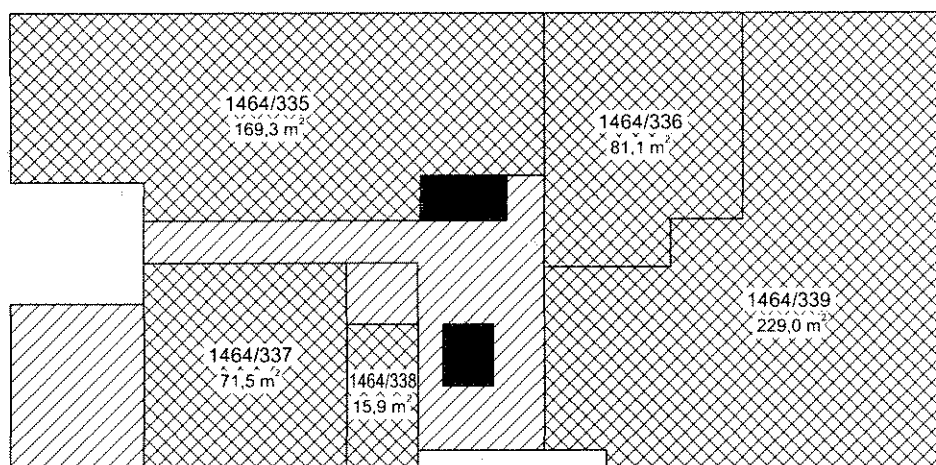

3.NP – 2.PATRO

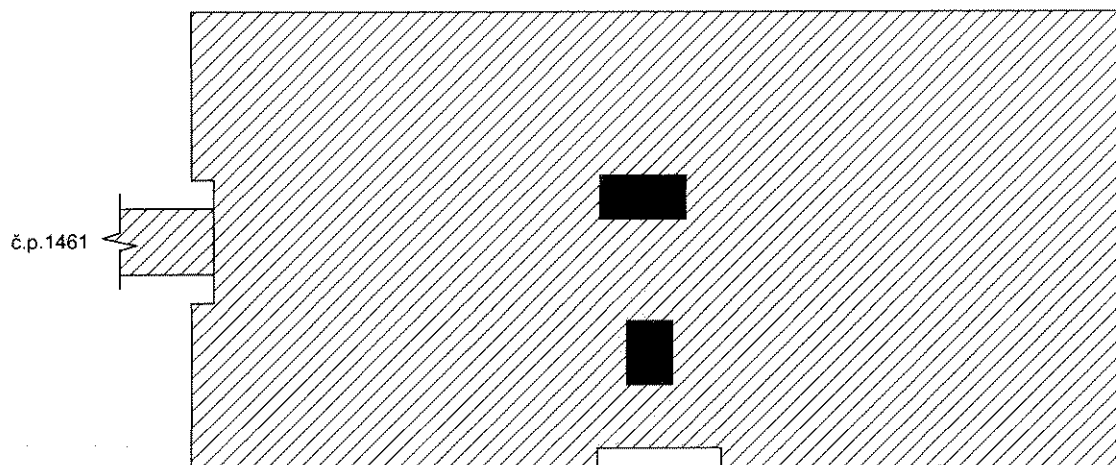

4.NP – 3.PATRO

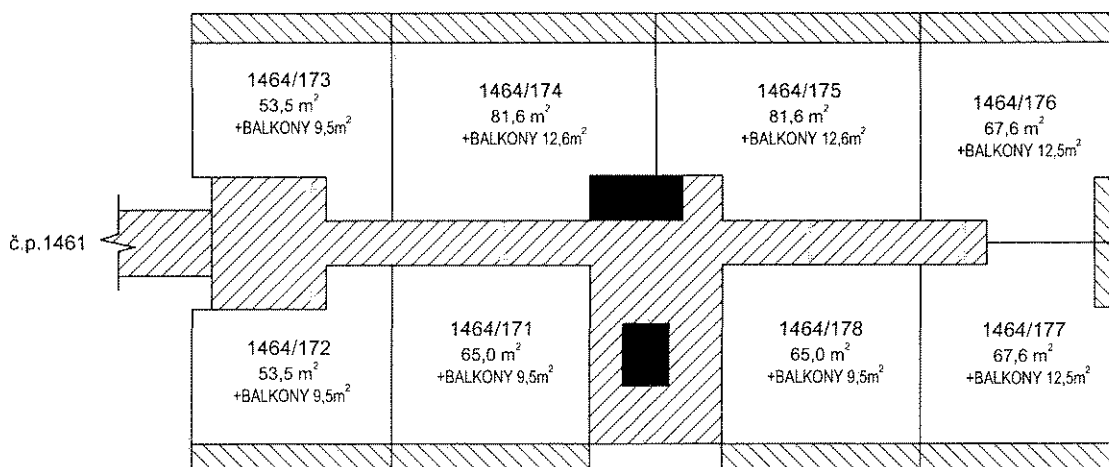

5.NP – 4.PATRO

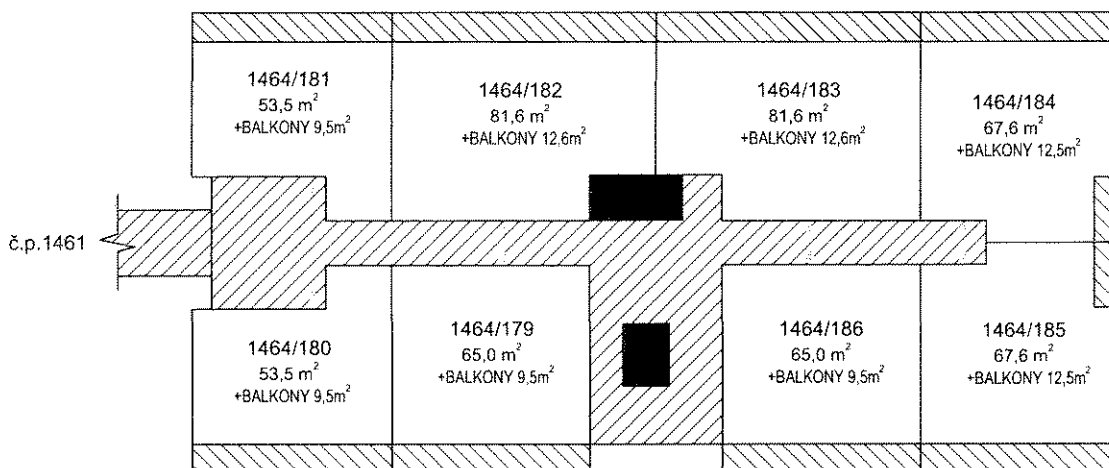

6.NP – 5.PATRO

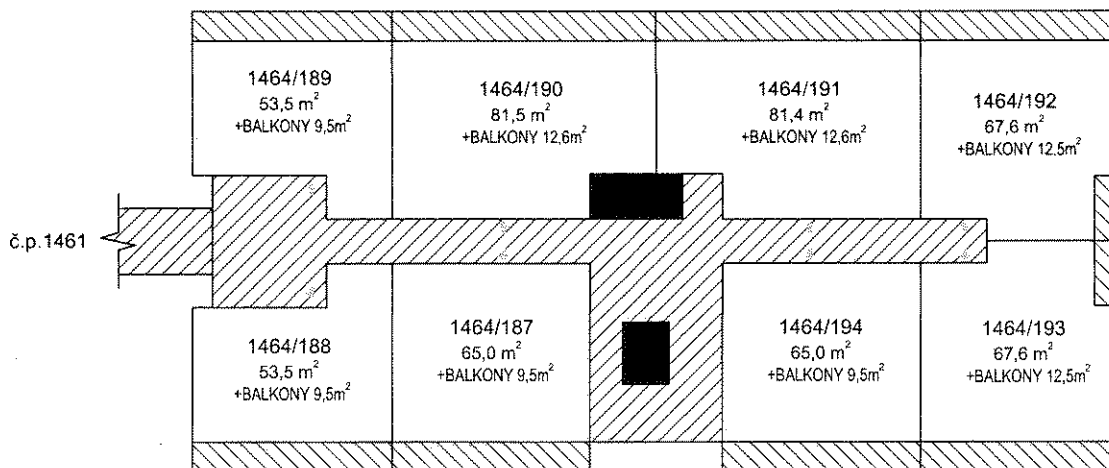

7.NP – 6.PATRO

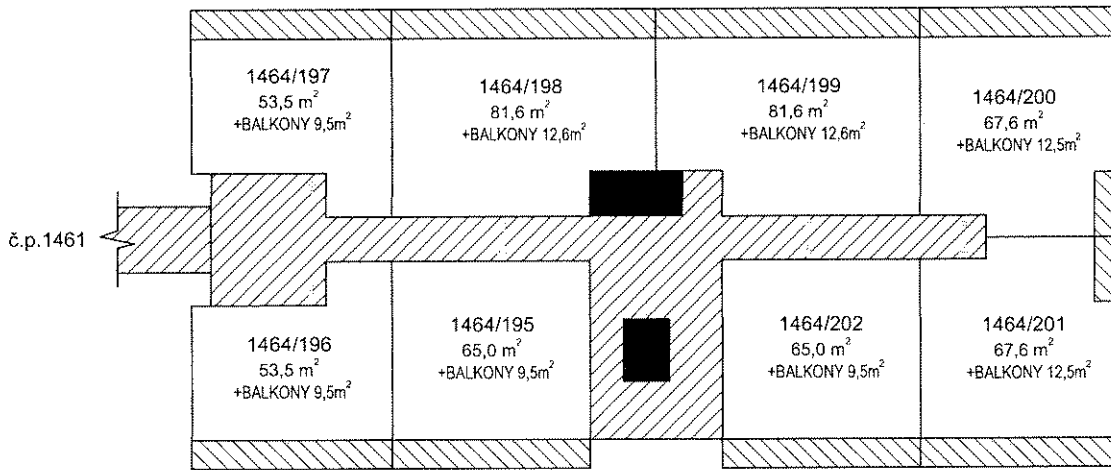

8.NP – 7.PATRO

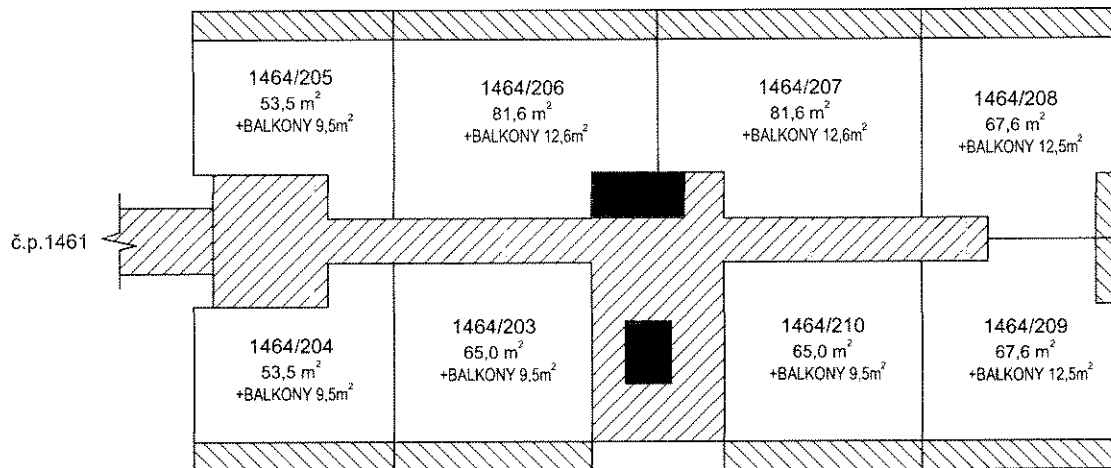

9.NP – 8.PATRO

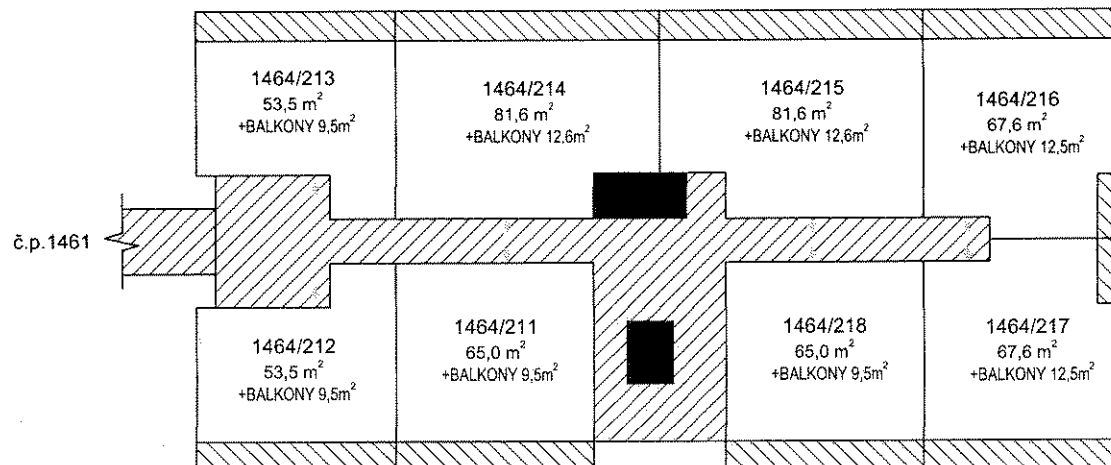

10.NP – 9.PATRO

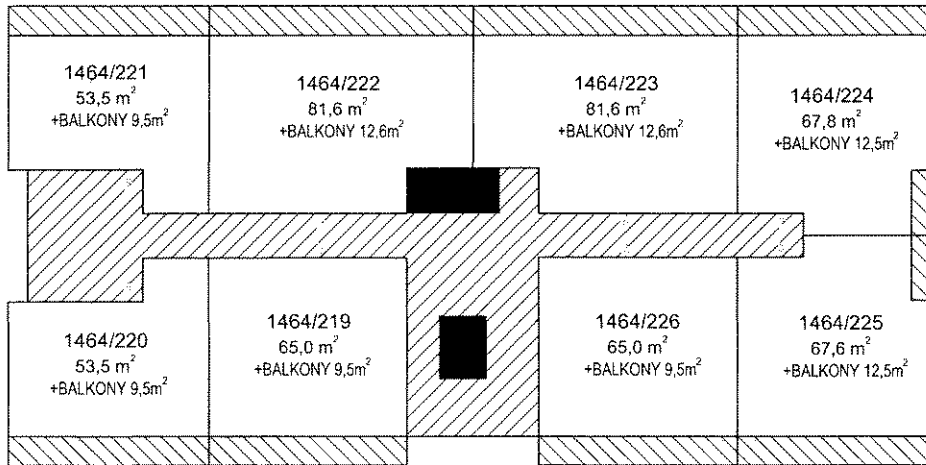

11.NP – 10.PATRO

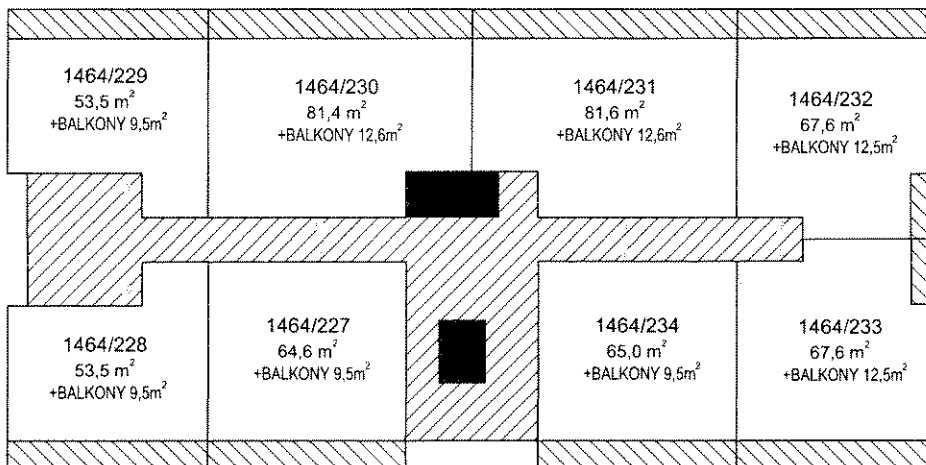

12.NP – 11.PATRO

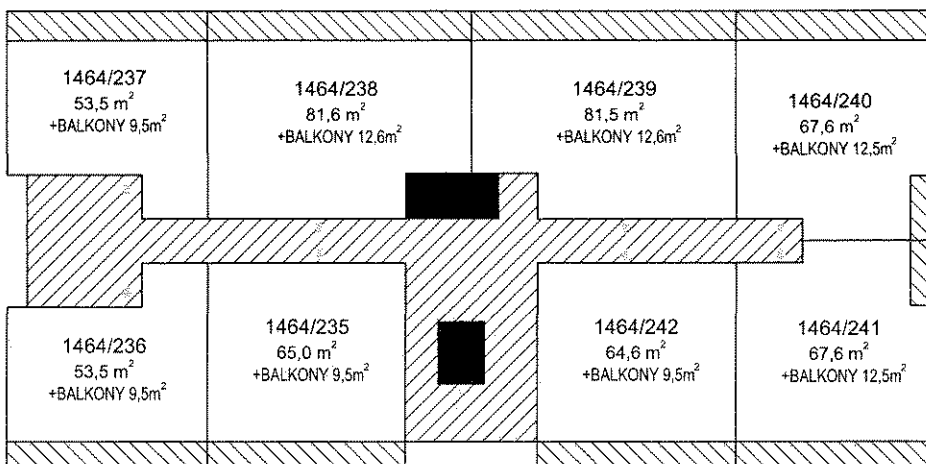

13.NP – 12.PATRO

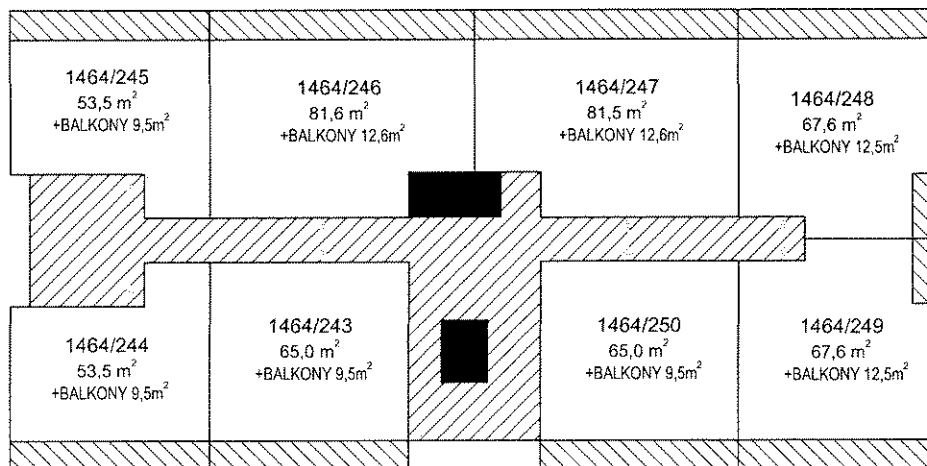

14.NP – 13.PATRO

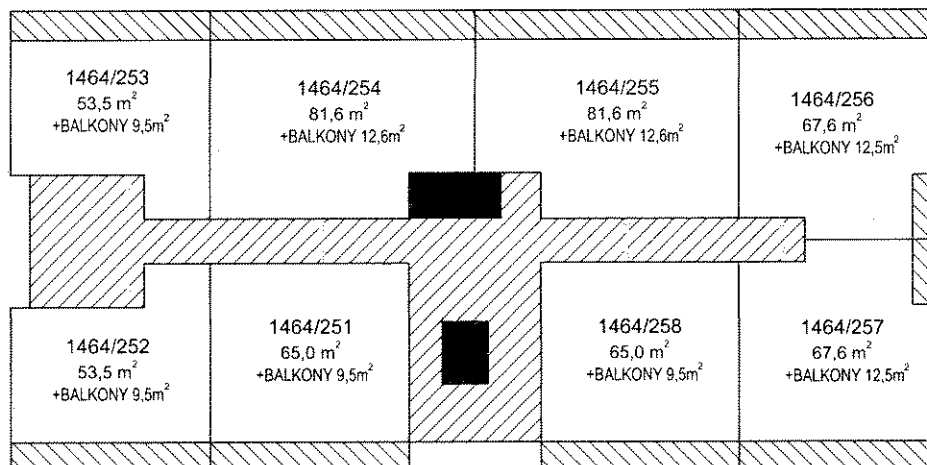

15.NP – 14.PATRO

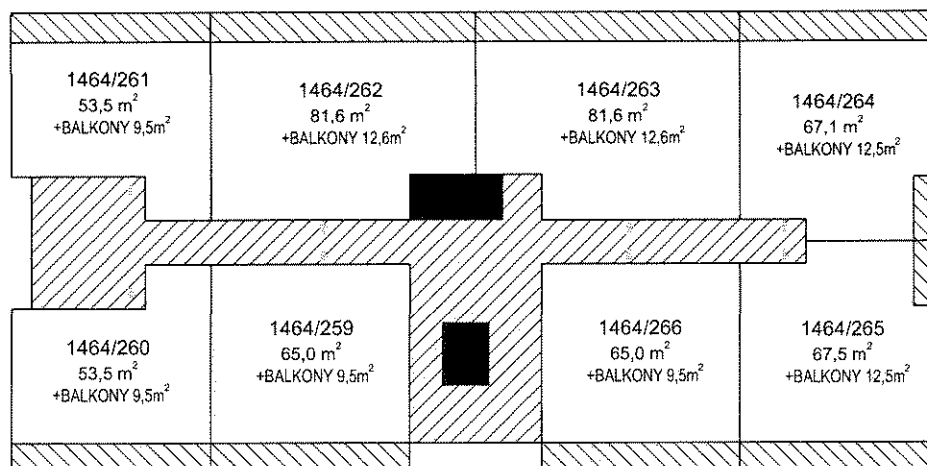

16.NP – 15.PATRO

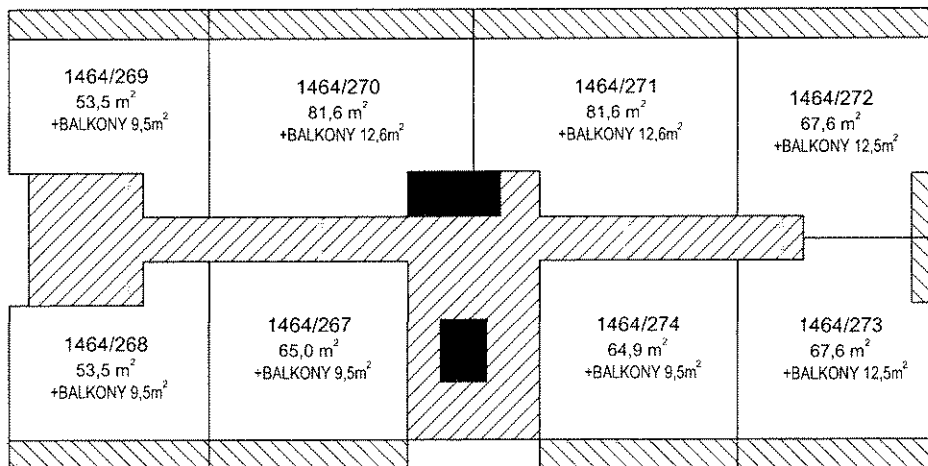

17.NP – 16.PATRO

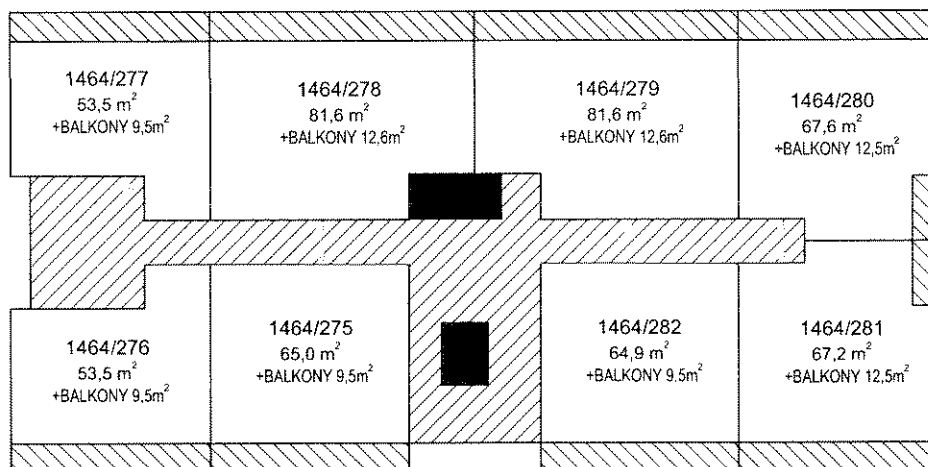

18.NP – 17.PATRO

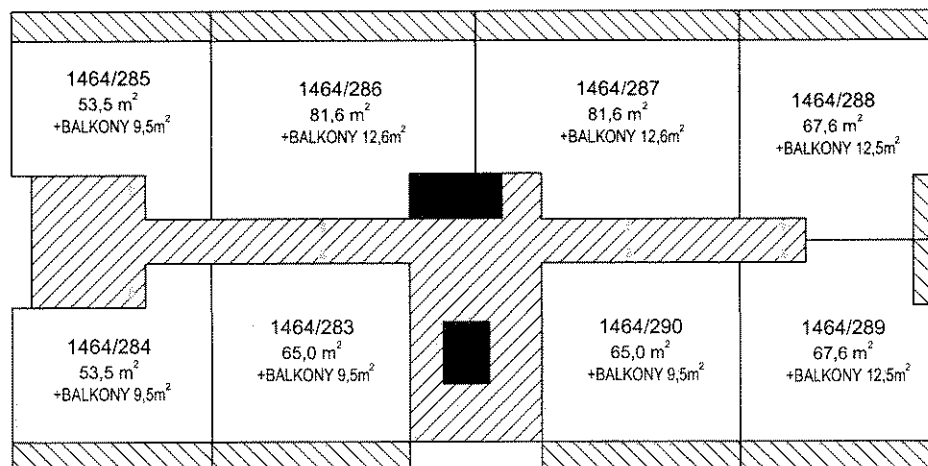

STŘECHA

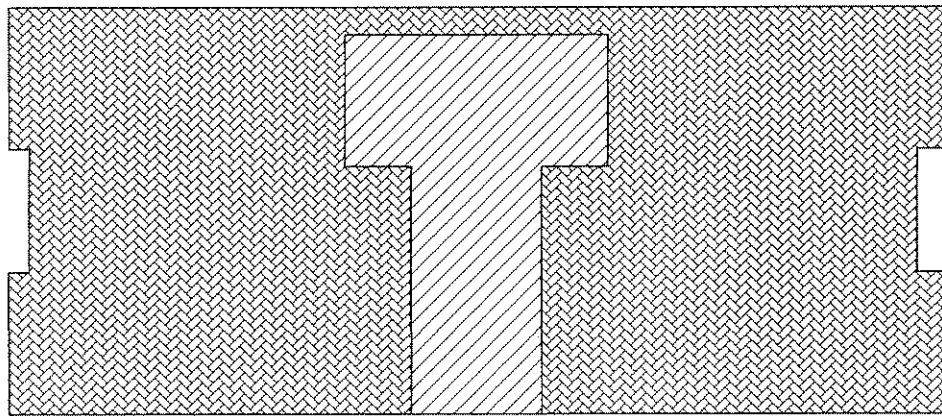

Příloha k Prohlášení vlastníka o rozdělení domu na jednotky

ČÍSLO POPISNÉ: není přiděleno - GARÁŽE
ČÍSLO PARCELNÍ: 1873/100
KAT.ÚZEMÍ: VRŠOVICE
OBEC: PRAHA 10



- NEBYTOVÉ JEDNOTKY

SUTERÉN – 4.PP

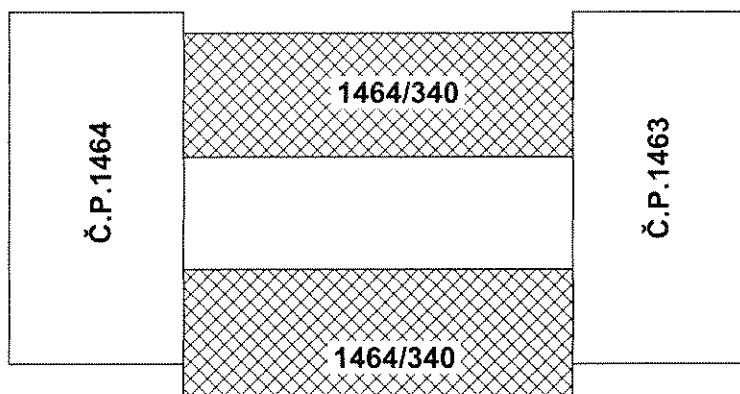

SUTERÉN – 3.PP

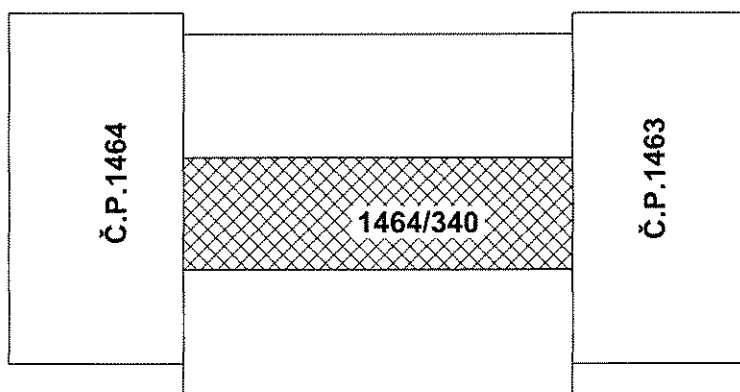

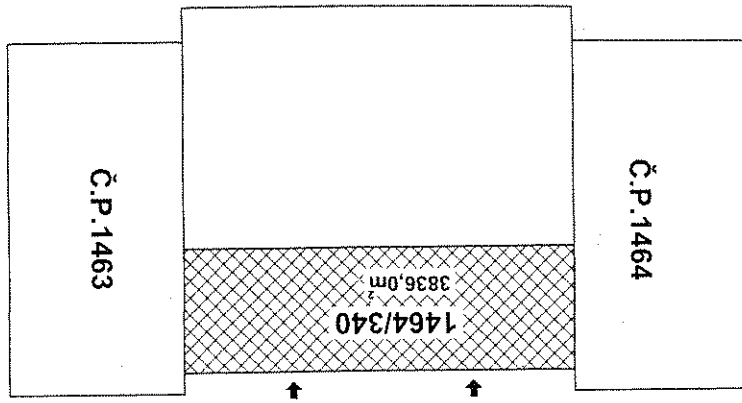

PRÍZEMÍ - 1.NP

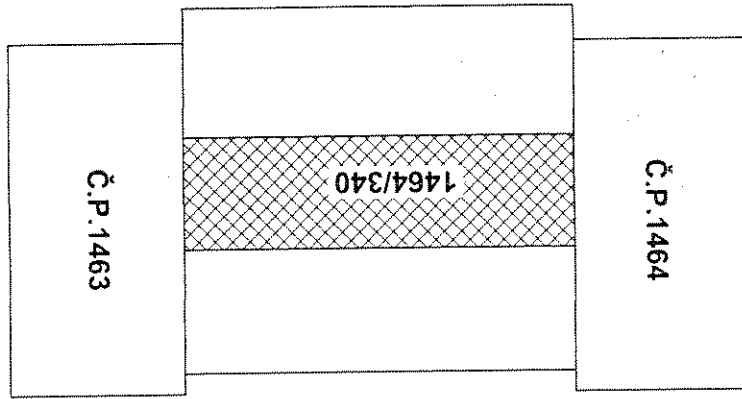

SUTERÉN - 1.PP

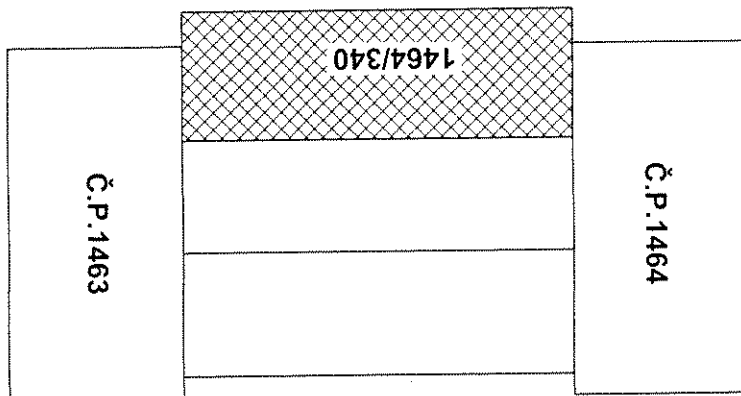

SUTERÉN - 2.PP